

# MEDION®

**80 cm/31,5" Smart-TV mit LED-Backlight Technologie,  
integriertem HD-Triple-Tuner, WLAN & Internetbrowser**

**MEDION® LIFE® P15180 (MD 30800)**

---



Bedienungsanleitung

---

# Inhalt

<b>1. Hinweise zu dieser Anleitung</b> .....	<b>4</b>
1.1. In dieser Anleitung verwendete Symbole und Signalwörter.....	<b>4</b>
1.2. Bestimmungsgemäßer Gebrauch.....	<b>5</b>
1.3. Full HD.....	<b>5</b>
1.4. Lieferumfang.....	<b>6</b>
<b>2. Sicherheitshinweise</b> .....	<b>7</b>
2.1. Betriebssicherheit.....	<b>7</b>
2.2. Aufstellungsort.....	<b>8</b>
2.3. Reparatur.....	<b>10</b>
2.4. Umgebungstemperatur.....	<b>10</b>
2.5. Sicherheit beim Anschließen.....	<b>11</b>
2.6. Umgang mit Batterien.....	<b>12</b>
2.7. Hinweise zur Konformität.....	<b>13</b>
<b>3. Geräteübersicht</b> .....	<b>14</b>
3.1. Vorderseite.....	<b>14</b>
3.2. Rückseite.....	<b>15</b>
3.3. Fernbedienung.....	<b>17</b>
<b>4. Inbetriebnahme</b> .....	<b>20</b>
4.1. Auspacken.....	<b>20</b>
4.2. Montage.....	<b>20</b>
4.3. Batterien in die Fernbedienung einlegen.....	<b>21</b>
4.4. Antenne anschließen.....	<b>21</b>
4.5. Stromversorgung anschließen.....	<b>22</b>
4.6. LCD-TV ein- und ausschalten.....	<b>22</b>
4.7. Nach dem ersten Einschalten.....	<b>22</b>
4.7.1. Antenne und Kabel.....	<b>23</b>
4.7.2. Satellit.....	<b>25</b>
<b>5. Bedienung</b> .....	<b>27</b>
5.1. Programmauswahl.....	<b>27</b>
5.2. Toneinstellungen.....	<b>27</b>
5.3. Bildeinstellungen.....	<b>28</b>
5.4. Infos anzeigen lassen.....	<b>29</b>
5.5. Favoritenlisten öffnen.....	<b>29</b>
5.6. Quelle wählen.....	<b>29</b>
<b>6. Videotext</b> .....	<b>30</b>
6.1. Die Bedienung des Videotexts.....	<b>30</b>
6.2. Seiten anwählen.....	<b>30</b>
6.3. Nützliche Videotext-Eigenschaften.....	<b>31</b>

---

<b>7. Geräte anschließen</b> .....	<b>32</b>
7.1. Kopfhörer anschließen .....	<b>32</b>
7.2. Digitaler Verstärker über koaxial Anschluss .....	<b>32</b>
7.3. DVD/Blu-Ray Player anschließen .....	<b>32</b>
7.4. Videorekorder anschließen.....	<b>34</b>
7.5. DVD-Rekorder anschließen.....	<b>34</b>
7.6. Receiver (SAT, DVB-T, Decoder etc.) anschließen .....	<b>34</b>
7.7. DVD-/Videorekorder und SAT-Receiver anschließen.....	<b>36</b>
7.8. Camcorder anschließen .....	<b>36</b>
7.9. Gerät mit HDMI- oder DVI-Anschluss .....	<b>36</b>
7.9.1. Externes Gerät mit HDMI-Ausgang anschließen.....	<b>37</b>
7.9.2. Externes Gerät mit DVI-Ausgang anschließen .....	<b>37</b>
7.10. PC anschließen .....	<b>37</b>
7.11. Netzwerk anschließen .....	<b>38</b>
<b>8. Grundeinstellungen im OSD Menü</b> .....	<b>39</b>
8.1. Im Menü navigieren .....	<b>39</b>
8.2. Menüsystem.....	<b>40</b>
8.2.1. Menü KANAL .....	<b>40</b>
8.2.2. Videorekorder manuell speichern .....	<b>48</b>
8.2.3. Menü BILD.....	<b>48</b>
8.2.4. Menü TON.....	<b>49</b>
8.2.5. Menü ZEIT.....	<b>51</b>
8.2.6. Menü OPTIONEN.....	<b>52</b>
8.2.7. Menü SPERREN .....	<b>58</b>
8.2.8. Programmliste .....	<b>60</b>
<b>9. Der Media-Modus</b> .....	<b>61</b>
9.1. Hinweise zur USB Nutzung .....	<b>61</b>
9.2. Vom TV- zum Media-Modus wechseln .....	<b>61</b>
9.2.1. Medienwiedergabe über USB-Anschluss.....	<b>61</b>
9.2.2. Medienwiedergabe über DNLA.....	<b>62</b>
9.3. Media Menüsystem .....	<b>62</b>
9.4. Videos wiedergeben .....	<b>63</b>
9.5. Musik wiedergeben.....	<b>64</b>
9.6. Fotos anzeigen .....	<b>65</b>
9.7. Text wiedergeben .....	<b>66</b>
<b>10. EPG - Programmführer</b> .....	<b>67</b>
<b>11. Medienportal</b> .....	<b>68</b>
11.1. Mediathek.....	<b>70</b>
<b>12. HbbTV-System</b> .....	<b>71</b>
<b>13. Internet</b> .....	<b>72</b>

---

---

<b>14. Problembehebung .....</b>	<b>73</b>
14.1. Benötigen Sie weitere Unterstützung?.....	75
14.2. Pixelfehler bei LCD-TVs.....	76
14.3. Reinigung.....	77
<b>15. Entsorgung .....</b>	<b>78</b>
<b>16. Technische Daten/Produktdatenblatt .....</b>	<b>79</b>
<b>17. Impressum .....</b>	<b>83</b>
<b>18. Index.....</b>	<b>84</b>

---

# 1. Hinweise zu dieser Anleitung



Lesen Sie unbedingt diese Anleitung aufmerksam durch und befolgen Sie alle aufgeführten Hinweise. So gewährleisten Sie einen zuverlässigen Betrieb und eine lange Lebenserwartung Ihres LCD-TVs. Halten Sie diese Anleitung stets griffbereit in der Nähe Ihres LCD-TVs. Bewahren Sie die Bedienungsanleitung gut auf, um sie bei einer Veräußerung des LCD-TVs dem neuen Besitzer weitergeben zu können.

## 1.1. In dieser Anleitung verwendete Symbole und Signalwörter

	<p><b>GEFAHR!</b> <i>Warnung vor unmittelbarer Lebensgefahr!</i></p> <p><b>WARNUNG!</b> <i>Warnung vor möglicher Lebensgefahr und/oder schweren irreversiblen Verletzungen!</i></p> <p><b>VORSICHT!</b> <i>Warnung vor möglichen mittleren und oder leichten Verletzungen!</i></p>
	<p><b>ACHTUNG!</b> <i>Hinweise beachten, um Sachschäden zu vermeiden!</i></p>
	<p><b>HINWEIS!</b> Weiterführende Informationen für den Gebrauch des Gerätes!</p>
	<p><b>HINWEIS!</b> Hinweise in der Bedienungsanleitung beachten!</p>
	<p><b>WARNUNG!</b> <i>Warnung vor Gefahr durch elektrischen Schlag!</i></p>

	<p><b>WARNUNG!</b> <b>Warnung vor Gefahr durch hohe Lautstärke!</b></p>
<p>•</p>	<p>Aufzählungspunkt / Information über Ereignisse während der Bedienung</p>
<p>▶</p>	<p>Auszuführende Handlungsanweisung</p>

## 1.2. Bestimmungsgemäßer Gebrauch

- Dieses Gerät dient zum Empfang und zur Wiedergabe von Fernsehprogrammen. Die unterschiedlichen Anschlussmöglichkeiten ermöglichen eine zusätzliche Erweiterung der Empfangs- und Wiedergabequellen (Receiver, DVD-Player, DVD-Recorder, Videorecorder, PC etc.). Ihr Gerät bietet Ihnen vielfältige Möglichkeiten der Nutzung :
- Das Gerät ist nur für den privaten und nicht für den industriellen/kommerziellen Gebrauch bestimmt.
- Bitte beachten Sie, dass im Falle des nicht bestimmungsgemäßen Gebrauchs die Haftung erlischt:
- Bauen Sie das Gerät nicht ohne unsere Zustimmung um und verwenden Sie keine nicht von uns genehmigten oder gelieferten Zusatzgeräte.
- Verwenden Sie nur von uns gelieferte oder genehmigte Ersatz- und Zubehörteile.
- Beachten Sie alle Informationen in dieser Bedienungsanleitung, insbesondere die Sicherheitshinweise. Jede andere Bedienung gilt als nicht bestimmungsgemäß und kann zu Personen- oder Sachschäden führen.
- Nutzen Sie das Gerät nicht unter extremen Umgebungsbedingungen.
- Dieses Gerät ist nur für den Gebrauch in trockenen Innenräumen geeignet.
- Dieses Gerät ist nicht als Datenmonitor für Büroarbeitsplätze geeignet.

## 1.3. Full HD

Ihr LCD-TV ist mit dem Merkmal „Full HD“ ausgestattet. Das bedeutet, dass es grundsätzlich hochauflösende Fernsehprogramme (HDTV) wiedergeben kann.

Voraussetzung ist, dass ein HDTV-Signal vorliegt.



---

## 1.4. Lieferumfang

Bitte überprüfen Sie die Vollständigkeit der Lieferung und benachrichtigen Sie uns innerhalb von 14 Tagen nach dem Kauf, falls die Lieferung nicht komplett ist.



**WARNUNG!**

**Lassen Sie kleine Kinder nicht mit Folie spielen. Es besteht Erstickungsgefahr!**

Mit dem von Ihnen erworbenen Produkt haben Sie erhalten:

- LED-Backlight-TV
- Fernbedienung (RC1255) inkl. 2 Batterien Typ LR03 (AAA) 1,5V
- WLAN-Dongle (Nexus, FN-100, MSN 4004 7162)
- YUV-Adapter
- AV-Adapter
- Standfuß inkl. Befestigungsschrauben
- Dokumentation

---

## 2. Sicherheitshinweise

### 2.1. Betriebssicherheit

- Das Gerät ist nicht dafür bestimmt, durch Personen (einschließlich Kinder) mit eingeschränkten physischen, sensorischen oder geistigen Fähigkeiten oder mangels Erfahrung und/oder mangels Wissen benutzt zu werden, es sei denn, sie werden durch eine für ihre Sicherheit zuständige Person beaufsichtigt oder erhalten von ihr Anweisungen, wie das Gerät zu benutzen ist. Kinder sollten beaufsichtigt werden, um sicherzustellen, dass sie nicht mit dem Gerät spielen.

**WARNUNG!**

**Halten Sie das Verpackungsmaterial, wie z. B. Folien von Kindern fern. Bei Missbrauch könnte Erstickungsgefahr bestehen.**

**WARNUNG!**

**Öffnen Sie niemals das Gehäuse des LCD-TVs (elektrischer Schlag, Kurzschluss- und Brandgefahr)!**

**WARNUNG!**

**Führen Sie keine Gegenstände durch die Schlitze und Öffnungen ins Innere des LCD-TVs ein (elektrischer Schlag, Kurzschluss und Brandgefahr)!**

- Schlitze und Öffnungen des LCD-TVs dienen der Belüftung. Decken Sie diese Öffnungen nicht ab (Überhitzung, Brandgefahr)!
- Üben Sie keinen Druck auf das Display aus. Es besteht die Gefahr, dass der Bildschirm bricht.



- 
- Die Fernbedienung besitzt eine Infrarot-Diode der Klasse 1. Betrachten Sie die LED nicht mit optischen Geräten.

**VORSICHT!**



**Bei gebrochenem Display besteht Verletzungsgefahr. Packen Sie mit Schutzhandschuhen die geborstenen Teile ein. Waschen Sie anschließend Ihre Hände mit Seife, da nicht auszuschließen ist, dass Chemikalien austreten können. Senden Sie die Bruchteile zur fachgerechten Entsorgung an Ihr Service Center.**

- Berühren Sie nicht das Display mit den Fingern oder mit kantigen Gegenständen, um Beschädigungen zu vermeiden.
- Wenden Sie sich an den Kundendienst, wenn:
  - das Netzkabel angeschmort oder beschädigt ist
  - Flüssigkeit in das Gerät eingedrungen ist
  - das Gerät nicht ordnungsgemäß funktioniert
  - das Gerät gestürzt, oder das Gehäuse beschädigt ist
  - Rauch aus dem Gerät aufsteigt

## 2.2. Aufstellungsort



**ACHTUNG!**

*Bedingt durch den 5 GHz-Frequenzbereich der eingebauten Wireless LAN Lösung ist der Gebrauch in allen EU-Ländern nur innerhalb von Gebäuden gestattet.*

- Neue Geräte können in den ersten Betriebsstunden einen typischen, unvermeidlichen aber völlig ungefährlichen Geruch abgeben, der im Laufe der Zeit immer mehr abnimmt. Um der Geruchsbildung entgegenzuwirken, empfehlen wir Ihnen, den Raum regelmäßig zu

---

lüften. Wir haben bei der Entwicklung dieses Produktes Sorge dafür getragen, dass geltende Grenzwerte deutlich unterschritten werden.

- Halten Sie Ihren LCD-TV und alle angeschlossenen Geräte von Feuchtigkeit fern und vermeiden Sie Staub, Hitze und direkte Sonneneinstrahlung. Das Nichtbeachten dieser Hinweise kann zu Störungen oder zur Beschädigung des LCD-TVs führen.
- Betreiben Sie Ihr Gerät nicht im Freien, da äußere Einflüsse wie Regen, Schnee etc. das Gerät beschädigen könnten.
- Das Gerät darf nicht Tropf- oder Spritzwasser ausgesetzt werden. Stellen Sie keine mit Flüssigkeit gefüllten Gefäße (Vasen oder ähnliches) auf das Gerät. Das Gefäß kann umkippen und die Flüssigkeit kann die elektrische Sicherheit beeinträchtigen.



### **VORSICHT!!**

***Kerzen und andere offene Flammen müssen zu jeder Zeit von diesem Produkt fern gehalten werden, um das Ausbreiten von Feuer zu verhindern.***

- Achten Sie auf genügend große Abstände in der Schrankwand. Halten Sie einen Mindestabstand von 10 cm rund um das Gerät zur ausreichenden Belüftung ein.
- Betreiben Sie alle Komponenten auf einer stabilen, ebenen und vibrationsfreien Unterlage, um Stürze des LCD-TVs zu vermeiden.
- Vermeiden Sie Blendwirkungen, Spiegelungen und zu starke Hell-Dunkel-Kontraste, um Ihre Augen zu schonen.
- Der optimale Betrachtungsabstand beträgt 3 mal die

---

Bildschirmdiagonale.

### 2.3. Reparatur

- Überlassen Sie die Reparatur Ihres LCD-TVs ausschließlich qualifiziertem Fachpersonal.
- Im Falle einer notwendigen Reparatur wenden Sie sich ausschließlich an unsere autorisierten Servicepartner.
- Stellen Sie sicher, dass bei Ersatzteilen nur die vom Hersteller angegebenen benutzt werden. Die Benutzung von unpassenden Ersatzteilen kann zur Beschädigung des Gerätes führen.

### 2.4. Umgebungstemperatur

- Das Gerät kann bei einer Umgebungstemperatur von +5 °C bis +35 °C und bei einer relativen Luftfeuchtigkeit von 20 % - 85 % (nicht kondensierend) betrieben werden.
- Im ausgeschalteten Zustand kann der LCD-TV bei -20 °C bis +60 °C gelagert werden.
- Wahren Sie mindestens einen Meter Abstand von hochfrequenten und magnetischen Störquellen (Fernsehgerät, Lautsprecherboxen, Mobiltelefon usw.), um Funktionsstörungen zu vermeiden.



#### **WARNUNG!**

***Warten Sie nach einem Transport des LCD-TVs solange mit der Inbetriebnahme, bis das Gerät die Umgebungstemperatur angenommen hat.***

***Bei großen Temperatur- oder Feuchtigkeitsschwankungen kann es durch Kondensation zur Feuchtigkeitsbildung innerhalb des LCD-TVs kommen, die einen elektrischen Kurzschluss verursachen kann.***

- 
- Ziehen Sie während eines Unwetters oder wenn das Gerät für längere Zeit nicht benutzt wird den Stecker aus der Steckdose und das Antennenkabel aus der Antennenbuchse.

## 2.5. Sicherheit beim Anschließen

### 1.1.1. Stromversorgung

- Auch bei ausgeschaltetem Netzschalter sind Teile des Gerätes unter Spannung. Um die Stromversorgung zu Ihrem LCD-TV zu unterbrechen oder das Gerät gänzlich von Spannung frei zu schalten, trennen Sie das Gerät vollständig vom Netz.



#### **WARNUNG!**

**Öffnen Sie nicht das Gehäuse des Geräts. Bei geöffnetem Gehäuse besteht Lebensgefahr durch elektrischen Schlag. Es enthält keine zu wartenden Teile.**

- Betreiben Sie das LCD-TV nur an geerdeten Steckdosen mit 220 - 240 V ~ 50 Hz. Wenn Sie sich der Stromversorgung am Aufstellort nicht sicher sind, fragen Sie bei Ihrem Energieversorger nach.
- Die Steckdose muss sich in der Nähe des LCD-TVs befinden und leicht erreichbar sein.
- Um die Stromversorgung zu Ihrem Bildschirm zu unterbrechen, ziehen Sie den Netzstecker aus der Steckdose.
- Wir empfehlen zur zusätzlichen Sicherheit die Verwendung eines Überspannungsschutzes, um Ihren LCD-TV vor Beschädigung durch Spannungsspitzen oder Blitzschlag aus dem Stromnetz zu schützen.
- Verlegen Sie die Kabel so, dass niemand darauf treten oder darüber stolpern kann.

- 
- Stellen Sie keine Gegenstände auf die Kabel, da diese sonst beschädigt werden könnten.

## 2.6. Umgang mit Batterien



### **WARNUNG!**

**Batterien können brennbare Stoffe enthalten. Bei unsachgemäßer Behandlung können Batterien auslaufen, sich stark erhitzen, entzünden oder gar explodieren, was Schäden für Ihr Gerät und Ihre Gesundheit zur Folge haben könnte.**

Befolgen Sie unbedingt folgende Hinweise:

- Halten Sie Kinder von Batterien fern.  
Sollten Batterien verschluckt worden sein, suchen Sie sofort einen Arzt auf.
- Laden Sie Batterien niemals auf (es sei denn, dies ist ausdrücklich angegeben).
- Entladen Sie die Batterien niemals durch hohe Leistungsabgabe.
- Schließen Sie die Batterien niemals kurz.
- Setzen Sie Batterien niemals übermäßiger Wärme wie durch Sonnenschein, Feuer oder dergleichen aus!
- Zerlegen oder verformen Sie die Batterien nicht.  
Ihre Hände oder Finger könnten verletzt werden oder Batterieflüssigkeit könnte in Ihre Augen oder auf Ihre Haut gelangen. Sollte dies passieren, spülen Sie die entsprechenden Stellen mit einer großen Menge klaren Wassers und suchen Sie sofort einen Arzt auf.
- Vermeiden Sie starke Stöße und Erschütterungen.
- Vertauschen Sie niemals die Polarität.
- Achten Sie darauf, dass die Pole Plus (+) und Minus (-)

- 
- korrekt eingesetzt sind, um Kurzschlüsse zu vermeiden.
- Vermischen Sie keine neuen und alten Batterien oder Batterien unterschiedlichen Typs.  
Dies könnte bei Ihrem Gerät zu Fehlfunktionen führen. Darüber hinaus würde sich die schwächere Batterie zu stark entladen.
  - Entfernen Sie verbrauchte Batterien sofort aus dem Gerät.
  - Entfernen Sie die Batterien aus Ihrem Gerät, wenn dieses über einen längeren Zeitraum nicht benutzt wird.
  - Ersetzen Sie alle verbrauchten Batterien in einem Gerät gleichzeitig mit neuen Batterien des gleichen Typs.
  - Isolieren Sie die Kontakte der Batterien mit einem Klebestreifen, wenn Sie Batterien lagern oder entsorgen wollen.
  - Bei Bedarf reinigen Sie die Batterie- und Gerätekontakte vor dem Einlegen.

## **2.7. Hinweise zur Konformität**

Das LCD-TV erfüllt die Anforderungen der elektromagnetischen Kompatibilität und elektrischen Sicherheit.

Ihr Gerät entspricht den grundlegenden Anforderungen und den relevanten Vorschriften der EMV-Richtlinien 2004/108/EG, der Richtlinie für Niederspannungsgeräte 2006/95/EG und der Richtlinie 2011/65/EU (Rohs 2).

Dieses Gerät erfüllt die grundlegenden Anforderungen und relevanten Vorschriften der Öko-Design Richtlinie 2009/125/EG (Verordnung 642/2009).

Gerät entspricht den grundlegenden Anforderungen und den anderen relevanten Vorschriften der Richtlinie R&TTE 1999/5/EG.

---

## 3. Geräteübersicht

### 3.1. Vorderseite

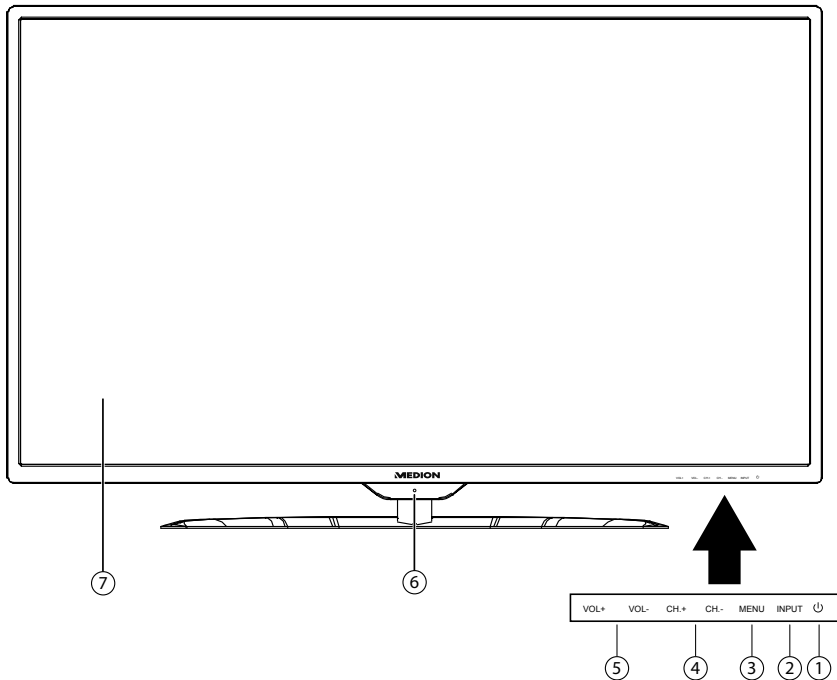

- 1) **⏻**: Standby Taste: das Gerät einschalten oder in den Bereitschaftsmodus schalten.
- 2) **INPUT**: Eingabequelle wechseln.
- 3) **MENU**: das Bildschirm-Menü aufrufen, um Einstellungen an Ihrem Gerät vorzunehmen.
- 4) **CH + /CH -**: ein Programm auswählen oder im Menü navigieren.
- 5) **VOL +/VOL -**: die Lautstärke einstellen oder im Menü navigieren.
- 6) **Infrarot-Sensor**: Empfangsfeld für die Infrarot-Signale der Fernbedienung.  
**Betriebsanzeige**: leuchtet orange auf, wenn sich das Gerät im Standby-Modus befindet und grün, wenn es eingeschaltet ist.
- 7) **Bildschirm**

### 3.2. Rückseite

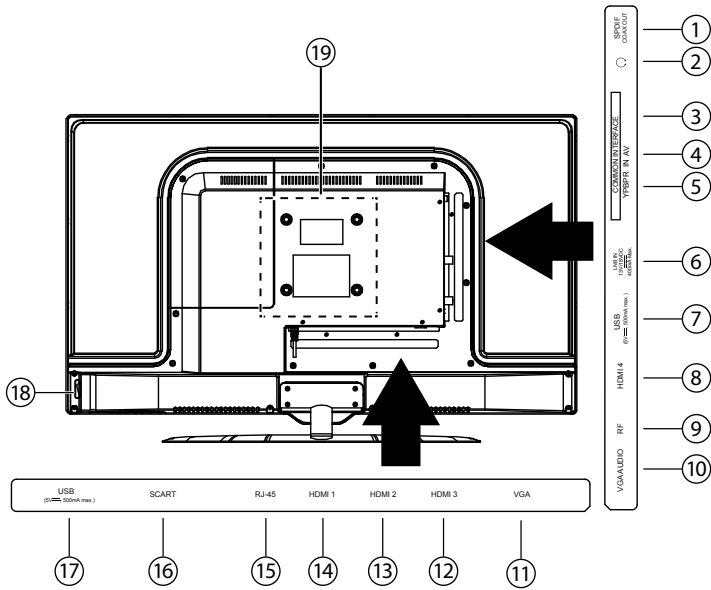

- 1) **SPDIF COAX OUT:** Digitaler Audio-Ausgang (koaxial)
- 2) : Kopfhöreranschluss mit 3,5-mm-Klinenstecker
- 3) **COMMON INTERFACE:** Schacht für Common Interface-Modul (für CI/CI+)
- 4) **AV:** Audio/Video-Eingang (mittels des AV-Adapter)
- 5) **YPBPR IN:** YPBPR-Komponenten-Eingang (mittels des YUV-Adapters)
- 6) **LNB (13 V/18 Vdc, 400mA Max.):** Zum Anschluss der Antenne (Satellit)
- 7) **USB (5VDC, 500mA max.):** USB-Anschluss für Medienwiedergabe und Anschluss des WLAN-Dongles
- 8) **HDMI 4:** HDMI-Anschluss für Geräte mit HDMI-Ausgang
- 9) **RF:** Antennenanschluss (DVB-T/DVB-C/analog)
- 10) **VGA AUDIO:** Audio-Anschluss zur Tonwiedergabe vom PC
- 11) **VGA:** VGA Anschluss für einen eines PCs
- 12) **HDMI 3:** HDMI-Anschluss für Geräte mit HDMI-Ausgang
- 13) **HDMI 2:** HDMI-Anschluss für Geräte mit HDMI-Ausgang
- 14) **HDMI 1:** HDMI-Anschluss für Geräte mit HDMI-Ausgang
- 15) **RJ-45:** Netzwerkanschluss für die DLNA- und HbbTV-Funktion
- 16) **SCART:** SCART-Buchse



- 
- 17) **USB (5VDC, 500mA max.):** USB-Anschluss für Medienwiedergabe und Anschluss des WLAN-Dongles
  - 18) **Netzschalter**
  - 19) Befestigungslöcher für eine Wandhalterung (Lochabstand 100 x 100 mm)



### **HINWEIS!**



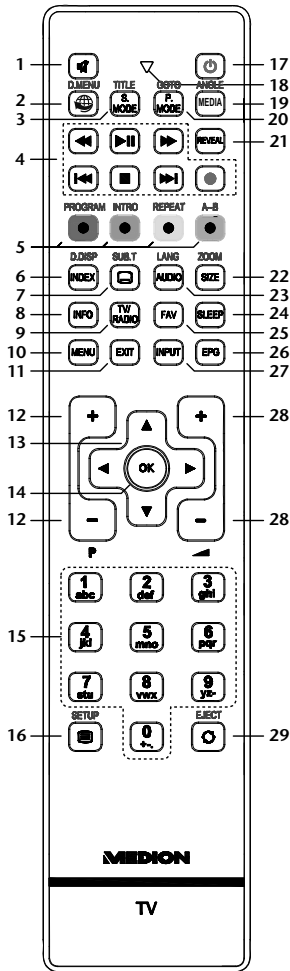

Achten Sie bei der Montage darauf, dass Schrauben der Größe M4 verwendet werden. Die Länge der Schraube ergibt sich aus der Stärke der Wandhalterung zuzüglich max. 8 mm.

### 3.3. Fernbedienung



1		Stummschalten
2	 <b>D.MENU</b>	Internet-Taste Keine Funktion
3	<b>S.MODE</b> <b>TITLE</b>	Tonmodus auswählen Keine Funktion

4	<b>Tasten zur Bedienung des Medienbrowser für die Medienwiedergabe über USB und DLNA</b>	◀◀	Schneller Rücklauf
		▶	Wiedergabe starten/unterbrechen
		▶▶	Schneller Vorlauf
		◀◀	Titelsprung zurück
		■	Wiedergabe stoppen
		▶▶	Titelsprung vor
		●	Keine Funktion
5	<b>Farbtasten</b>	ROT <b>[PROGRAM]</b>	für die Benutzung in bestimmten Menüs Keine Funktion
		GRÜN <b>[INTRO]</b>	für die Benutzung in bestimmten Menüs Keine Funktion
		GELB <b>[REPEAT]</b>	für die Benutzung in bestimmten Menüs Keine Funktion
		BLAU <b>[A-B]</b>	für die Benutzung in bestimmten Menüs Keine Funktion
6	<b>INDEX D.DISP</b>	Videotext: Hauptseite aufrufen Keine Funktion	
7	 <b>SUB.T</b>	Videotext: Unterseite öffnen Untertitelfunktion	
8	<b>INFO</b>	Zum Anzeigen von Informationen, wie aktuelle Programmnummer und Bildformat	
9	<b>TV/RADIO</b>	Zwischen TV- und Radiosendern umschalten	
10	<b>MENU</b>	Menü öffnen und schließen	
11	<b>EXIT</b>	Menü verlassen	
12	<b>P+/-</b>	Programmwahl-tasten	
13	<b>Richtungstasten</b>	▲	Im Menü nach oben. Videotext: Die nächste Seite auswählen.
		▼	Im Menü nach unten. Videotext: Die vorherige Seite auswählen.

		◀	Im Menü nach links. Videotext: Unterseite aufrufen.
		▶	Im Menü nach rechts. Videotext: Unterseite aufrufen.
14	<b>OK</b>	In bestimmten Menüs Auswahl bestätigen. Wird auch als <b>ENTER</b> benutzt	
15	<b>Zifferntasten</b>	TV: Programmwahl, Videotext: Seitenwahl	
16	 <b>SETUP</b>	Videotext öffnen; 2 x drücken: transparent stellen; 3 x drücken: schließen Keine Funktion	
17		POWER, d. h. LCD-TV vorübergehend ausschalten.	
18	<b>Leuchtanzeige zur Bestätigung eines Tastendrucks.</b>		
19	<b>MEDIA ANGLE</b>	Aufruf des Medienbrowsers Keine Funktion	
20	<b>P.MODE GOTO</b>	Bildmodus auswählen Keine Funktion	
21	<b>REVEAL</b>	Videotext: Verborgenen Text anzeigen	
22	<b>SIZE  ZOOM</b>	Bildformat ändern Videotext: 1 x Drücken, obere Hälfte vergrößern 2 x Drücken, untere Hälfte vergrößern Keine Funktion	
23	<b>AUDIO LANG</b>	Tonnorm im analog TV einstellen Digital-TV: Sprachauswahl	
24	<b>SLEEP</b>	Automatische Ausschaltfunktion einstellen	
25	<b>FAV</b>	Favoritenliste aufrufen.	
26	<b>EPG</b>	Digitale Zeitschrift für Fernsehprogramme und Radioprogramme (senderabhängig)	
27	<b>INPUT</b>	Eingangssignal angeschlossener Geräte anwählen.	
28		Lautstärke erhöhen (+) oder verringern (-).	
29	 <b>EJECT</b>	Vorheriges Fernsehprogramm einstellen Keine Funktion	

---

## 4. Inbetriebnahme



### HINWEIS!

Lesen Sie vor der Inbetriebnahme bitte unbedingt das Kapitel „Sicherheitshinweise“.

### 4.1. Auspacken

- Wählen Sie vor dem Auspacken einen geeigneten Platz zum Aufstellen.
- Öffnen Sie den Karton sehr vorsichtig, um eine mögliche Beschädigung des Gerätes zu verhindern. Dies kann passieren, wenn zum Öffnen ein Messer mit einer langen Klinge verwendet wird.
- In der Verpackung befinden sich verschiedene Kleinteile (Batterien, u. a.). Halten Sie diese von Kindern fern, es besteht Verschluckgefahr.
- Bewahren Sie das Verpackungsmaterial bitte gut auf und benutzen Sie ausschließlich dieses, um den Fernseher zu transportieren.



### WARNUNG!

**Lassen Sie kleine Kinder nicht mit Folie spielen. Es besteht Erstickungsgefahr!**

### 4.2. Montage

Befestigen Sie den Fuß wie in der Zeichnung abgebildet. Führen Sie diesen Schritt vor dem Anschluss des LCD-TVs durch.

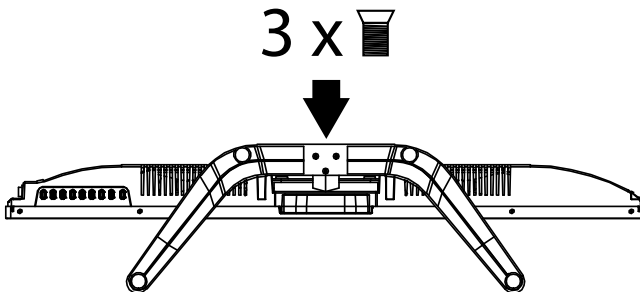

---

### 4.3. Batterien in die Fernbedienung einlegen

- ▶ Entfernen Sie die Batteriefachabdeckung auf der Rückseite der Fernbedienung.
- ▶ Legen Sie zwei Batterien vom Typ LR03 / AAA/ 1,5V in das Batteriefach der Fernbedienung ein. Beachten Sie dabei die Polung der Batterien (im Batteriefachboden markiert).
- ▶ Schließen Sie das Batteriefach.

**ACHTUNG!**

Nehmen Sie die Batterien aus der Fernbedienung heraus, wenn das Gerät längere Zeit nicht benutzt wird. Die Fernbedienung könnte durch auslaufende Batterien beschädigt werden.

### 4.4. Antenne anschließen

Ihr LCD-TV unterstützt unterschiedliche Antennensignale.

An den Anschluss mit der Bezeichnung **RF** können Sie folgende Bildsignale einspeisen:

- über Analog Kabel / eine Analoge Hausantenne,
  - über eine DVB-T<sup>1</sup> Antenne oder
  - über einen DVB-C<sup>2</sup> Anschluss (digitaler Kabelanschluss)
- ▶ Stecken Sie ein Antennenkabel entweder von der Hausantenne / vom analogen Kabelanschluss, von der DVB-T Antenne oder vom DVB-C Anschluss in den Antennenanschluss am LCD-TV.

An den Anschluss mit der Bezeichnung **LNB IN** haben Sie zusätzlich noch die Möglichkeit eine digitale Satellitenanlage anzuschließen.

- ▶ Schrauben Sie den F-Stecker eines Koaxialantennenkabels an den Anschluss am LCD-TV fest.

**HINWEIS!**

Um verschlüsselte/kostenpflichtige Programme empfangen zu können, ist der Einsatz eines CAM-Moduls und einer entsprechenden Karte erforderlich. Setzen Sie dazu ein CAM-Modul (im Fachhandel erhältlich) in den dafür vorgesehenen Schacht an der linken Geräteseite ein (**Common Interface**). In das CAM-Modul stecken Sie anschließend die Karte Ihres Anbieters.

---



1 Dieser Service muss in Ihrer Region verfügbar sein

---

## 4.5. Stromversorgung anschließen

- ▶ Verbinden Sie den Netzstecker am Gerät mit einer gut erreichbaren Netzsteckdose 220 - 240 V ~ 50 Hz.



## 4.6. LCD-TV ein- und ausschalten

- ▶ Stellen Sie den Netzschalter auf der rechten Seite auf die Stellung „I“, um den LCD-TV mit Strom zu versorgen. Das Gerät geht in den Standby-Modus und die Anzeige an der Vorderseite leuchtet orange auf.
- ▶ Um das Gerät einzuschalten, drücken Sie entweder die Taste  an der Fernbedienung oder am Gerät. Die Anzeige an der Vorderseite leuchtet grün auf.
- ▶ Mit der Taste  schalten Sie das Gerät wieder in den Standby-Modus. In diesem Modus wird weiterhin Strom verbraucht.
- ▶ Mit dem Netzschalter stellen Sie das Gerät ganz aus.

## 4.7. Nach dem ersten Einschalten

Wenn Sie Ihr Gerät zum ersten Mal einschalten, werden Sie durch die **ERSTINSTALLATION** geführt. Diese kann jederzeit über das Menü **OPTIONEN > ERSTINSTALLATION** aufgerufen und noch mal durchgeführt werden.



- ▶ Wählen Sie mit den Richtungstasten   die OSD Sprache aus und drücken Sie die Taste **OK**.

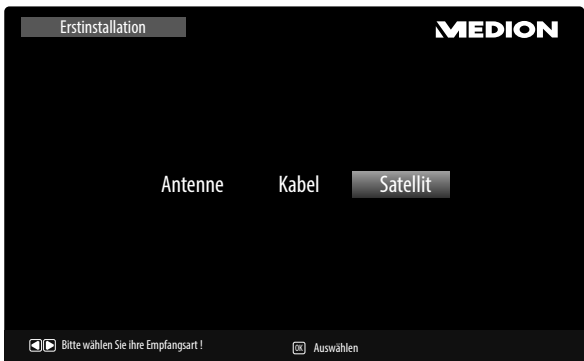

- ▶ Stellen Sie hier ein, ob das digitale Antennensignal über **ANTENNE** (DVB-T), über **KABEL** (DVB-C) oder über **SATELLIT** (DVB-S) eingespeist wird. Je nach vorgenommener Einstellung wird nach Digital-TV Kanälen gesucht.

### 4.7.1. Antenne und Kabel

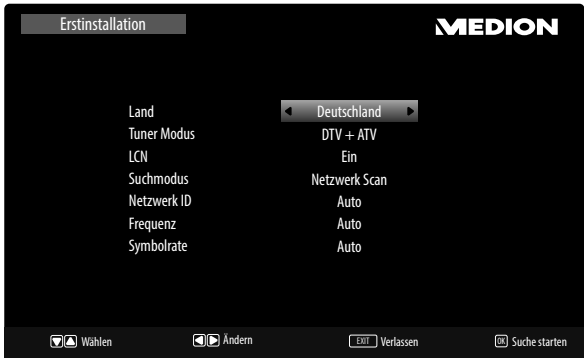

Menüpunkt	Einstellung
<b>LAND</b>	Wählen Sie mit den Richtungstasten das gewünschte Land. Die Ländereinstellung hat Einfluss auf die Reihenfolge, in der die Programme gespeichert werden. Drücken Sie <b>OK</b> . Die Suche startet.
<b>TUNER MODUS</b>	<b>DTV + ATV</b> (Suche nach digitalen und analogen TV Kanälen); <b>DTV</b> (Suche nach digitalen TV Kanälen); <b>ATV</b> (Suche nach analogen TV Kanälen).



Menüpunkt	Einstellung
<b>LCN</b>	Logical Channel Numbering: Wählen Sie die Einstellung <b>EIN</b> , wenn die Sender anhand einer voreingestellten Senderliste sortiert werden sollen.
<b>SUCHMODUS</b> (nur im Modus DVB-C)	Suchmodus einstellen. Belassen Sie diese Einstellung auf <b>NETZWERK SCAN</b> oder <b>VOLL</b> , wenn sie keine speziellen Einstellungen vornehmen wollen.
<b>NETZWERK ID</b> (nur im Modus DVB-C)	Netzwerk ID einstellen. Standardeinstellung ist <b>AUTO</b> .
<b>FREQUENZ</b> (nur im Modus DVB-C)	Frequenz einstellen. Standardeinstellung ist <b>AUTO</b> . Nur aktiv, wenn im Suchmodus der Eintrag <b>NETZWERKSUCHE</b> gewählt ist.
<b>SYMBOLRATE</b> (nur im Modus DVB-C)	Symbolrate einstellen.



### HINWEIS!

Denken Sie daran eine DVB-T Antenne anzuschließen, wenn Sie nach digitalen Programme über Antenne suchen.

## 4.7.2. Satellit

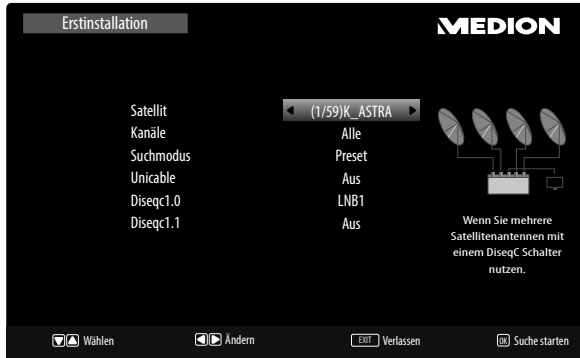

Menüpunkt	Einstellung
<b>SATELLIT</b>	Wählen Sie den Satellit aus, über den der Suchlauf gestartet werden soll.
<b>KANÄLE</b>	Legen Sie fest, nach welchen Kanälen Sie Suchen wollen: <b>ALLE</b> , <b>FREI</b> oder <b>VERSCHLÜSSELT</b> .
<b>SUCHMODUS</b>	Suchmodus einstellen. <b>AUTO:</b> Ein Suchlauf für den gewählten Satelliten wird anhand der für diesen Satelliten gespeicherten Transponderliste durchgeführt. Dies benötigt etwas Zeit. <b>PRESET:</b> Die vorinstallierte Senderliste für den Satelliten Astra 19.2E wird geladen. Dieser Suchmodus benötigt die geringste Zeit. <b>VOLLSUCHE:</b> Eine vollständige Suche des gewählten Satelliten wird durchgeführt. Hierbei werden auch neue Transponder berücksichtigt, die nicht in der Transponderliste enthalten sind. Bei der Vollsuche werden zwei Suchdurchläufe durchgeführt. Im ersten werden die Transponder des Satelliten ermittelt, im zweiten die Sender gesucht. Die Vollsuche benötigt die meiste Zeit.

Menüpunkt	Einstellung
<b>UNICABLE</b>	Wählen Sie <b>EINSTELLUNGEN</b> , wenn Sie mehrere Receiver und ein Unikabelsystem haben. Im Anschluss können weitere Einstellungen vorgenommen werden: <b>USERBAND/SRC ADDR., FREQUENZ</b> und <b>POSITION</b> .
<b>DISEQC1.0</b>	Ermöglicht die Umschaltung zwischen maximal 4 LNBS.
<b>DISEQC1.1</b>	Ermöglicht die Umschaltung zwischen maximal 16 LNBS.

- ▶ Nachdem Sie alle Einstellungen vorgenommen haben, drücken Sie **OK**
- ▶ Bestätigen Sie die anschließende Sicherheitsabfrage mit **JA**. Der Suchlauf startet.

Es wird der Reihe nach, nach den unterschiedlichen Sendungstypen gesucht. Warten Sie das Ende ab. Mit der Taste **MENU** können Sie die Suche vorzeitig abbrechen.

---

## 5. Bedienung

### 5.1. Programmauswahl



- ▶ Um ein Programm auszuwählen, drücken Sie entweder eine der Tasten **CH + / -** (am Gerät) oder **P + / -** (an der Fernbedienung) oder wählen Sie das Programm über eine Zifferntaste direkt an.  
Für eine zwei- oder dreistellige Nummer geben Sie direkt die Ziffern hintereinander ein.
- ▶ Mit der Taste  wählen Sie das zuletzt wiedergegebene Programm.

### 5.2. Toneinstellungen

- ▶ Mit den Lautstärketasten **— ◀ ▶ +** an der Fernbedienung oder am Gerät erhöhen oder verringern Sie die Lautstärke.
- ▶ Um den Ton ganz aus- und wieder einzuschalten, drücken Sie die Taste  Stummschaltung.
- ▶ Mit der Taste **AUDIO** wählen Sie die verfügbaren Audio Sprachen (Ton Kanäle) aus. Sofern die aktuelle Sendung den DUAL-Modus unterstützt (z.B. bei zweisprachigen Sendungen), können Sie den DUAL- Modus auswählen.
- ▶ Mit der Taste **S.MODE** wählen Sie zwischen den Tonmodus: **STANDARD, MUSIK, FILM, SPORT, BENUTZER**. Die Einstellung **BENUTZER** wird im Menü **TON > TONMODUS** definiert.

## 5.3. Bildeinstellungen

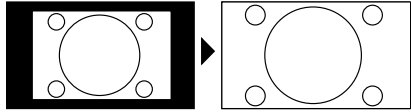
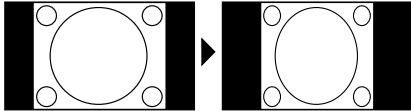
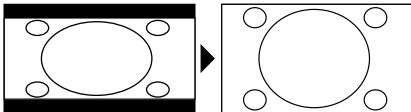
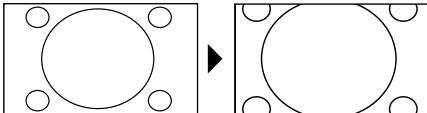
- ▶ Mit der Taste **P. MODE** wählen Sie zwischen den Bildmodi: **DYNAMIK**, **STANDARD**, **FILM**, **BENUTZER**. Die Einstellung **BENUTZER** wird im Menü **BILD > BILDMODUS** definiert.
- ▶ Abhängig von der Sendung werden Bilder im Format 4:3 oder 16:9 übertragen. Mit der Taste **SIZE** können Sie das Bildformat anpassen:

<p><b>AUTO</b> (nicht bei ATV verfügbar) Das wiedergegebene Format wird automatisch auf das Eingangssignal eingestellt.</p>	
<p><b>VOLLBILD</b> (nur bei ATV verfügbar): Die Darstellung wird auf die volle Bildschirmgröße angepasst.</p>	
<p><b>4:3</b> Zur unverzerrten Darstellung eines Bildes im 4:3-Format.</p>	
<p><b>16:9</b> Zur unverzerrten Darstellung eines Bildes im 16:9-Format.</p>	
<p><b>ZOOM 1</b> Das Bild wird in Stufe 1 in alle Richtungen vergrößert dargestellt.</p>	
<p><b>ZOOM 2</b> Das Bild wird in Stufe 2 weiter vergrößert dargestellt.</p>	

- ▶ Diese Einstellung der Bildformate können Sie auch im Menü **BILD > BILDFORMAT** ändern.



### HINWEIS!

Bitte beachten Sie, dass je nach eingestellter Bildquelle nicht alle Bildformate zur Verfügung stehen.

## 5.4. Infos anzeigen lassen

- ▶ Drücken Sie die Taste **INFO**, um sich aktuelle Einstellungen anzeigen zu lassen.
- ▶ Dieselben Informationen erhalten Sie beim Umschalten auf ein anderes Programm.

## 5.5. Favoritenlisten öffnen

Im Menü **KANAL > PROGRAMME BEARBEITEN** können Sie einzelne Programme in eine Favoritenliste aufnehmen.

- ▶ Öffnen Sie das Menü mit der Taste **MENU**.
- ▶ Wählen Sie im Menüpunkt **KANAL** den Eintrag **PROGRAMME BEARBEITEN** und bestätigen Sie mit **OK**.
- ▶ Wählen Sie mit den Richtungstasten **▲ ▼** den gewünschten Kanal und drücken Sie die Taste **FAV**, um ihn in die Favoritenliste aufzunehmen.

## 5.6. Quelle wählen

- ▶ Mit der Taste **INPUT** rufen Sie die Auswahlliste der Quellen an. Folgende Quellen stehen Ihnen zur Verfügung:
  - **ANTENNE**            Digitales/analogen Antennenanschlusssignal
  - **KABEL**             Digitales/analogen Kabelanschlusssignal
  - **SATELLIT**         Digitales Satellitensignal
  - **SCART**             Gerät an der SCART-Buchse
  - **YPBPR**            Gerät am YPBPR-Eingang
  - **PC**                 Gerät am PC-Eingang
  - **HDMI1**             Gerät am HDMI-Eingang 1
  - **HDMI2**             Gerät am HDMI-Eingang 2
  - **HDMI3**             Gerät am HDMI-Eingang 3
  - **HDMI4**             Gerät am HDMI-Eingang 4
  - **AV**                 Gerät am AV-Eingang
- ▶ Über die Richtungstasten **▲ ▼** gehen Sie zur gewünschten Quelle.
- ▶ Bestätigen Sie Ihre Wahl mit der Taste **OK**.



---

## 6. Videotext



Videotext ist ein kostenloser Service, der von den meisten Fernsehstationen ausgestrahlt wird und aktuelle Informationen bezüglich Nachrichten, Wetter, Fernsehprogrammen, Aktienkursen, Untertiteln und anderen Themen bietet.

### 6.1. Die Bedienung des Videotexts

Zur Bedienung des Videotexts verfügt Ihre Fernbedienung spezielle Videotext-Tasten.

- ▶ Wählen Sie ein Fernsehprogramm, das Videotext ausstrahlt.
- ▶ Drücken Sie die Taste  einmal, um die Basis-/Indexseite des Videotexts anzuzeigen.
- ▶ Drücken Sie die Taste  erneut, um den Teletext transparent darzustellen (das Fernsehbild erscheint im Hintergrund).
- ▶ Drücken Sie die Taste  erneut, um wieder in den TV-Modus zu wechseln.



### 6.2. Seiten anwählen

- ▶ Geben Sie die gewünschte Videotextseite als dreistellige Nummer direkt mit den Zifferntasten ein.  
Die gewählte Seitenzahl wird in der linken oberen Ecke des Bildschirms angezeigt. Der Videotextzähler sucht solange, bis die gewählte Seitennummer gefunden ist.
- ▶ Mit den Richtungstasten   blättern Sie vor und zurück durch die Videotextseiten.

#### Farbtasten

Wenn am unteren Bildrand farbige Felder oder Texteinträge eingeblendet sind, können Sie diese Inhalte durch Drücken der entsprechenden Farbtasten ROT [**PROGRAM**], GRÜN [**INTRO**], GELB [**REPEAT**] und BLAU [**A - B**] direkt anwählen.

#### SUB.T

Manche Videotextseiten beinhalten Unterseiten. Am unteren Bildrand wird z. B. **1/3** angezeigt. Die Unterseiten werden im Abstand von ca. einer halben Minute nacheinander eingeblendet. Sie können die Unterseiten auch selbst aufrufen, indem Sie die Taste  drücken. Über die Richtungstasten   können Sie durch die Unterseiten blättern.

---

## 6.3. Nützliche Videotext-Eigenschaften

### INDEX

- ▶ Mit der Taste **INDEX** wählen Sie die Hauptseite des Videotextes aus.

### REVEAL

- ▶ Um verborgene Information, wie z. B. die Lösungen von Rätseln, Puzzle oder Quiz anzuzeigen, drücken Sie einmal auf die Taste **REVEAL**.
- ▶ Nochmaliges Drücken der Taste **REVEAL** verbirgt die Antworten wieder.

### SIZE

Diese Funktion zeigt die Videotextinformation in doppelter Größe an.

- ▶ Drücken Sie die Taste **SIZE**, um die obere Hälfte der Seite zu vergrößern.
- ▶ Drücken Sie erneut die Taste **SIZE**, um die untere Hälfte der Seite vergrößert anzuzeigen.
- ▶ Nochmaliges Drücken der Taste **SIZE** zeigt den Videotext wieder in normaler Größe.



---

## 7. Geräte anschließen

### 7.1. Kopfhörer anschließen

Den Kopfhörer schließen Sie an die Kopfhörerbuchse an. Die Lautstärketasten und die Taste  regeln die Hauptlautsprecher. Der Ton an den Hauptlautsprechern des Fernsehers wird bei angeschlossenem Kopfhörer abgeschaltet.



#### **WARNUNG!**

**Das Benutzen eines Kopfhörers mit zu großer Lautstärke erzeugt übermäßigen Schalldruck und kann zu bleibenden Hörschäden führen. Stellen Sie die Lautstärke vor der Wiedergabe auf den niedrigsten Wert ein. Starten Sie die Wiedergabe und erhöhen Sie die Lautstärke auf den Pegel, der für Sie angenehm ist. Durch Verändern der Grundeinstellung des Equalizers kann sich die Lautstärke erhöhen und damit zu bleibenden Hörschäden führen.**



#### **WARNUNG!**

**Wenn ein Gerät längere Zeit mit erhöhter Lautstärke über einen Kopfhörer betrieben wird, kann das Schäden am Hörvermögen des Zuhörers verursachen.**

### 7.2. Digitaler Verstärker über koaxial Anschluss

Über den **SPDIF COAX OUT** Anschluss haben Sie die Möglichkeit das Audio-signal Ihres LCD-TVs über einen digitalen Verstärker wiederzugeben

- ▶ Verbinden Sie dazu ein Koaxialkabel mit dem **SPDIF COAX OUT**-Anschluss am LCD-TV und dem entsprechenden Eingang am Verstärker.

### 7.3. DVD/Blu-Ray Player anschließen

Zum Anschluss eines DVD/Blu-Ray Players haben Sie diverse Möglichkeiten:

#### **Mit einem HDMI-Kabel**

- ▶ Sofern der DVD/Blu-Ray Player über einen HDMI-Ausgang verfügt, schließen Sie ein HDMI-Kabel an. Ein zusätzliches Kabel für die Tonübertragung ist nicht erforderlich.

---

### Mit einem Komponenten-Videokabel (3 x Cinch auf 3,5 mm Klinke)

- ▶ Sofern der DVD/Blu-Ray Player über YUV-Ausgänge verfügt (Y Pb Pr), ist es empfehlenswert, ihn mit Cinch Kabeln und dem mitgelieferten YUV-Adapterkabel (3 x Cinch (grün/blau/rot) auf 3,5 mm Klinke) an den YPbPr Anschluss des LCD-TVs anzuschließen.

**HINWEIS!**

Verwenden Sie ausschließlich den mitgelieferten YUV-Adapter.

- ▶ Für die Tonübertragung schließen Sie den mitgelieferten AV-Adapter am AV-Anschluss an und verbinden Sie ein Stereo-Cinch-Kabel (roter und weißer Stecker) mit den entsprechenden Anschlüssen des Adapters und den Audioausgängen des Geräts..

**HINWEIS!**

Verwenden Sie ausschließlich den mitgelieferten AV-Adapter.

### Mit einem SCART-Kabel

- ▶ Schließen Sie einen DVD/Blu-Ray Player mit SCART-Kabel an die Buchsen SCART an.

### Mit einem AV-Adapter

Verbinden Sie den AV-Adapter mit dem AV Anschluss an dem LCD-TV.

Verbinden Sie ein Stereo-Cinch-Kabel (roter und weißer Stecker) mit dem AV-Adapter und den Audio-Ausgängen des externen Geräts.

- ▶ Verbinden Sie ein Video-Cinch-Kabel (gelber Stecker) mit dem AV-Adapter und dem Video-Ausgang des externen Geräts.

**HINWEIS!**

Verwenden Sie ausschließlich den mitgelieferten AV-Adapter.

---

## 7.4. Videorekorder anschließen

- ▶ Verbinden Sie ein Antennenkabel mit der Antennenbuchse des LCD-TVs und dem Antennen-Ausgang des Videorekorders.
- ▶ Verbinden Sie ein weiteres Antennenkabel mit dem Antennen-Eingang des Videorekorders und der Antennenbuchse in der Wand.

Zusätzlich können Sie LCD-TV und Videorekorder mit einem SCART-Kabel verbinden. Dies ist für eine hohe Bild- und Tonqualität empfehlenswert. Wenn Sie Stereoton übertragen möchten, ist ein SCART-Anschluss notwendig.

- ▶ Schließen Sie das SCART-Kabel an eine der beiden SCART-Buchsen des LCD-TVs an.
- ▶ Schließen Sie das andere Ende des SCART-Kabels an die SCART OUT-Buchse des Videorekorders an.

## 7.5. DVD-Rekorder anschließen

- ▶ Schließen Sie das eine Ende des SCART-Kabels an die SCART OUT-Buchse des DVD-Rekorders an.
- ▶ Schließen Sie das andere Ende des SCART-Kabels an eine der beiden SCART-Buchsen des LCD-TVs an.
- ▶ Verbinden Sie ein Antennenkabel mit der Antennenbuchse des LCD-TVs und dem Antennen-Ausgang des DVD-Rekorders.
- ▶ Verbinden Sie ein weiteres Antennenkabel mit dem Antennen-Eingang des DVD-Rekorders und der Antennenbuchse in der Wand.

## 7.6. Receiver (SAT, DVB-T, Decoder etc.) anschließen

Sie haben verschiedene Möglichkeiten ein Gerät, das als Empfänger für das LCD-TV eingesetzt werden soll (z. B. SAT-Receiver, DVB-T-Receiver, Decoder, Set-Top-Box) an Ihr LCD-TV anzuschließen.

### Mit einem HDMI-Kabel

- ▶ Sofern der Receiver über einen HDMI-Ausgang verfügt, schließen Sie ein HDMI-Kabel an. Ein zusätzliches Kabel für die Tonübertragung ist nicht erforderlich.

---

### Mit einem Komponenten-Videokabel (3 x Cinch auf 3,5 mm Klinke)

- ▶ Sofern der Receiver über YUV-Ausgänge verfügt (Y Pb Pr), ist es empfehlenswert, ihn mit Cinch Kabeln und dem mitgelieferten YUV-Adapterkabel (3 x Cinch (grün/blau/rot) auf 3,5 mm Klinke) an den YPbPr Anschluss des LCD-TVs anzuschließen.

**HINWEIS!**

Verwenden Sie ausschließlich den mitgelieferten YUV-Adapter.

- ▶ Für die Tonübertragung schließen Sie den mitgelieferten AV-Adapter am AV-Anschluss an und verbinden Sie ein Stereo-Cinch-Kabel (roter und weißer Stecker) mit den entsprechenden Anschlüssen des Adapters und den Audioausgängen des Geräts..

**HINWEIS!**

Verwenden Sie ausschließlich den mitgelieferten AV-Adapter.

### Mit einem SCART-Kabel

- ▶ Schließen Sie einen Receiver mit SCART-Kabel an die Buchse **SCART** an.

### Mit einem AV-Adapter

- ▶ Verbinden Sie den AV-Adapter mit dem AV Anschluss an dem LCD-TV.
- ▶ Verbinden Sie ein Stereo-Cinch-Kabel (roter und weißer Stecker) mit dem AV-Adapter und den Audio-Ausgängen des externen Geräts.
- ▶ Verbinden Sie ein Video-Cinch-Kabel (gelber Stecker) mit dem AV-Adapter und dem Video-Ausgang des externen Geräts.

**HINWEIS!**

Verwenden Sie ausschließlich den mitgelieferten AV-Adapter.

---

## 7.7. DVD-/Videorekorder und SAT-Receiver anschließen

Wenn Sie gleichzeitig einen DVD- oder Videorekorder und einen SAT-Receiver anschließen möchten, können Sie folgende Anschlussart verwenden:

- ▶ Schließen Sie den Receiver wie oben beschrieben an.
- ▶ Verbinden Sie nun den Receiver mit einem SCART-Kabel am SCART-Ausgang des DVD-Rekorders und den entsprechenden SCART-Eingang des Receivers.
- ▶ Verbinden Sie ein Antennenkabel mit der Antennenbuchse des LCD-TVs und dem Antennen-Ausgang des Rekorders.
- ▶ Verbinden Sie ein weiteres Antennenkabel mit dem Antennen-Eingang des DVD-Rekorders und dem Antennenausgang des Decoders.
- ▶ Schließen Sie den SAT-Receiver an den LNB der Parabolantenne an.

## 7.8. Camcorder anschließen

- ▶ Verbinden Sie das AV-Adapterkabel mit dem AV Anschluss an dem LCD-TV.
- ▶ Verbinden Sie ein Stereo-Cinch-Kabel (roter und weißer Stecker) mit dem AV-Adapter und den Audio-Ausgängen des externen Geräts.
- ▶ Verbinden Sie ein Video-Cinch-Kabel (gelber Stecker) mit dem AV-Adapter und dem Video-Ausgang des externen Geräts.



### **HINWEIS!**

Verwenden Sie ausschließlich den mitgelieferten AV-Adapter.

## 7.9. Gerät mit HDMI- oder DVI-Anschluss

HDMI („High Definition Multimedia Interface“) ist im Bereich der Unterhaltungselektronik die einzige Schnittstelle, die gleichzeitig Audio- und Videodaten digital überträgt. Sie verarbeitet alle heute bekannten Bild- und Tonformate, einschließlich HDTV (High Definition Television), und kann somit auch die Auflösung von 1080p ohne Qualitätsverlust darstellen.

Viele Geräte der Unterhaltungselektronik, z. B. DVD-Player, sind heute mit HDMI- oder DVI-Ausgängen ausgestattet.

---

### 7.9.1. Externes Gerät mit HDMI-Ausgang anschließen

- ▶ Schließen Sie ein HDMI Kabel (nicht im Lieferumfang) an den HDMI Eingang des LCD TVs und den HDMI Ausgang des externen Geräts an.
- ▶ Wenn Sie das HDMI Gerät angeschlossen haben, schalten Sie das LCD TV ein.
- ▶ Schalten Sie das externe HDMI Wiedergabegerät ein.

### 7.9.2. Externes Gerät mit DVI-Ausgang anschließen

Sollte das externe Gerät einen DVI-Ausgang haben, können Sie es ebenfalls an den HDMI-Eingang anschließen (HDMI ist abwärtskompatibel zu DVI - „Digital Visual Interface“). Sie benötigen dazu einen Adapter HDMI-DVI (nicht im Lieferumfang).

Da der DVI-Ausgang keinen Ton überträgt, schließen Sie zur Übertragung des Tons zusätzlich ein Audio-Kabel an. Nehmen Sie hierfür den AV-Adapter (im Lieferumfang enthalten), den Sie an den Side AV-Eingang des Geräts anschließen.

## 7.10. PC anschließen

Das LCD-TV wird wie ein Monitor oder ein zusätzlicher Monitor an Ihren PC oder Ihr Notebook angeschlossen. Das Bild Ihres PCs/Notebooks wird dann auf das LCD-TV übertragen.

So schließen Sie das LCD-TV am PC an:

- ▶ Schalten Sie beide Geräte aus.
- ▶ Schließen Sie ein VGA-Kabel (nicht im Lieferumfang) an den VGA-Eingang des LCD-TVs und an den Grafikkarten-Ausgang des PCs oder Notebooks an.
- ▶ Ziehen Sie die Schrauben des Monitorkabels mit den Fingern fest, so dass die Stecker richtig in den Buchsen sitzen.
- ▶ Für die Tonübertragung verbinden Sie ein Audio-Kabel (nicht im Lieferumfang) mit dem AV-Eingang am LCD-TV und dem analogen Audioausgang des PCs (meist ein 3,5 mm Stereo-Klinkenanschluss).
- ▶ Schalten Sie zuerst das LCD-TV ein.
- ▶ Schalten Sie erst danach den PC/das Notebook ein.
- ▶ Wählen Sie mit **INPUT** den PC-Modus aus.  
Das PC-Bild erscheint auf dem LCD-TV. Mit der Taste **INPUT** kommen Sie in den TV-Modus zurück.

---

Wenn Sie das LCD-TV als zweiten Monitor an Ihrem PC einsetzen, kann es unter Umständen notwendig sein, dass Sie in den Anzeigeeinstellungen Ihres Betriebssystems Einstellungen ändern müssen. Lesen Sie dazu in der Bedienungsanleitung des PCs/Notebooks nach, was beim Betrieb vom mehreren Monitoren zu beachten ist.

## 7.11. Netzwerk anschließen

### Über einen Router / Switch / Hub anschließen

- ▶ Schließen Sie über ein geeignetes Kabel Ihren PC an einen der LAN-Anschlüsse des Router / Switch / Hub (z.B. LAN) an.



#### **HINWEIS!**

Um die DLNA Funktion nutzen zu können, muss sich die andere Hardware im selben Netzwerk befinden.

- ▶ Verwenden Sie einen weiteren LAN-Ausgang des Router / Switch / Hub (z. B. LAN2) für den Anschluss Ihres TV-Geräts. Schließen Sie dazu den LAN-Port an der Rückseite des TV-Geräts an den LAN-Anschluss des Router / Switch / Hub an.

### Über ein Kabel-Netzwerk anschließen

Sie können ihr TV-Gerät an ihr LAN Kabel-Netzwerk anschließen. Verwenden Sie in diesem Fall ein Ethernet-Kabel, um ihr TV-Gerät direkt an die Netzwerkbuchse ihres Routers anzuschließen. Lesen Sie zur Einrichtung des LAN Kabel-Netzwerkes den Abschnitt „**NETZWERK KONFIGURATION**“.

### Über einen WLAN Stick

Sollten Sie die Möglichkeit haben, sich mit einem WLAN Router zu verbinden, benutzen Sie einen WLAN Stick und schließen Sie diesen an den USB-Anschluss des Fernsehers an. Lesen Sie zur Einrichtung des WLAN Netzwerkes auch den Abschnitt „**NETZWERK KONFIGURATION**“.



#### **HINWEIS!**

Beachten Sie bitte, dass das Umschalten zwischen **HBBTV** und **PORTAL** (Netzwerk) unter **OPTIONEN > AUSWAHL PORTAL / HBBTV** nur funktioniert, wenn im Anschluss das Gerät aus- und wieder eingeschaltet wird. Hierzu erscheint eine entsprechende Abfrage. Um mögliche Fehlfunktionen zu vermeiden, verbinden Sie ihr TV Gerät nicht gleichzeitig mit einem Kabel-Netzwerk und über WiFi.

---

## 8. Grundeinstellungen im OSD Menü

Über das OSD-Menü (On Screen Display) können Sie bestimmte Parameter des LCD-TVs einstellen.

### 8.1. Im Menü navigieren

- ▶ Drücken Sie die Taste **MENU**, um das OSD zu aktivieren. Am unteren Rand werden die jeweils möglichen Einstellungen angezeigt.
- ▶ Mit den Richtungstasten ▲ ▼ wählen Sie die Optionen aus dem Hauptmenü.
- ▶ Mit ▶ oder **OK** wechseln Sie zu den Menüeinträge.
- ▶ Mit den Richtungstasten ▲ ▼ wählen Sie die Optionen aus einem Menü.
- ▶ Mit der Taste **MENU** kommen Sie ins Hauptmenü zurück.
- ▶ Mit ▶ oder **OK** öffnen Sie ein Untermenü (nicht in jedem Menü vorhanden).
- ▶ Mit der Taste **MENU** kommen Sie in das übergeordnete Menü zurück.
- ▶ Mit den Richtungstasten ◀ ▶ stellen Sie einen gewünschten Wert ein oder treffen eine andere Auswahl.
- ▶ Mit der Taste **MENU** schließen Sie das Menü und bestätigen gleichzeitig die Auswahl.
- ▶ Mit der Taste **EXIT** schließen Sie das Hauptmenü und gelangen wieder zum TV Bild.

Bitte beachten Sie, dass sich das Menü automatisch nach einigen Sekunden schließt, wenn keine Taste gedrückt wird.

#### Folgende Hauptmenüs können Sie wählen

- Menü **KANAL**
- Menü **BILD**
- Menü **TON**
- Menü **ZEIT**
- Menü **OPTIONEN**
- Menü **SPERREN**
- Menü **MEDIEN**





## HINWEIS!

Aufgrund möglicher technischer Änderungen können die hier beschriebenen Menüs von denen auf Ihrem Bildschirm abweichen.

## HINWEIS!

Je nachdem, welche Quelle Sie gewählt haben, sind nicht alle Menüs verfügbar. Um nicht verfügbare Menüs aufzurufen, müssen Sie zunächst die Quelle wechseln.

## 8.2. Menüsystem

### 8.2.1. Menü KANAL



Menüpunkt	Einstellung
<b>AUTOMATISCHE SUCHE</b>	Hier führen Sie einen Programmsuchlauf durch. Es stehen Ihnen unterschiedliche Suchoptionen zur Verfügung. Wenn Sie die Suchoption ausgewählt haben, drücken Sie <b>OK</b> , um die Sendersuche zu starten. Mit <b>MENU</b> können Sie die Suche vorzeitig abbrechen. Die bis dahin gefundenen Sender werden gespeichert.

<p><b>DVB-T MANUELLE SUCHE</b> (nur bei DVB-T)</p>	<p>Hier können Sie eine manuelle Programmierung für einzelne Sender im DVB-T Modus durchführen, wenn das eingespeiste Signal über Antenne kommt. Diese Option steht nur zur Verfügung, wenn zuvor <b>ANTENNE</b> als Eingangsquelle gewählt wurde. Den Suchlauf starten Sie mit <b>OK</b>.</p>	
	<p><b>KANAL</b></p>	<p>Wählen Sie den zu durchsuchenden Kanal. Drücken Sie <b>OK</b>, um den Suchlauf zu starten. Die Signalqualität wird anhand eines Balkens unterhalb dargestellt.</p>
	<p><b>STÄRKE</b></p>	<p>Signalstärke wird angezeigt.</p>
	<p><b>QUALITÄT</b></p>	<p>Signalqualität wird angezeigt.</p>
	<p><b>DTV</b></p>	<p>Anzahl der gefundenen digitalen TV-Sender wird angezeigt.</p>
	<p><b>RADIO</b></p>	<p>Anzahl der gefundenen digitalen Radiosender wird angezeigt.</p>
	<p><b>DATEN</b></p>	<p>Anzahl der gefundenen Datenkanäle wird angezeigt.</p>
<p><b>DVB-C MANUELLE SUCHE</b> (nur bei DVB-C)</p>	<p>Hier können Sie eine manuelle Programmierung für einzelne Sender im DVB-C Modus durchführen, wenn das eingespeiste Signal über Kabel kommt. Diese Option steht nur zur Verfügung, wenn zuvor <b>KABEL</b> als Eingangsquelle gewählt wurde. Den Suchlauf starten Sie mit <b>OK</b>.</p>	
	<p><b>FREQUENZ</b></p>	<p>Suchfrequenz einstellen mit ◀ ▶ oder den Zifferntasten der Fernbedienung</p>
	<p><b>SYMBOL</b></p>	<p>Symbolrate einstellen.</p>
	<p><b>MODULATION</b></p>	<p>Modulation einstellen.</p>
	<p><b>STÄRKE</b></p>	<p>Signalstärke wird angezeigt.</p>

	<b>QUALITÄT</b>	Signalqualität wird angezeigt.
	<b>DATEN</b>	Anzahl der gefundenen Datenkanäle wird angezeigt.
	<b>RADIO</b>	Anzahl der gefundenen digitalen Radiosender wird angezeigt.
	<b>DTV</b>	Anzahl der gefundenen digitalen TV-Sender wird angezeigt.
<b>DVB-S MANUELLE SUCHE</b> (nur bei DVB-S)	Hier können Sie eine manuelle Programmierung für einzelne Sender im DVB-S Modus durchführen, wenn das eingespeiste Signal über Satellitenantenne kommt. Diese Option steht nur zur Verfügung, wenn zuvor <b>SATELLIT</b> als Eingangsquelle gewählt wurde.	
	<b>SATELLIT</b>	Wählen Sie den Satellit aus, über den der Suchlauf gestartet werden soll.
	<b>TRANSPONDER</b>	Wählen Sie den Transponder aus, über den der Suchlauf gestartet werden soll.
	<b>UNICABLE</b>	Wählen Sie <b>EINSTELLUNGEN</b> , wenn Sie mehrere Receiver und ein Unikabelsystem haben. Im Anschluss können weitere Einstellungen vorgenommen werden: <b>USERBAND/SRC ADDR., FREQUENZ</b> und <b>POSITION</b> .
	<b>NETZWERKSUCHE</b>	Netzwerksuche aktivieren/deaktivieren.

	<b>SUCHMODUS</b>	Suchmodus auswählen. <b>FREI:</b> Suche nach frei verfügbaren Sendern. <b>FREI+VERSCHLÜSSELT:</b> Suche nach frei verfügbaren und verschlüsselten Sendern.
	<b>SERVICE TYPE</b>	Service Type wählen. <b>DTV:</b> Suche nach digitalen TV-Sendern. <b>DTV+RADIO:</b> Suche nach digitalen TV- und Radiosendern.
	<b>SUCHEN</b>	Suchlauf starten mit <b>OK</b> .
<b>ATV MANUELLE SUCHE</b>	Hier können Sie eine manuelle Programmierung für einzelne Sender im ATV-Modus durchführen.	
	<b>TV SYSTEM</b>	<b>BG, I, DK, L, M.</b> Für Deutschland ist das Ton-System BG eingestellt.
	<b>PROGRAMM NR.</b>	Wählen Sie die Programmnummer, für die Sie die Suche durchführen wollen.
	<b>SUCHEN</b>	Starten Sie mit ◀ ▶ den Sendersuchlauf
	<b>FEINABSTIMMUNG</b>	Führen Sie mit ◀ ▶ die Feinabstimmung durch
	<b>AFC</b>	Stellen Sie die automatische Feinabstimmung auf <b>EIN</b> , wenn Sie diese immer durchführen wollen.
	<b>FREQUENZ</b>	Geben Sie hier über die Zahlentasten der Fernbedienung die Frequenz ein, ab der Sie die Suche starten möchten.

	<b>SPEICHERN</b>	Drücken Sie die rote Taste auf der Fernbedienung, um den gefundenen Sender zu speichern.
<b>SATELLITENEINSTELLUNG</b>	Satellitenliste anzeigen.	
	Mit der <b>gelben Taste [REPEAT]</b> fügen Sie einen neuen Satelliten hinzu. <b>SATELLITEN HINZUFÜGEN</b>	
	<b>SATELLITENNAME</b> Mit den Zahlentasten der Fernbedienung geben Sie den Namen des neuen Satelliten ein. Taste 1 = A,B,C,1; Taste 2 = D, E, F, 2 etc.	
	<b>ORBIT POSITION</b> Mit den Richtungstasten ◀ ▶ wählen Sie die Orbit Position <b>W</b> oder <b>E</b> . Mit den Zahlentasten geben Sie die Gradzahl ein.	
	<b>LNB FREQUENZ</b> Geben Sie hier an, welchen LNB-Typ Sie benutzen.	
	<b>DISEQC 1.0/1.1</b> Wenn Sie Diseqc nutzen, nehmen Sie hier ihre Einstellungen vor.	
	<b>TON 22KHZ</b> Benutzt ihre Satellitenanlage 22KHZ Ton für den Empfang, so können Sie hier ihre Einstellungen vornehmen.	
	<b>TRANSPONDER</b> Hier können Sie die Transponderdaten für den neuen Satelliten eingeben:	<b>FREQUENZ</b> Geben Sie über die Zahlentasten die Frequenz ein.
<b>SYMBOLRATE</b> Geben Sie über die Zahlentasten die Symbolrate ein.		
<b>POLARISATION</b> Wählen Sie mit ◀ ▶ die Polarisationssebene.		

	<p><b>UNIKABEL EINSTELLUNGEN</b> Wenn Sie Unikabel nutzen, können Sie hier ihre Einstellungen vornehmen.</p> <p>Mit der <b>blauen Taste [A - B]</b> löschen Sie einen Satelliten aus der Liste. <b>SATELLITEN LÖSCHEN</b> Wählen Sie den zu löschenden Satelliten aus der Liste und drücken Sie <b>OK</b>. Bestätigen Sie die Abfrage mit <b>JA</b>.</p> <p>Drücken Sie die Taste <b>OK</b>, um den angewählten Satelliten zu bearbeiten. <b>SATELLITEN BEARBEITEN</b> Die Einstellmöglichkeiten entsprechen denen von <b>SATELLITEN HINZUFÜGEN</b>. Lediglich die Änderung des Satellitennamens und der Orbit Position sind nicht möglich.</p>
<p><b>PROGRAMME BEARBEITEN</b></p>	<p>Hier sehen Sie die aktuell gespeicherten Sender. Für jeden Sender können Sie die nachfolgenden Einstellungen vornehmen.</p> <p><b>LÖSCHEN</b> Wählen Sie den Sender an, den Sie löschen möchten, und drücken Sie die <b>rote Taste [PROGRAM]</b>. Drücken Sie die Taste <b>◀ JA</b>, wenn Sie sich sicher sind, dass Sie den Sender löschen möchten. Drücken Sie die Taste <b>▶ NEIN</b>, wenn Sie den Vorgang abbrechen möchten.</p> <p><b>UMBENENNEN</b> (nur bei ATV verfügbar) Wählen Sie den Sender an, den Sie umbenennen möchten, und drücken Sie die <b>grüne Taste [INTRO]</b>. Nun können Sie den ersten Buchstaben ändern: Über die Richtungstasten <b>▲ ▼</b> können Sie im Zeichensatz hoch und runter scrollen. Gehen Sie mit der Richtungstaste <b>▶</b> auf den nächsten Buchstaben usw. Am Ende drücken Sie noch einmal die <b>grüne Taste [INTRO]</b>, um den Namen zu speichern.</p>

	<p><b>BEWEGEN</b> Wählen Sie den Sender an und drücken Sie die <b>gelbe Taste [REPEAT]</b>. Verschieben Sie den Sender mit ▲ ▼ auf den gewünschten Platz und drücken Sie die <b>gelbe Taste [REPEAT]</b> ein weiteres Mal. Die anderen Sender werden entsprechend mit verschoben.</p>
	<p><b>ÜBERSPRINGEN</b> Wählen Sie den Sender an, den Sie beim Durchblättern der Sender über die Tasten <b>P+/-</b> überspringen möchten, und drücken Sie die <b>blaue Taste [A-B]</b>. Der Sender kann weiterhin über die Zifferntasten angewählt werden.</p>
	<p><b>FAV</b> Um einen Sender in eine Favoritenliste abzuspeichern, markieren Sie diesen und drücken die Taste <b>FAV</b>. Die Favoritenlisten rufen Sie über die Tasten der Fernbedienung auf.</p>
	<p><b>ALLE LÖSCHEN</b> Drücken Sie <b>0</b> auf der Fernbedienung um das Menü <b>SENDER LÖSCHEN</b> aufzurufen. Mit ◀ ▶ wählen Sie <b>ALLE</b>, um alle Sender zu löschen oder <b>DTV</b> bzw. <b>ATV</b>, um alle digitale oder alle analoge Sender zu löschen. Bestätigen Sie ihre Auswahl mit <b>OK</b>.</p>
<p><b>SIGNALINFORMATION</b></p>	<p>Hier werden die Signalinformationen des eingestellten Senders angezeigt. Diese Option steht Ihnen nur im DTV Modus zur Verfügung.</p>

**CI INFORMATION  
(CI+)**

Wenn Sie kostenpflichtige Kanäle anschauen möchten, müssen Sie sich zuvor bei einem entsprechenden Anbieter anmelden. Nach der Anmeldung erhalten Sie von Ihrem Anbieter ein Conditional Access Module (CA-Modul) und eine spezielle Karte. Hinweise zu den Einstellungen finden Sie in der mit dem Modul gelieferten Dokumentation.

Installieren Sie die CI-Komponenten auf folgende Weise in Ihrem Fernsehgerät:

- ▶ Schalten Sie das Fernsehgerät aus und ziehen Sie den Netzstecker.
- ▶ Setzen Sie zunächst das CI-Modul in den Steckplatz an der Seite des LCD-TVs ein. Anschließend stecken Sie die Karte ein.

**HINWEIS!**

Beachten Sie, dass Sie das CI Modul nur einsetzen oder herausnehmen dürfen, wenn das Gerät vom Stromnetz getrennt ist.

*Das CI-Modul muss richtig herum eingesetzt werden; falsch herum lässt es sich nicht einschieben. CI-Modul oder Fernsehgerät können beschädigt werden, falls Sie versuchen, das CI-Modul mit Gewalt einzuschieben.*

- ▶ Verbinden Sie das Fernsehgerät mit der Stromversorgung, schalten Sie es ein und warten Sie einen Moment, bis die Karte erkannt wird.
- ▶ Bei manchen CAM-Modulen sind zusätzlich einige Einrichtungsschritte erforderlich, die Sie im Menü **CI INFORMATIONEN** ausführen können.



## 8.2.2. Videorekorder manuell speichern

Die manuelle Programmsuche können Sie verwenden, um z. B. einen Videorekorder auf das LCD-TV einzustellen.

Nachdem LCD-TV und Videorekorder über das Antennenkabel miteinander verbunden sind, stellen Sie Ihren Videorekorder auf das Testsignal.

Führen Sie eine manuelle Programmsuche im Suchlauf mit dem LCD-TV durch.

## 8.2.3. Menü BILD

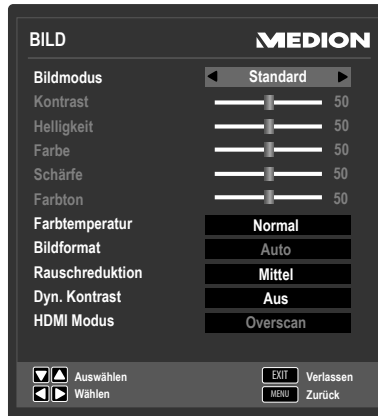

Menüpunkt	Einstellung
<b>BILDMODUS</b>	Bildmodus wählen: <b>DYNAMIK, STANDARD, FILM, BENUTZER</b> . Diese Funktion entspricht der Taste <b>P. M O D E</b> . Bei der Einstellung <b>BENUTZER</b> können Sie <b>KONTRAST, HELLIGKEIT, FARBE, SCHÄRFE</b> und <b>FARBTON</b> selbst einstellen. Bei den anderen Einstellungen sind diese Parameter fest definiert.
<b>KONTRAST</b>	Kontrast verringern bzw. erhöhen (Skala 0 - 100).
<b>HELLIGKEIT</b>	Helligkeit verringern bzw. erhöhen (Skala 0 - 100).
<b>FARBE</b>	Farbe verringern bzw. erhöhen (Skala 0 - 100).
<b>SCHÄRFE</b>	Schärfe verringern bzw. erhöhen (Skala 0 - 100).
<b>FARBTON</b>	Farbton Einstellungen nur bei NTSC-Empfang verfügbar
<b>FARBTEMPERATUR</b>	Farbtemperatur wählen: <b>KALT, NORMAL</b> und <b>WARM</b> .

<b>BILDFORMAT</b>	Stellen Sie hier das Bildformat ein. Diese Funktion entspricht der Taste <b>SIZE</b>
<b>RAUSCH-REDUKTION</b>	Mit dieser Funktion können Sie das Bildrauschen verringern und die Bildqualität bei schwachem Signal verbessern. Wählen Sie zwischen <b>AUS, NIEDRIG, MITTEL</b> und <b>HOCH</b> .
<b>DYN. KONTRAST</b>	Schalten Sie hier den dynamischen Kontrast <b>EIN</b> oder <b>AUS</b> .
<b>HDMI MODUS</b>	Pixelgenaue Darstellung (Einstellung <b>1:1</b> ) oder vergrößerte Darstellung je nach angeschlossener HDMI Quelle (Einstellung <b>OVERSCAN</b> ). Diese Einstellung steht nur im HDMI-Modus zur Verfügung.

### 8.2.4. Menü TON

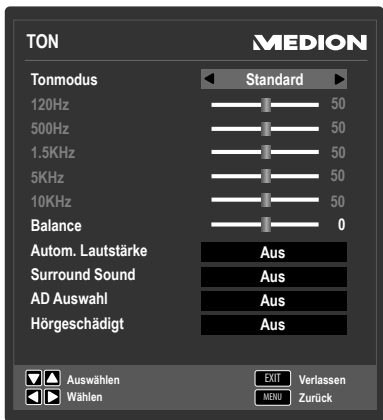

Menüpunkt	Einstellung
<b>TONMODUS</b>	Audiomodus wählen: <b>STANDARD, MUSIK, FILM, SPORT, BENUTZER</b> . Diese Funktion entspricht der Taste <b>S. M O D E</b> . Bei der Einstellung <b>BENUTZER</b> können Sie <b>120HZ, 500HZ, 1.5KHZ, 5KHZ</b> und <b>10KHZ</b> selbst einstellen. Bei den anderen Einstellungen sind diese Parameter fest definiert.
<b>120HZ</b>	Frequenzbereich um 120 Hz verringern bzw. erhöhen (Skala 0 - 100).

<b>500HZ</b>	Frequenzbereich um 500 Hz verringern bzw. erhöhen (Skala 0 - 100).
<b>1.5KHZ</b>	Frequenzbereich um 1.5 kHz verringern bzw. erhöhen (Skala 0 - 100).
<b>5KHZ</b>	Frequenzbereich um 5 kHz verringern bzw. erhöhen (Skala 0 - 100).
<b>10KHZ</b>	Frequenzbereich um 10 kHz verringern bzw. erhöhen (Skala 0 - 100).
<b>BALANCE</b>	Stellen Sie die Balance zwischen dem linken und rechten Lautsprecher ein.
<b>AUTOM. LAUTSTÄRKE</b>	Die Funktion <b>AVL</b> (Automatic Volume Limiting) gleicht die unterschiedlichen Lautstärken der verschiedenen Sendungen aus. Stellen Sie auf <b>AUS</b> , so hören Sie die Originallautstärken. Stellen Sie auf <b>EIN</b> , so hören Sie eine gleichmäßige Lautstärke.
<b>SURROUND SOUND</b>	Surround Effekt ein-/ausschalten
<b>AD AUSWAHL</b>	Erzählermodus aktivieren/deaktivieren, sowie Lautstärke einstellen. Verfügbar nur im DTV-Modus. Unterstützung abhängig von der Sendung. Ist die AD Auswahl aktiv, erscheint ein weiteres Menü unterhalb von AD Auswahl:
<b>AD LAUTSTÄRKE</b> (nur bei aktiver AD Auswahl)	Hier kann die Lautstärke für den Erzählermodus eingestellt werden. Der Standardwert ist 25.
<b>HÖRGESCHÄDIGTE</b>	Wenn der Sender spezielle Audiosignale für Hörgeschädigte überträgt, können Sie die Einstellung auf <b>EIN</b> stellen, um diese Signale zu empfangen

## 8.2.5. Menü ZEIT



Menüpunkt	Einstellung
<b>UHR</b>	Anzeige der Uhrzeit. Einstellung nicht möglich. Diese Option steht nur im DTV Modus zur Verfügung.
<b>AUSSCHALTZEIT</b>	Wählen Sie eine Uhrzeit, zu der sich das Gerät automatisch abschaltet.
<b>EINSCHALTZEIT</b>	Wählen Sie eine Uhrzeit, zu der sich das Gerät automatisch einschaltet. Stellen Sie hier auch die <b>SIGNALQUELLE</b> , <b>PROGRAMM NR.</b> und <b>LAUTSTÄRKE</b> ein
<b>EINSCHLAF-TIMER</b>	Wählen Sie eine Zeit, nach der sich das Gerät selbständig ausschaltet. Wählen Sie <b>AUS</b> , um die Funktion zu beenden.
<b>ZEITZONE</b>	Hierüber können Sie die Zeitzone einstellen. Diese Option steht nur im DTV Modus zur Verfügung.

<b>AUTOM. ABSCHALTUNG</b>	Stellen Sie hier die Zeit ein, wonach sich der LCD-TV automatisch ausschaltet, wenn keine Bedienung über das Bedienfeld oder der Fernbedienung innerhalb der vorgegebenen Zeit stattgefunden hat. Dies ist eine Funktion die dem Umweltschutz dient.
<b>OSD ZEIT</b>	Hier können Sie die Zeit einstellen, nach der das OSD-Menü sich automatisch schließt

## 8.2.6. Menü OPTIONEN



Menüpunkt	Einstellung
<b>OSD SPRACHE</b>	Wählen Sie die Sprache des OSD-Menüs. Sie stellt sich unmittelbar um.
<b>AUDIOSPRACHEN</b>	Wird die aktuelle Sendung in mehreren Sprachen ausgestrahlt, so können Sie hier ihre bevorzugte Sprache einstellen. Diese wird entsprechend wiedergegeben. Sie können ihre Einstellungen für zwei Sprachen ( <b>ERSTE, ZWEITE</b> ) vornehmen.
<b>UNTERTITELSPRACHEN</b>	Wird die aktuelle Sendung mit mehreren Untertitelsprachen ausgestrahlt, so können Sie hier ihre bevorzugte Sprache einstellen. Diese wird entsprechend wiedergegeben. Sie können ihre Einstellungen für zwei Sprachen ( <b>ERSTE, ZWEITE</b> ) vornehmen.

<b>NETZWERK KONFIGURATION</b>	<b>KABEL NETZWERK KONFIGURATION</b> Nutzt ihr Netzwerk Router DHCP, so wählen Sie mit <b>◀ ▶</b> Netzwerk Konfiguration <b>DHCP</b> aus. Wählen Sie im Anschluss <b>OK</b> aus und drücken Sie die <b>OK</b> Taste. Das TV-Gerät führt die Verbindungsprozedur aus. Bei Erfolgreicher Verbindung mit dem Netzwerkrouter erscheint die Meldung <b>ERFOLGREICH</b> . Bei Fehlgeschlagener Verbindung erscheint die Meldung <b>FEHLER</b> . Prüfen Sie alle Verbindungen. Nutzt ihr Netzwerk Router eine fest vergebene IP Adresse (statisch) so wählen Sie mit <b>◀ ▶</b> <b>NETZWERK KONFIGURATION STATISCH</b> aus. Jetzt können sie ihre Daten für <b>IP, NETMASK, GATEWAY</b> und <b>DNS</b> für ihren Router eingeben. Im Anschluss wählen Sie <b>OK</b> aus und Drücken <b>OK</b> , um die Verbindung herzustellen.	
	<b>MAC ADRESSE</b> Hier können Sie die MAC Adresse des TV-Gerätes einsehen.	
	<b>KABEL PPPOE</b> Nutzen Sie in ihrem Netzwerk PPPOE, so können Sie hier die erforderlichen Daten eingeben.	<b>SSID</b> Wählen Sie <b>SSID</b> aus und drücken <b>OK</b> . Im Untermenü haben Sie die Möglichkeit die SSID einzugeben indem sie die Pfeiltaste <b>▶</b> drücken. Geben Sie in der sich öffnenden Tastatur die Daten ein. Mit der Pfeiltaste <b>▲</b> auf der Tastatur können Sie zwischen Groß- und Kleinbuchstaben sowie Zahleneingabe wechseln. Mit <b>ZURÜCK</b> auf der Tastatur speichern Sie die Eingaben.

		<p><b>PASSWORT</b> Geben Sie hier das Passwort für den PPPOE Zugang ein. Die Eingabe erfolgt wie bei der SSID Eingabe.</p>
	<p><b>PROXY</b> Verbinden Sie ihr TV-Gerät mit einem Proxy-Server, so können Sie hier die erforderlichen Daten eingeben. Wählen Sie <b>PROXY EIN</b> mit ◀ ▶ und geben Sie im Anschluss die Werte für IP ein. Bestätigen Sie Eingaben mit <b>OK</b></p>	
	<p><b>WI-FI NETZWERK</b></p>	
	<p>Möchten Sie das TV-Gerät mit einem Wi-Fi Netzwerk verbinden, so verbinden Sie den mitgelieferten Wi-Fi Dongle mit einem USB Port des TV-Geräts. Im Anschluss wählen Sie mit ◀ ▶ <b>WI-FI NETZWERK EIN</b> um Wi-Fi zu aktivieren.</p>	

	<p><b>BASISSTATION</b> Hier sehen Sie eine Liste der verfügbaren Wi-Fi Netzwerke in Reichweite des TV-Gerätes. Vor der ersten Verbindung müssen die erforderlichen Verbindungseinstellungen vorgenommen werden. Wählen Sie dazu ein Netzwerk aus der Liste aus und drücken Sie <b>OK</b>. Im nachfolgenden Menü können Sie eingeben:</p>	<p><b>SICHERHEIT:</b> Wählen Sie mit welcher Verschlüsselungsart Sie eine Verbindung herstellen möchten. Es empfiehlt sich WPA2 als höchste Verschlüsselung auszuwählen. <b>WEP TYP:</b> Haben Sie die WEP Verschlüsselung ausgewählt, so können Sie hier den WEP Typ wählen. <b>WEP SCHLÜSSEL:</b> Wählen Sie WEP Schlüssel 1~4 aus. <b>PASSWORT:</b> Geben Sie das Verbindungspasswort für das Wi-Fi Netzwerk ein. Die Eingabeprozedur können Sie unter <b>KABEL NETZWERK/KABEL PPPOE/SSID</b> nachlesen. <b>VERBINDEN</b> (Blaue Taste): Drücken Sie die blaue Taste um das TV-Gerät zu verbinden.</p>
		<p><b>VERBINDEN</b> (blaue Taste): Drücken Sie die blaue Taste auf der Fernbedienung, um sich mit dem ausgewählten Wi-Fi Netzwerk zu verbinden.</p>
		<p><b>AKTUALISIEREN</b> (grüne Taste): Drücken Sie die grüne Taste, um die Liste der verfügbaren Wi-Fi Netzwerke zu aktualisieren</p>
		<p><b>DETAILS ANZEIGEN</b> (gelbe Taste): Drücken Sie die gelbe Taste, um weitere Informationen über das ausgewählte Wi-Fi Netzwerk zu erhalten.</p>



## NETZWERK INFO

Hier werden die Verbindungsdaten Wi-Fi Netzwerkverbindung angezeigt. Einstellungen können hier nicht vorgenommen werden.



### HINWEIS!

Beachten Sie bitte, dass statische Wi-Fi Netzwerkverbindungen nicht möglich sind.

## MAC ADRESSE

Hier können Sie die MAC Adresse des TV-Gerätes einsehen.

## WI-FI PPPOE

Nutzen Sie in ihrem Netzwerk PPPOE, so können Sie hier die erforderlichen Daten eingeben.

## SSID

Wählen Sie **SSID** aus und drücken **OK**. Im Untermenü haben Sie die Möglichkeit die SSID einzugeben indem sie die Pfeiltaste **▶** drücken. Geben Sie in der sich öffnenden Tastatur die Daten ein. Mit der Pfeiltaste **▲** auf der Tastatur können Sie zwischen Groß- und Kleinbuchstaben sowie Zahleneingabe wechseln. Mit **ZURÜCK** auf der Tastatur speichern Sie die Eingaben.

## PASSWORT

Geben Sie hier das Passwort für den PPPOE Zugang ein. Die Eingabe erfolgt wie bei der SSID Eingabe.

## PROXY

Verbinden Sie ihr TV-Gerät mit einem Proxy-Server, so können Sie hier die erforderlichen Daten eingeben. Wählen Sie **PROXY EIN** mit **◀ ▶** und geben Sie im Anschluss die Werte für IP ein. Bestätigen Sie Eingaben mit **OK**

	<p><b>HINWEIS!</b> Beachten Sie bitte, dass das TV-Gerät nicht gleichzeitig über LAN und Wi-Fi mit Netzwerken verbunden werden darf, um mögliche Funktionsstörungen und Verbindungsprobleme zu verhindern.</p>
	<p><b>HINWEIS!</b> Das TV-Gerät benötigt nach dem Einschalten einige Minuten um sich mit dem Netzwerk zu verbinden.</p>
<p><b>ERSTINSTALLATION</b></p>	<p>Hier können Sie das Menü zur Erstinstallation aufrufen.</p>
<p><b>WERKSEINSTELLUNGEN</b></p>	<p>Stellen Sie hier die Werkseinstellungen ein. Dabei haben Sie die Möglichkeit das Gerät oder den Speicher zurückzusetzen.</p>
<p><b>ENERGIESPAR-MODUS</b></p>	<p>Aktivieren/Deaktivieren des Energiesparmodus: <b>AUS, NIEDRIG, MITTEL, HOCH.</b></p>
<p><b>BILDSCHIRM-SCHONER</b></p>	<p>Drücken Sie <b>OK</b>, um den Bildschirmschoner auszuwählen. Mit <b>▶</b> aktivieren Sie den Bildschirmschoner. Nutzen Sie den Bildschirmschoner z. B. beim Hören von Radiosendern, um die Displaybeleuchtung abzuschaltet und Energie zu sparen. Ein Druck auf eine beliebige Taste der Fernbedienung schaltet den Bildschirmschoner wieder aus.</p>
<p><b>AUSWAHL PORTAL / HBBTV</b></p>	<p>Wählen Sie hier zwischen <b>PORTAL</b> oder <b>HBBTV</b>.</p> <p> <b>HINWEIS!</b> Beachten Sie bitte, dass das Umschalten zwischen <b>HBBTV</b> und <b>PORTAL</b> nur funktioniert, wenn im Anschluss das Gerät aus- und wieder eingeschaltet wird. Hierzu erscheint eine entsprechende Abfrage. Um mögliche Fehlfunktionen zu vermeiden, verbinden Sie ihr TV Gerät nicht gleichzeitig mit einem Kabel-Netzwerk und über WiFi.</p>
<p><b>SOFTWARE VERSION</b></p>	<p>Anzeige der aktuellen Software-Version.</p>

---

## 8.2.7. Menü SPERREN



Menüpunkt	Einstellung
<b>SYSTEM SPERREN</b>	Hierüber schalten Sie die Einstellungen <b>SENDER SPERREN, ALTERSVORGABE</b> und <b>TASTENSPERRE</b> frei. Geben Sie dafür das Passwort ein. Im Auslieferungszustand: <b>0000</b> .

<b>PASSWORT ÄNDERN</b>	Es öffnet sich ein Feld zur Eingabe der Passwörter.	
	<b>ALTES PASSWORT EINGEBEN</b>	Geben Sie mit den Zifferntasten das bestehende Passwort ein. Im Auslieferungszustand: <b>0000</b> .
	<b>NEUES PASSWORT EINGEBEN</b>	Geben Sie ein neues vierstelliges Passwort ein.
	<b>NEUES PASSWORT EINGEBEN</b>	Geben Sie das neue Passwort noch mal ein. Das neue Passwort wird gespeichert
	 <p><b>HINWEIS!</b> Notieren Sie sich das neue Passwort. Es wird beim Wiederherstellen der Werkseinstellungen nicht zurückgesetzt. Sollten Sie das Passwort vergessen haben, benutzen Sie das Master-Passwort „<b>7948</b>“.</p>	
<b>SENDER SPERREN</b>	Legen Sie hier fest welche Sender gesperrt werden soll	
<b>JUGENDSCHUTZ</b>	Hier können Sie das Alter wählen. Diese Option steht nur im DTV Modus zur Verfügung.	
<b>TASTENSPERRE</b>	Hierüber schalten Sie die Tastensperre für die Bedienelemente am LCD-TV ein oder aus. Der LCD-TV kann dann nur über die Fernbedienung bedient werden.	

---

## 8.2.8. Programmliste

Drücken Sie während des TV-Betriebs die Taste **OK**, um die **PROGRAMM-LISTE** aufzurufen. Folgende Optionen stehen Ihnen hier zur Verfügung:

Taste	Eintrag	Funktion
▲ ▼		Mit diesen Tasten können Sie sich abwärts/aufwärts in der Senderliste bewegen. Drücken Sie die Taste <b>OK</b> , um auf den aktuell gewählten Sender umzuschalten.
Rote Taste <b>[PROGRAM]</b>	<b>SUCHEN</b>	Diese Option ermöglicht eine Sendersuche über ein Tastenfeld. Geben Sie den Namen des gesuchten Senders ein, indem Sie mit den Pfeiltasten die gewünschten Zeichen anwählen und jeweils mit der Taste <b>OK</b> bestätigen. Sobald Sie ein Zeichen eingeben, werden automatisch alle Sender angezeigt, die mit diesem Zeichen beginnen. Wählen Sie im Anschluss den Eintrag <b>OK</b> und bestätigen Sie mit der Taste <b>OK</b> . Das Gerät schaltet nun auf den ersten Sender der gefundenen Auswahl.
Blaue Taste <b>[A - B]</b>	<b>SORTIEREN</b>	Mit dieser Option können Sie die Sortierung der Senderliste festlegen: <b>STANDARD:</b> Die Sender werden nach den Standard-Vorgaben sortiert. <b>FREQUENZ:</b> Die Sender werden nach der Frequenz sortiert. <b>SERVICE NAME:</b> Die Sender werden nach dem Namen sortiert. <b>SATELLITENNAME:</b> Die Sender werden nach dem Satellitennamen sortiert.
Gelbe Taste <b>[REPEAT]</b>	<b>LISTE WÄHLEN</b>	Hier können die unterschiedlichen Senderlisten aufgerufen werden: <b>DTV, RADIO, DATEN</b> und <b>ATV</b> .

Grüne Taste [INTRO]	<b>SATELLI- TENLISTE</b>	Wählen Sie mit dieser Option einen Satelliten. In der Senderliste werden daraufhin nur dessen Sender aufgeführt. Wenn die Senderliste alle Sender aufführen soll, wählen Sie den Eintrag <b>ALLE SATELLITE</b> .
◀ ▶	<b>SEITE ZURÜCK/ VOR</b>	Mit diesen Tasten können Sie sich in 10er Schritten durch die einzelnen Seiten der Senderliste bewegen.
OK	<b>WÄHLEN</b>	Mit dieser Taste bestätigen Sie Ihre Auswahl.

## 9. Der Media-Modus

Über den Media Modus wird der USB-Anschluss sowie die DLNA Funktion angesteuert.

### 9.1. Hinweise zur USB Nutzung

- Unter Umständen sind bestimmte Arten von USB-Geräten (MP3-Player, externe Festplatten) mit diesem LCD-TV nicht kompatibel.
- Schließen Sie das USB-Gerät direkt an. Benutzen Sie kein separates Kabel, da Kompatibilitätsprobleme entstehen können.
- Ziehen Sie das USB-Gerät nicht ab, während eine Datei wiedergegeben wird.
- Schnelles An- und Abstecken von USB-Geräten ist gefährlich. Sie sollten insbesondere nicht mehrmals schnell hintereinander das USB-Gerät ein- und wieder abstecken. Dadurch könnten physische Schäden am USB-Gerät und besonders am LCD-TV selbst entstehen.

### 9.2. Vom TV- zum Media-Modus wechseln

#### 9.2.1. Medienwiedergabe über USB-Anschluss

- ▶ Mit der Taste **MEDIA** oder durch Aufrufen des Menüs **MEDIEN** wechseln Sie in den Media Player Modus
- ▶ Wählen Sie anschließend zur USB-Medienwiedergabe den Eintrag **MEDIA PLAYER**. Bestätigen Sie Ihre Wahl mit der Taste **OK**.
- ▶ Wenn Sie zum TV-Modus zurückkehren wollen, drücken Sie die Taste **EXIT**

---

## 9.2.2. Medienwiedergabe über DLNA

- ▶ Mit der Taste **MEDIA** oder durch Aufrufen des Menüs **MEDIEN** wechseln Sie in den Media Player Modus
- ▶ Wählen Sie anschließend zur DLNA-Medienwiedergabe den Eintrag **DLNA**. Bestätigen Sie Ihre Wahl mit der Taste **OK**.
- ▶ Wenn Sie zum TV-Modus zurückkehren wollen, drücken Sie die Taste **EXIT**

### DLNA-Software Download

Sie können sich eine kostenfreie DLNA-Software über den Link **<http://www.nero.com/mediahome-tv>** herunterladen.

Installieren sie die DLNA-Software auf ihrem PC, Notebook oder ähnlichem Multimedia-Gerät, um über den LCD-TV einfach auf alle ihre Fotos, Audio und Videodateien über das Netzwerk zugreifen zu können.



### HINWEIS!

Bitte beachten Sie: Die Wiedergabe aller Medienformate kann aufgrund der Vielzahl erhältlichen DLNA Software nicht garantiert werden.

## 9.3. Media Menüsystem

Sobald Sie einen USB-Datenträger an den Fernseher angeschlossen haben oder die DLNA Funktion aufgerufen haben, können Sie zwischen 4 Medientypen wählen:

- **FILM** - zur Wiedergabe vom Filmen
- **MUSIK** - zur Wiedergaben vom Musikdateien
- **FOTO** - zur Wiedergabe von Fotodateien
- **TEXT** (nur bei USB-Medienwiedergabe) - zur Anzeige von Texten (\*.txt)

Je nach ausgewählter Option stehen Ihnen unterschiedlichen Funktionen zur Verfügung. Diese werden im unteren Teil des Bildschirms dargestellt.

Im Menü der jeweiligen Medien **FILM, MUSIK, FOTO, TEXT** können Sie Objekte anwählen und mit der roten Taste löschen. Mit der grünen Taste können Sie Dateien kopieren und anschließend mit der gelben Taste an einem anderen Ort einfügen.

Um den Medienbrowser zu verlassen, drücken Sie die Taste **EXIT**.

## 9.4. Videos wiedergeben

Wenn Sie **FILM** aus dem Hauptmenü wählen, wird zunächst die Geräteliste mit den zur Verfügung stehenden USB-Datenträgern bzw. Netzwerken angezeigt. Wählen Sie das gewünschte Medium mit ▲ ▼ und drücken Sie **OK**. Anschließend werden die verfügbaren Videodateien gefiltert und am Bildschirm dargestellt.



- ▶ Befinden sich mehrere Ordner auf dem Datenträger, wählen Sie mit ◀ ▶ ▲ ▼ zunächst den Ordner und öffnen Sie ihn mit **OK**.
- ▶ Wählen Sie mit ◀ ▶ ▲ ▼ das gewünschte Video aus, um es wiederzugeben. Drücken Sie **OK**, um das Video zu starten.
- ▶ Mit der Taste **MENU** können Sie weitere Optionen auswählen. Bestätigen Sie eine Option jeweils mit **OK**.
  - **ZURÜCK/NÄCHSTE**: Voriges/nächstes Video anzeigen
  - **WIEDERGABE/PAUSE**: Starten/Unterbrechen Sie die Wiedergabe des Videos.
  - **STOP**: Wiedergabe des Videos stoppen
  - **FR/FF<sup>2</sup>**: Schneller Rücklauf/Vorlauf
  - **ZEITLUPE<sup>3</sup>**: Zeitlupendarstellung
  - **WIEDERHOLEN**: Stellen Sie eine Wiederholung der Videos ein.
  - **AB-WIEDERHOLEN<sup>3</sup>**: Wiederholt ein Video innerhalb eines bestimmten Abschnittes
  - **ZEIT<sup>2</sup>**: Video zu einem bestimmten Zeitpunkt starten
  - **ZOOM+/-<sup>2</sup>**: Vergrößert/verkleinert das angezeigte Bild
  - **VERSCHIEBEN**: Haben Sie zuvor mit der Zoom-Funktion die Darstellung vergrößert, können Sie mit den Richtungstasten ◀ ▶ ▲ ▼ die

<sup>2</sup> DLNA: Nicht bei allen Dateiformaten verfügbar.

<sup>3</sup> Funktion nicht bei DLNA verfügbar



---

nicht sichtbaren Bereiche anwählen.

- **WIEDERG.:** Zeigt die Wiedergabeliste der Videos an
  - **INFO:** Zeigt Informationen zur angezeigten Videodatei an
- ▶ Zur Wiedergabe der Dateien können Sie außerdem die Medientasten auf der Fernbedienung verwenden.
- ▶ Drücken Sie die Taste **EXIT**, um zum vorhergehenden Menü zurückzukehren.

## 9.5. Musik wiedergeben

Wenn Sie **MUSIK** aus dem Hauptmenü wählen, wird zunächst die Geräteliste mit den zur Verfügung stehenden USB-Datenträgern bzw. Netzwerken angezeigt. Wählen Sie das gewünschte Medium mit **▲ ▼** und drücken Sie **OK**. Anschließend werden die verfügbaren Musikdateien gefiltert und am Bildschirm dargestellt.



- ▶ Befinden sich mehrere Ordner auf dem Datenträger, wählen Sie mit **◀ ▶ ▲ ▼** zunächst den Ordner und öffnen Sie ihn mit **OK**.
- ▶ Wählen Sie mit **◀ ▶ ▲ ▼** das gewünschte Musikstück aus, um es wiederzugeben. Drücken Sie **OK**, um das Stück zu starten.
- ▶ Mit der Taste **MENU** können Sie weitere Optionen auswählen. Bestätigen Sie eine Option jeweils mit **OK**.
- **ZURÜCK/NÄCHSTE:** Voriges/nächstes Musikstück wiedergeben
  - **WIEDERGABE/PAUSE:** Starten/Unterbrechen Sie die Wiedergabe des Musikstücks
  - **STOP:** Wiedergabe des Musikstücks stoppen
  - **FR/FF?** Schneller Rücklauf/Vorlauf
  - **WIEDERHOLEN:** Stellen Sie eine Wiederholung der Titel ein

- **WIEDERG.:** Zeigt die Wiedergabeliste der Musiktitel an
- **INFO:** Zeigt Informationen zum angezeigten Titel an
- ▶ Zur Wiedergabe der Dateien können Sie außerdem die Medientasten auf der Fernbedienung verwenden.
- ▶ Drücken Sie die Taste **EXIT**, um zum vorhergehenden Menü zurückzukehren.

## 9.6. Fotos anzeigen

Wenn Sie **FOTO** aus dem Hauptmenü wählen, wird zunächst die Geräteliste mit den zur Verfügung stehenden USB-Datenträgern bzw. Netzwerken angezeigt. Wählen Sie das gewünschte Medium mit **▲ ▼** und drücken Sie **OK**. Anschließend werden die verfügbaren Bilddateien gefiltert und am Bildschirm dargestellt.



- ▶ Befinden sich mehrere Ordner auf dem Datenträger, wählen Sie mit **◀ ▶ ▲ ▼** zunächst den Ordner und öffnen Sie ihn mit **OK**.
- ▶ Wählen Sie mit **◀ ▶ ▲ ▼** das gewünschte Foto aus, um es anzuzeigen. Drücken Sie **OK**, um das Foto anzuzeigen.
- ▶ Mit der Taste **MENU** können Sie weitere Optionen auswählen. Bestätigen Sie eine Option jeweils mit **OK**.
  - **ZURÜCK/NÄCHSTE:** Voriges/nächstes Bild anzeigen.
  - **WIEDERGABE/PAUSE:** Starten/Unterbrechen Sie die Diashow aller Fotos.
  - **STOP:** Wiedergabe der Diashow stoppen.
  - **DREHEN-/+:** Dreht das gewählte Bild um 90 Grad gegen/im Uhrzeigersinn
  - **ZOOM+/-:** Vergrößert/verkleinert das angezeigte Bild

- **VERSCHIEBEN:** Haben Sie zuvor mit der Zoom-Funktion die Darstellung vergrößert, können Sie mit den Richtungstasten ◀ ▶ ▲ ▼ die nicht sichtbaren Bereiche anwählen.
  - **WIEDERHOLEN:** Stellen Sie eine Wiederholung der Diashow ein
  - **BGM:** Hintergrundmusik ein-/ausschalten
  - **WIEDERG.:** Zeigt die Wiedergabeliste der Bilder an
  - **INFO:** Zeigt Informationen zum angezeigten Bild an
- ▶ Zur Wiedergabe der Dateien können Sie außerdem die Medientasten auf der Fernbedienung verwenden.
- ▶ Drücken Sie die Taste **EXIT**, um zum vorhergehenden Menü zurückzukehren.

## 9.7. Text wiedergeben

Wenn Sie **TEXT** aus dem Hauptmenü wählen (nur bei USB-Medienwiedergabe), werden die verfügbaren Dateien gefiltert und am Bildschirm dargestellt.



- ▶ Befinden sich mehrere Ordner auf dem Datenträger, wählen Sie mit ◀ ▶ ▲ ▼ zunächst den Ordner und öffnen Sie ihn mit **OK**.
- ▶ Wählen Sie mit ◀ ▶ ▲ ▼ den gewünschten Text aus, um ihn darzustellen. Drücken Sie **OK**, um den Text darzustellen.
- ▶ Mit der Taste **MENU** können Sie weitere Optionen auswählen. Bestätigen Sie eine Option jeweils mit **OK**.
  - **ZURÜCK/NÄCHSTE:** Voriges/nächstes Textdokument anzeigen
  - **WIEDERGABE:** Anzeige des Textes.
  - **STOP:** Anzeige stoppen
  - **GEHE ZU:** Zu einer bestimmten Seite des Textes springen
  - **BGM:** Hintergrundmusik ein-/ausschalten

- **WIEDERG.:** Zeigt die Wiedergabeliste der Textdokumente an
  - **INFO:** Zeigt Informationen zum angezeigten Textdokument an
- ▶ Zur Wiedergabe der Dateien können Sie außerdem die Medientasten auf der Fernbedienung verwenden.
  - ▶ Drücken Sie die Taste **EXIT**, um zum vorhergehenden Menü zurückzukehren.

## 10. EPG - Programmführer

Mit der Taste **EPG** öffnen Sie das „elektronische TV-Programm“.

In der Tabelle sehen Sie die aktuelle sowie die nächste Sendung für die verfügbaren Sender.

- ▶ Drücken Sie die Taste **EPG**, um den Programmführer zu öffnen.
- ▶ Wählen Sie mit ◀ ▶ einen Sender aus.
- ▶ Wählen Sie mit ◀ ▶ einen Tag aus.
- ▶ Blättern Sie mit ▲ ▼ bzw. ◀ ▶ durch die Sendungen.



### HINWEIS!

Die angezeigten Programminformationen werden von den Sendeanstalten erstellt. Falls keine Programminformation dargestellt wird, ist dies kein Fehler Ihres LCD-TVs.

Die folgende Tabelle zeigt die Optionen für den **PROGRAMMFÜHRER**:

Taste	Eintrag	Funktion
Grüne Taste <b>[INTRO]</b>	<b>INFO</b>	Zeigt eine detaillierte Beschreibung der markierten Sendung (falls verfügbar). Drücken Sie die Taste noch einmal, um die Beschreibung auszublenden.
Gelbe Taste <b>[REPEAT]</b>	<b>ZEITPLAN</b>	Zeigt die Liste der Sendungen an, die über die Erinnerungsfunktion programmiert wurden. Zur Programmierung einer Erinnerung siehe nächsten Punkt. Mit der roten Taste <b>[PROGRAM]</b> können Sie eine Sendung aus dem Zeitplan löschen.

Blaue Taste [A - B]	<b>ERINNE- RUNG</b>	Nimmt die ausgewählte Sendung in den Zeitplan auf. Sobald der programmierte Zeitpunkt erreicht wird, schaltet das Gerät automatisch auf die programmierte Sendung um. Eine Erinnerung der aktuellen Sendung ist nicht möglich.
▲ ▼	<b>WÄHLEN</b>	Mit den Richtungstasten bewegen Sie sich innerhalb des Programmführers.
◀ ▶	<b>ÄNDERN</b>	Durch die Sendungen blättern bzw. Sender/Tag auswählen.
<b>OK</b>	<b>OK</b>	Bestätigen Sie die Auswahl oder die Einstellung.

## 11. Medienportal

Über die Internet-Taste  gelangen Sie in das Medienportal. Hier haben Sie Zugriff auf News, soziale Netzwerke, Spiele, Shopping u. v. m. durch vorinstallierte Applikationen. Für diese Funktion ist ein Internetanschluss vorausgesetzt.

Mit den Richtungstasten ◀ ▶, ▲ und ▼ blättern Sie durch die verschiedenen Apps und bestätigen Ihre Auswahl durch Drücken der Taste **OK**.

### HINWEIS!



Bitte beachten Sie, dass der Medienportal-Browser erst nach ca. einer Minute nach Einschalten des TV-Geräts geladen und einsatzbereit ist.



- Bitte wählen Sie nach Drücken der Internet-Taste  die gewünschte Sprache aus.

Im Anschluss erscheint die Startseite des Medienportal, wo eine Vorauswahl von bestimmten Apps angezeigt wird. Folgende Optionen sind hier wählbar:

Rote Taste <b>[PROGRAM]</b>	<b>ANMELDEN</b>	Hier können Sie sich als neuer Anwender registrieren. Alternativ hierzu können Sie die Internetseite <b>medion.fxconnect.com</b> nutzen.
Grüne Taste <b>[INTRO]</b>	<b>FAVORIT HINZUFÜGEN</b>	Betätigen Sie die grüne Taste, um die aktuell angewählte App zu Ihren Favoriten hinzuzufügen.  <b>HINWEIS!</b> Diese Funktion ist erst wählbar, wenn Sie sich zuvor unter <b>ANMELDEN</b> als Benutzer registriert haben.
Gelbe Taste <b>[REPEAT]</b>	<b>EINSTELLUNGEN</b>	Hier können Sie bestimmen, aus welchen Sprachbereichen die Apps ausgewählt werden. Zusätzlich können Sie das Portal zurücksetzen, so dass die Startseite des Portals wieder im Auslieferungszustand angezeigt wird.
Blaue Taste <b>[A - B]</b>	<b>HILFE</b>	Hier finden Sie Hilfestellungen zur Handhabung des Medienportals.

- Mit der Internet-Taste  (oder mit der Taste **MENU**) können Sie jederzeit aus der aktuell gewählten App zurück auf die Startseite wechseln. Mit der Taste **EXIT** verlassen Sie das Medienportal und wechseln in den normalen TV-Betrieb.

## 11.1. Mediathek

Im Medienportal finden Sie auch die Mediathek. Genießen Sie zahlreiche Videoclips und andere Mediadateien aus dem Internet, welche bereits nach Genre und Datum für Sie sortiert wurden und ständig aktualisiert werden. Legen Sie Favoriten an und finden einzelne Beiträge bequem per Suchfunktion wieder. Für diese Funktion ist ein Internetanschluss vorausgesetzt. Mit den Richtungstasten ◀ ▶, ▲ und ▼ bewegen Sie sich durch die Mediathek.

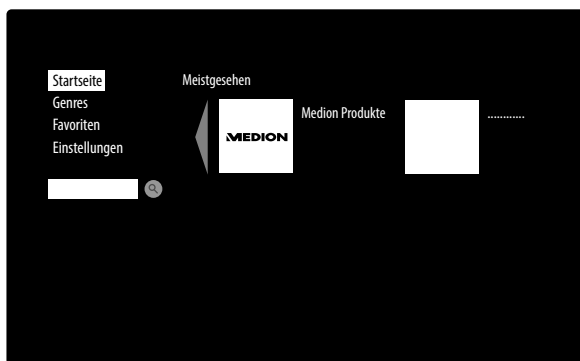

<b>STARTSEITE</b>	Hier werden die meistgesehenen Mediadateien aufgeführt.
<b>GENRES</b>	Hier finden Sie eine nach Genre vorsortierte Auflistung von Mediadateien.
<b>FAVORITEN</b>	<p>Hier werden alle Dateien angezeigt, die Sie zuvor als Favorit gekennzeichnet haben.</p> <ul style="list-style-type: none"> <li>▶ Um eine Mediadatei als Favorit aufzunehmen, wählen Sie diese an, drücken Sie die Taste <b>OK</b> und anschließend die grüne Taste <b>[INTRO]</b>. Rechts im Bild erscheint daraufhin ein Stern.</li> <li>▶ Um Mediadateien wieder aus der Favoritenliste zu entfernen, wählen Sie diese an und drücken Sie die rote Taste <b>[PROGRAM]</b>. Der Stern rechts im Bild verschwindet daraufhin.</li> <li>▶ Mit der blauen Taste <b>[A - B]</b> gelangen Sie zurück zur Auswahl.</li> </ul>
<b>EINSTELLUNGEN</b>	Hier können Sie die Sprache für die Mediathek einstellen.

---

## 12. HbbTV-System

HbbTV (Hybrid Broadcast-Breitband-TV) ermöglicht eine inhaltliche Verknüpfung von Rundfunk- und Internet-Inhalten, die gewöhnlich mit Hilfe der roten Farbtaste der Fernbedienung sichtbar geschaltet wird.

Dienste über HbbTV schließen herkömmliche Rundfunk-TV-Kanäle, Catch-Up-Fernsehen, Video-On-Demand, EPG, interaktive Werbung, Personalisierung, Abstimmungen, Spiele, Soziale Netzwerke und andere Multimedia-Anwendungen mit ein.

HbbTV-Anwendungen sind nur abrufbar, wenn der Rundfunksender diese Signale ausstrahlt und eine Internet-Verbindung am TV-Gerät besteht. Sowohl der Umfang als auch die Bedienung unterscheiden sich je nach Programm und Sender.

Ob ein Sender HbbTV-Anwendungen anbietet, wird durch eine kurze Einblendung im Bildschirm angezeigt. Die genaue Form und die Position ist von den einzelnen Anwendungen abhängig. Mit der roten Farbtaste öffnen und schließen Sie die Anwendungsseiten. Das Navigieren innerhalb der Anwendungen erfolgt über die Farbtasten der Fernbedienung, kann aber je nach Programm und Sendung variieren. Beachten Sie die Meldungen innerhalb der Anwendungen.



### HINWEIS!

Beachten Sie bitte, dass das Umschalten zwischen **HBBTV** und **PORTAL** (Netzwerk) unter **OPTIONEN > AUSWAHL PORTAL / HBBTV** nur funktioniert, wenn im Anschluss das Gerät aus- und wieder eingeschaltet wird. Hierzu erscheint eine entsprechende Abfrage. Um mögliche Fehlfunktionen zu vermeiden, verbinden Sie ihr TV Gerät nicht gleichzeitig mit einem Kabel-Netzwerk und über WiFi.



---

## 13. Internet

Die Open Browser-Funktion ist eine App im Medienportal und ermöglicht Ihnen den Zugang zum Internet. Nach dem Aufrufen werden vordefinierte Web-Seiten und deren Logos angezeigt, die Sie direkt anwählen können. Mit den Pfeiltasten ◀ ▶ der Fernbedienung navigieren Sie durch die Optionen und mit **OK** bestätigen Sie die Auswahl. Über die Tastaturfunktion können Sie URL-Adressen direkt eingeben oder bei aktivierter Such-Funktion Web-Seiten über Suchbegriffe ansteuern. Mit der Taste ← auf der Tastatur bestätigen Sie Ihre Eingabe und mit der Taste ▼ schließen Sie die Tastatur-Funktion. Folgende weitere Optionen stehen zur Verfügung:

Rote Taste <b>[PROGRAM]</b>	<b>ZOOM +</b>	Ansicht vergrößern.
Grüne Taste <b>[INTRO]</b>	<b>ZOOM -</b>	Ansicht verkleinern.
Gelbe Taste <b>[REPEAT]</b>	<b>AKTUALISIEREN</b>	Die aktuell gewählte Internet-Seite wird aktualisiert.
Blaue Taste <b>[A - B]</b>	<b>STARTSEITE</b>	Zurück zur Startseite des Internet Browsers.
▲ ▼	<b>SCROLLEN</b>	Mit diesen Tasten können Sie auf- und abscrollen. Hierfür muss sich der Cursor-Pfeil am oberen bzw. unteren Rand des Bildschirms befinden.
<b>MENU</b>	<b>ZURÜCK</b>	Beim Internet Surfen einen Schritt zurückgehen.
	<b>VERLASSEN</b>	Der Internet Browser wird verlassen und die Startseite des Medienportals aufgerufen.



### HINWEIS!

Beachten Sie bitte, dass Internet-Seiten mit Flash-Inhalten vom Open Browser nicht unterstützt werden. Zudem können keine Downloads vorgenommen werden.

## 14. Problembehebung

Fehlfunktionen können manchmal banale Ursachen haben, aber manchmal auch von defekten Komponenten ausgehen. Wir möchten Ihnen hiermit einen Leitfaden an die Hand geben, um das Problem zu lösen.

Wenn die hier aufgeführten Maßnahmen keinen Erfolg bringen, helfen wir Ihnen gerne weiter. Rufen Sie uns an! Die Telefonnummer finden Sie auf der Rückseite der Anleitung oder auf der Garantiekarte.

<b>Fehler</b>	<b>Lösung</b>
<b>Es erscheint kein Bild und es ist kein Ton zu hören.</b>	<ul style="list-style-type: none"> <li>• Überprüfen Sie, ob das Netzkabel richtig an der Steckdose und am Gerät angeschlossen ist.</li> <li>• Überprüfen Sie, ob der Signalempfang auf TV eingestellt ist.</li> <li>• Kontrollieren Sie, ob der Netzschalter eingeschaltet ist.</li> </ul>
<b>Es erscheint kein Bild. Es erscheint kein Bild von AV.</b>	<ul style="list-style-type: none"> <li>• Überprüfen Sie, ob Kontrast und Helligkeit korrekt eingestellt sind.</li> <li>• Überprüfen Sie, ob alle externen Geräte korrekt angeschlossen sind.</li> <li>• Überprüfen Sie, ob die richtige <b>AV</b>-Quelle angewählt ist.</li> </ul>
<b>Es ist kein Ton zu hören.</b>	<ul style="list-style-type: none"> <li>• Vergewissern Sie sich, dass die Lautstärke nicht auf Minimum steht.</li> <li>• Vergewissern Sie sich, dass die Stummschaltung nicht aktiviert ist.</li> </ul>
<b>Es gibt kein Bild oder keinen Ton. Es sind aber Geräusche zu hören.</b>	<ul style="list-style-type: none"> <li>• Der Empfang ist möglicherweise schlecht. Kontrollieren Sie, ob die Antenne angeschlossen ist.</li> </ul>
<b>Das Bild ist nicht deutlich.</b>	<ul style="list-style-type: none"> <li>• Der Empfang ist möglicherweise schlecht.</li> <li>• Kontrollieren Sie, ob die Antenne angeschlossen ist.</li> </ul>
<b>Das Bild ist zu hell oder zu dunkel.</b>	<ul style="list-style-type: none"> <li>• Überprüfen Sie die Einstellungen von Kontrast und Helligkeit.</li> </ul>

<p><b>Das Bild ist nicht scharf.</b></p>	<ul style="list-style-type: none"> <li>• Der Empfang ist möglicherweise schlecht.</li> <li>• Kontrollieren Sie, ob die Antenne angeschlossen ist.</li> <li>• Überprüfen Sie die Einstellungen der Schärfe und Rauschreduktion im Menü <b>BILD</b>.</li> </ul>
<p><b>Es erscheint ein Doppel- oder Dreifachbild.</b></p>	<ul style="list-style-type: none"> <li>• Kontrollieren Sie, ob die Antenne richtig ausgerichtet ist.</li> <li>• Es gibt möglicherweise von Bergen oder Gebäuden reflektierte Wellen.</li> </ul>
<p><b>Das Bild ist gepunktet.</b></p>	<ul style="list-style-type: none"> <li>• Es liegen möglicherweise Interferenzen von Autos, Zügen, Leitungen, Neonleuchten, etc. vor.</li> <li>• Es besteht möglicherweise eine Interferenz zwischen dem Antennen- und Stromkabel. Legen Sie die Kabel weiter auseinander.</li> </ul>
<p><b>Es erscheinen Streifen am Bildschirm oder die Farben verblasen.</b></p>	<ul style="list-style-type: none"> <li>• Liegt eine Interferenz von einem anderen Gerät vor?</li> <li>• Übertragungsantennen von Radiostationen oder Antennen von Funkamateuren und tragbare Telefone können auch Interferenzen verursachen.</li> <li>• Betreiben Sie das Gerät so weit weg wie möglich von dem Gerät, das die Interferenz möglicherweise verursacht.</li> </ul>
<p><b>Die Bedienknöpfe am Gerät funktionieren nicht</b></p>	<ul style="list-style-type: none"> <li>• Eventuell ist die Kindersicherung aktiviert.</li> </ul>
<p><b>Kein Empfang/ schlechter Empfang über eine kabellose Netzwerkverbindung (WLAN).</b></p>	<ul style="list-style-type: none"> <li>• Prüfen Sie, ob Ihr WLAN Stick am Gerät angeschlossen ist.</li> <li>• Vergewissern Sie sich, dass alle notwendigen Einstellungen vorgenommen wurden.</li> <li>• Vergewissern Sie sich, dass der verwendete WLAN Stick mit Hilfe eines USB-Verlängerungskabels mit dem Gerät verbunden ist.</li> </ul>
<p><b>Der Wechsel von HbbTV zu Portalnutzung funktioniert nicht.</b></p>	<ul style="list-style-type: none"> <li>• Prüfen Sie, ob Sie alle Einstellungen im OSD-Menü korrekt vorgenommen haben.</li> <li>• Stellen Sie sicher, dass Sie im Anschluss das Gerät aus- und wieder eingeschaltet haben.</li> </ul>

**Die Fernbedienung funktioniert nicht.**

- Überprüfen Sie, ob die Batterien in der Fernbedienung geladen und richtig eingelegt sind.
- Vergewissern Sie sich, dass das Sensorfenster nicht starker Lichteinstrahlung ausgesetzt ist.

## 14.1. Benötigen Sie weitere Unterstützung?

Wenn die Vorschläge in den vorangegangenen Abschnitten Ihr Problem nicht behoben haben, nehmen Sie bitte Kontakt mit uns auf. Sie würden uns sehr helfen, wenn Sie uns folgende Informationen zur Verfügung stellen:

- Welche externen Geräte sind angeschlossen?
- Welche Meldungen erscheinen auf dem Bildschirm?
- Bei welchem Bedienungsschritt ist das Problem aufgetreten?
- Falls Sie einen PC an das Gerät angeschlossen haben:
  - Wie sieht Ihre Rechnerkonfiguration aus?
  - Welche Software haben Sie beim Auftreten des Fehlers verwendet?
- Welche Schritte haben Sie zur Lösung des Problems bereits unternommen?
- Wenn Sie bereits eine Kundennummer erhalten haben, teilen Sie uns diese mit.

## 14.2. Pixelfehler bei LCD-TVs

Trotz modernster Fertigung kann es auf Grund der hochkomplexen Technik in seltenen Fällen zu Ausfällen von einzelnen oder mehreren Leuchtpunkten kommen. Bei Aktiv Matrix TFTs mit einer Auflösung von **1920 x 1080 Pixel**, welche sich aus je drei Sub-Pixel (Rot, Grün, Blau) zusammensetzen, kommen insgesamt **ca. 6,2 Mio.** Ansteuerelemente zum Einsatz. Aufgrund dieser sehr hohen Anzahl von Transistoren und des damit verbundenen äußerst

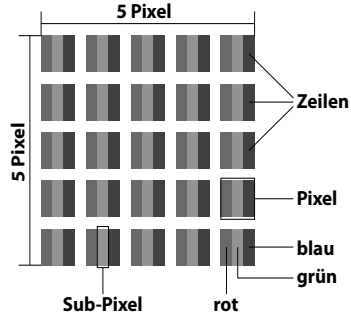

komplexen Fertigungsprozesses kann es vereinzelt zu einem Ausfall oder zur fälschlichen Ansteuerung von Pixel bzw. einzelnen Sub-Pixel kommen.

Pixelfehlerklasse	Fehlertyp 1 ständig leuchtender Pixel	Fehlertyp 2 ständig schwarzer Pixel	Fehlertyp 3 defekter Subpixel	
			leuchtend	schwarz
0	0	0	0	0
I	1	1	2	1
			1	3
			0	5
II	2	2	5	0
			5-n*	2xn*
			0	10
III	5	15	50	0
			50-n*	2xn*
			0	100
IV	50	150	500	0
			500-n*	2xn*
			0	1000

n\*=1,5

Die erlaubte Anzahl von Fehlern der o. g. Typen in jeder Fehlerklasse bezieht sich auf eine Million Pixel und muss entsprechend der physikalischen Auflösung der Displays umgerechnet werden. Ihr Gerät entspricht der europäischen Norm ISO 9241-307 Klasse II (Pixelfehlerklasse). Pixelfehler bis zur angegebenen Höchstzahl sind kein Garantiefall

---

## 14.3. Reinigung

Die Lebensdauer des LCD-TVs können Sie durch folgende Maßnahmen verlängern:



### **WARNUNG!**

**Ziehen Sie vor dem Reinigen immer den Netzstecker und alle Verbindungskabel.**

- Auf der Hochglanzpolierung befinden sich Schutzfolien, um das Fernsehgerät vor Kratzern zu schützen. Ziehen Sie die Folien ab, nachdem Sie das TV- Gerät korrekt aufgestellt haben.
- Falls die Hochglanzpolierung schmutzig wird, wischen Sie zunächst den Staub ab. Wischen Sie dann sanft mit einem Reinigungstuch nach. Wenn Sie nicht erst den Staub abwischen, oder Sie die Hochglanzpolierung zu stark abwischen, könnte die Hochglanzpolierung zerkratzt werden
- Verwenden Sie keine Lösungsmittel, ätzende oder gasförmige Reinigungsmittel.
- Reinigen Sie den Bildschirm mit einem weichen, fusselfreien Tuch.
- Achten Sie darauf, dass keine Wassertröpfchen auf dem LCD-TV zurückbleiben. Wasser kann dauerhafte Verfärbungen verursachen.
- Setzen Sie den Bildschirm weder grellem Sonnenlicht noch ultravioletter Strahlung aus.
- Bitte bewahren Sie das Verpackungsmaterial gut auf und benutzen Sie ausschließlich dieses, um das LCD-TV zu transportieren.



### **ACHTUNG!**

*Es befinden sich keine zu wartenden oder zu reinigenden Teile innerhalb des Bildschirmgehäuses.*

---

## 15. Entsorgung



### **Verpackung**

Ihr Gerät befindet sich zum Schutz vor Transportschäden in einer Verpackung. Verpackungen sind aus Materialien hergestellt, die umweltschonend entsorgt und einem fachgerechten Recycling zugeführt werden können.



### **Gerät**

Altgeräte dürfen nicht im normalen Hausmüll entsorgt werden. Entsprechend Richtlinie 2012/19/EU ist das Gerät am Ende seiner Lebensdauer einer geordneten Entsorgung zuzuführen. Dabei werden im Gerät enthaltene Wertstoffe der Wiederverwertung zugeführt und die Belastung der Umwelt vermieden. Geben Sie das Altgerät an einer Sammelstelle für Elektroschrott oder einem Wertstoffhof ab. Wenden Sie sich für nähere Auskünfte an Ihr örtliches Entsorgungsunternehmen oder Ihre kommunale Verwaltung.



### **Batterien**

Verbrauchte Batterien gehören nicht in den Hausmüll! Sie müssen bei einer Sammelstelle für Altbatterien abgegeben werden.

## 16. Technische Daten/Produktdatenblatt

LCD-TV <b>MEDION®</b>	
Gerätebezeichnung	P15180 (MD 30800)
Nennspannung	220 - 240 V ~ 50 Hz
Bildschirmgröße	80 cm (31,5") LCD; 16:9-Display
Leistungsaufnahme	max. 60 Watt
Leistungsaufnahme Standby	< 0,5 W
Leistungsaufnahme im Aus-Zustand	0 W
Ausgangsleistung Lautsprecher	2 x 8 Watt RMS
Audio	Stereo / Nicam
Physikalische Auflösung	1920 x 1080 Pixel
TV-System	Pal B/G, D/K, I; Secam L,L'
Programmplätze	199 (ATV) / 4.000 (DTV)
Antenneneingang	75 Ohm
Kanäle	
	VHF (Band I/III)
	UHF (BAND U)
	HYPERBAND
	KABEL-TV (S1-S20) / (S21-S41)
	HD DVB-T
	HD DVB-C
	DVB-S2



Anschlüsse	
	Antennenanschluss (analog/digital)
	Satellitenanschluss
	2 x USB
	1 x LAN RJ-45
	Video
	4 x HDMI® In mit HDCP-Entschlüsselung
	1 x SCART
	1 x VGA (15 Pin D-Sub)
	Composite Video In (Adapter 3,5mm Klinke auf Cinch)
	Component Video In (YUV) (Adapter 3,5 mm Klinke auf Cinch)
	Audio
	Stereo Audio In für Composite Video/YUV (Adapter 3,5 mm Klinke auf Cinch)
	Kopfhörerausgang (3,5 mm Klinke)
	PC Audio In (3,5 mm Klinke)
	Digital Audio Out (SPDIF) (koaxial)
Laufwerke / Speichermedien	
Laufwerke	USB, Common Interface (CI+) Slot
Unterstützte Formate <sup>4</sup>	Foto: JPG, PNG
	Musik: MP3, WMA
	Film: MPEG 1/2/4, MKV MPEG4, Xvid kompatibel
	Text: TXT
Kapazitätsgrößen	USB max. 1 TB
Fernbedienung	
Übertragungsart	Infrarot
LED-Klasse	1
Batterientyp	2 x 1,5V AAA R03/LR03

<sup>4</sup> Aufgrund der Vielzahl unterschiedlicher Codecs, kann die Wiedergabe aller Formate nicht gewährleistet werden.

Abmessungen / Umgebungstemperaturen	
Zulässige Umgebungstemperatur	+5 °C - +35 °C
Zulässige relative Luftfeuchtigkeit	20 % - 85 %
Abmessungen ohne Fuß (B x H x T)	ca. 728 x 440x 63 mm
Abmessungen mit Fuß (B x H x T)	ca. 728 x 471 x 168 mm
Gewicht ohne Fuß	ca. 5,75 kg
Gewicht mit Fuß	ca. 6,2 kg
Wandmontage	Vesa Standard, Lochabstand 100 x 100 mm <sup>5</sup>

MSN	
LCD-TV	MD 30800 MSN 3001 7584 (Schwarz) MSN 3001 7585 (Silber)
WLAN-Dongle	Nexus, FN-100, MSN 4004 7162



www.tuv.com  
ID 1000000000

<sup>5</sup> Wandhalterung nicht im Lieferumfang enthalten. Achten Sie bei der Montage darauf, dass Schrauben der Größe M4 verwendet werden. Die Länge der Schraube ergibt sich aus der Dicke der Wandhalterung zuzüglich 8 mm.



**ENERG**  
енергия · ενεργεια

Y IJA  
IE IA

**MEDION**

**P15180 (MD 30800)**

MSN 30017584/30017585

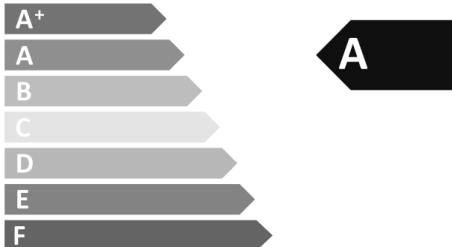

ENERGIA · ЕНЕРГИЯ  
ENERGEIA · ENERGEIJA  
ENERGY · ENERGEIJA  
ENERGI

**62**  
kWh/annum



**43**  
Watt

**80**  
cm  **31,5**  
inch

2010/1062 - 2014

---

## 17. Impressum

Copyright © 2014

Alle Rechte vorbehalten.

Diese Bedienungsanleitung ist urheberrechtlich geschützt.

Vervielfältigung in mechanischer, elektronischer und jeder anderen Form ohne die schriftliche Genehmigung des Herstellers ist verboten

Das Copyright liegt bei der Firma:

**Medion AG**

**Am Zehnthof 77**

**45307 Essen**

**Deutschland**

Die Anleitung kann über die Service Hotline nachbestellt werden und steht über das Serviceportal.

**[www.medionservice.de](http://www.medionservice.de)** zum Download zur Verfügung.

Sie können auch den oben stehenden QR Code scannen und die Anleitung über das Serviceportal auf Ihr mobiles Endgerät laden.

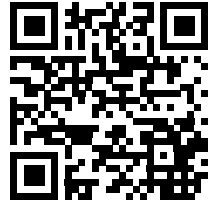

---

## 18. Index

### A

- Anschließen 11
  - Gerät mit DVI 37
  - Gerät mit HDMI 36, 37
  - Stromversorgung 22
- Aufstellort 8
- Aufstellungsort 8

### B

- Batterien 12, 21, 78
- Betriebssicherheit 7
- Bildeinstellungen 28, 48

### D

- DLNA 38
- DLNA-Software 62

### E

- Entsorgung 78
- EPG 61
- Erstinstallation 22, 57

### F

- Favoritenliste 29
- Fernbedienung 17
- Full HD 5

### G

- Geräte anschließen 32
- Geräteübersicht 14
- Gerät mit HDMI 36

### H

- HbbTV 71
- Hinweise zur Konformität 13

### I

- Inbetriebnahme 20
- Internet 72

### K

- Kabel Netzwerk 53

### L

- Lieferumfang 6

### M

- Media-Modus 61
- Mediathek 70
- Medienportal 68
- Montage 20

### N

- Netzwerk 38, 53

### O

- Optionen 52
- OSD Menü 39

### P

- Pixelfehler 76
- Portal 68
- Problembhebung 73
- Programmauswahl 27
- Programmführer 67

### R

- Receiver 34
- Reparatur 10
- Rückseite 15

### S

- Senderliste 60
- Sicherheitshinweise 7
  - Anschließen 11
  - Aufstellungsort 8
  - Betriebssicherheit 7
  - Stromversorgung 11
- Stromversorgung 11
  - Stromversorgung anschließen 22

### T

- Technische Daten 79
- Toneinstellungen 27, 49

### V

- Videotext 30

### W

- Wi-Fi Netzwerk 54

# **MEDION<sup>®</sup>**

MTC - Medion Technologie Center  
Freiherr-vom-Stein-Straße 131  
45473 Mülheim / Ruhr  
Deutschland

Hotline: 01805 - 668 688  
Fax: 01805 - 665 566

(0,14 Euro/Minute aus dem dt. Festnetz,  
Mobilfunk max. 0,42 Euro/Min)

Bitte benutzen Sie das Kontaktformular unter  
[www.medionservice.de](http://www.medionservice.de)

[www.medion.de](http://www.medion.de)