

# medion

## Bedienungsanleitung



**Smart-TV**

**MEDION LIFE**

P12451 (MD 29230) / P13251 (MD 29231) / P14051 (MD 29232) / P14351 (MD 29233)

# Inhaltsverzeichnis

<b>1. Informationen zu dieser Bedienungsanleitung</b>	<b>3</b>
1.1. Zeichenerklärung	3
1.2. Bestimmungsgemäßer Gebrauch	3
<b>2. Lieferumfang</b>	<b>4</b>
<b>3. Sicherheitshinweise</b>	<b>4</b>
3.1. Betriebssicherheit	4
3.2. Aufstellungsort	5
3.3. Umgebungstemperatur	6
3.4. Reparatur	7
3.5. Sicherheit beim Anschließen	7
3.6. Umgang mit Batterien	7
<b>4. EU - Konformitätsinformation</b>	<b>8</b>
4.1. Informationen zum WLAN	9
<b>5. Geräteübersicht</b>	<b>9</b>
5.1. Vorderseite	9
5.2. Rückseite und rechte Seite	9
5.3. Fernbedienung	10
<b>6. Inbetriebnahme</b>	<b>11</b>
6.1. Auspacken	11
6.2. Montage	11
6.3. Batterien in die Fernbedienung einlegen	12
6.4. Antenne anschließen	12
6.5. Stromversorgung anschließen	12
6.6. Smart-TV ein- und ausschalten	12
6.7. Sendersuche nach dem ersten Einschalten	12
6.8. Verwendung der Multimedia-Anschlüsse	15
<b>7. Bedienung</b>	<b>16</b>
7.1. Programmauswahl	16
7.2. Toneinstellungen	16
7.3. Bildeinstellungen	16
7.4. Infos anzeigen lassen	17
7.5. Favoritenlisten öffnen	17
7.6. Quelle wählen	17
7.7. Wireless Display	18
<b>8. Videotext</b>	<b>18</b>
8.1. Die Bedienung des Videotexts	18
<b>9. Über das On-Screen-Display-Menü (OSD-Menü)</b>	<b>19</b>
9.1. Im Menü navigieren	19
<b>10. Menüsystem im Detail</b>	<b>19</b>
10.1. Menü Startseite	19
10.2. Menü Quellen	23
10.3. Menü Einstellungen	24
10.4. Menü TV	33
10.5. Menü Medienbrowser	35
<b>11. HbbTV-System</b>	<b>36</b>
<b>12. Datenschutz MEDION Smart TV</b>	<b>36</b>
<b>13. Problembefhebung</b>	<b>37</b>
13.1. Benötigen Sie weitere Unterstützung?	38
13.2. Pixelfehler bei Smart-TVs	38
<b>14. Reinigung</b>	<b>39</b>
<b>15. Lagerung bei Nichtbenutzung</b>	<b>39</b>
<b>16. Entsorgung</b>	<b>39</b>
<b>17. Technische Daten</b>	<b>40</b>
<b>18. Produktdatenblatt</b>	<b>42</b>
18.1. Informationen zu Markenzeichen	42
<b>19. Serviceinformationen</b>	<b>43</b>
<b>20. Impressum</b>	<b>44</b>
<b>21. Index</b>	<b>45</b>

# 1. Informationen zu dieser Bedienungsanleitung



Vielen Dank, dass Sie sich für unser Produkt entschieden haben. Wir wünschen Ihnen viel Freude mit dem Gerät.

Lesen Sie vor Inbetriebnahme die Sicherheitshinweise aufmerksam durch. Beachten Sie die Warnungen auf dem Gerät und in der Bedienungsanleitung.

Bewahren Sie die Bedienungsanleitung immer in Reichweite auf. Wenn Sie das Gerät verkaufen oder weitergeben, händigen Sie unbedingt auch diese Bedienungsanleitung aus, da sie ein wesentlicher Bestandteil des Produktes ist.

## 1.1. Zeichenerklärung

Ist ein Textabschnitt mit einem der nachfolgenden Warnsymbole gekennzeichnet, muss die im Text beschriebene Gefahr vermieden werden, um den dort beschriebenen, möglichen Konsequenzen vorzubeugen.

	<b>GEFAHR!</b> Warnung vor unmittelbarer Lebensgefahr!
	<b>WARNUNG!</b> Warnung vor möglicher Lebensgefahr und/oder schweren irreversiblen Verletzungen!
	<b>VORSICHT!</b> Warnung vor möglichen mittleren und oder leichten Verletzungen!
	<b>HINWEIS!</b> Hinweise beachten, um Sachschäden zu vermeiden!
	Weiterführende Informationen für den Gebrauch des Gerätes!
	<b>HINWEIS!</b> Hinweise in der Bedienungsanleitung beachten!
	Bedingt durch den 5 GHz-Frequenzbereich der verwendeten Wireless LAN Lösung ist der Gebrauch in den EU-Ländern nur innerhalb von Gebäuden gestattet.

	<b>WARNUNG!</b> Warnung vor Gefahr durch elektrischen Schlag!
	<b>WARNUNG!</b> Warnung vor Gefahr durch hohe Lautstärke!
	<b>Schutzklasse II</b> Elektrogeräte der Schutzklasse II sind Elektrogeräte die durchgehend doppelte und/oder verstärkte Isolierung besitzen und keine Anschlussmöglichkeiten für einen Schutzleiter haben. Das Gehäuse eines isolierstoffumschlossenen Elektrogerätes der Schutzklasse II kann teilweise oder vollständig die zusätzliche oder verstärkte Isolierung bilden.

## 1.2. Bestimmungsgemäßer Gebrauch

Dies ist ein Gerät der Informationselektronik und ist auch für Multimediaanwendungen geeignet. Dieses Gerät dient zum Empfang und zur Wiedergabe von Fernsehprogrammen. Die unterschiedlichen Anschlussmöglichkeiten ermöglichen eine zusätzliche Erweiterung der Empfangs- und Wiedergabequellen (Receiver, DVD-Player, DVD-Recorder, Videorecorder, PC etc.). Ihr Gerät bietet Ihnen vielfältige Möglichkeiten der Nutzung.

Das Gerät ist nur für den privaten und nicht für den industriellen/kommerziellen Gebrauch bestimmt.

- Bitte beachten Sie, dass im Falle des nicht bestimmungsgemäßen Gebrauchs die Haftung erlischt.
- Bauen Sie das Gerät nicht ohne unsere Zustimmung um und verwenden Sie keine nicht von uns genehmigten oder gelieferten Zusatzgeräte.
- Verwenden Sie nur von uns gelieferte oder genehmigte Ersatz- und Zubehörteile.
- Beachten Sie alle Informationen in dieser Bedienungsanleitung, insbesondere die Sicherheitshinweise. Jede andere Bedienung gilt als nicht bestimmungsgemäß und kann zu Personen- oder Sachschäden führen.
- Nutzen Sie das Gerät nicht unter extremen Umgebungsbedingungen.
- Dieses Gerät ist nur für den Gebrauch in trockenen Innenräumen geeignet.
- Dieses Gerät ist nicht als Datenmonitor für Büroarbeitsplätze geeignet.



Bitte beachten Sie, dass das Gerät nicht für den mobilen Einsatz geeignet ist und nur stationär an einem dafür vorgesehenen Ort betrieben werden sollte. Im mobilen Einsatz kann keine einwandfreie Funktion garantiert werden, da es zu Empfangsproblemen oder ähnlichem kommen könnte.

## 2. Lieferumfang

Bitte überprüfen Sie die Vollständigkeit der Lieferung und benachrichtigen Sie uns innerhalb von 14 Tagen nach dem Kauf, falls die Lieferung nicht komplett ist.

Mit dem von Ihnen erworbenen Produkt haben Sie erhalten:

- Smart-TV
- Fernbedienung (RC1828) inkl. 2 Batterien Typ LR03 (AAA) 1,5V
- Netzanschlusskabel
- Standfüße inkl. Befestigungsschrauben
- Dokumentation

### **GEFAHR!**

#### **Erstickungsgefahr!**

Verpackungsfolien können verschluckt oder unsachgemäß benutzt werden, daher besteht Erstickungsgefahr!

- Halten Sie das Verpackungsmaterial, wie z.B. Folien oder Plastikbeutel von Kindern fern.

## 3. Sicherheitshinweise

### 3.1. Betriebssicherheit

- Überprüfen Sie das Gerät vor der ersten Verwendung nach Schäden. Ein defektes oder beschädigtes Gerät darf nicht in Betrieb genommen werden.
- Dieses Gerät kann von Kindern ab 8 Jahren und darüber sowie von Personen mit verringerten physischen, sensorischen oder mentalen Fähigkeiten oder Mangel an Erfahrung und Wissen benutzt werden, wenn sie beaufsichtigt werden oder bezüglich des sicheren Gebrauchs des Gerätes unterwiesen wurden und die daraus resultierenden Gefahren verstanden haben.
- Kinder dürfen nicht mit dem Gerät spielen. Reinigung und Benutzer-Wartung dürfen nicht von Kindern ohne Beaufsichtigung durchgeführt werden.



#### **GEFAHR!**

##### **Erstickungsgefahr!**

Verpackungsmaterial ist kein Spielzeug! Verpackungsfolien können verschluckt oder unsachgemäß benutzt werden, daher besteht Erstickungsgefahr!

- Halten Sie das Verpackungsmaterial, wie z.B. Folien oder Plastikbeutel von Kindern fern.



#### **GEFAHR!**

##### **Stromschlaggefahr!**

Gefahr eines elektrischen Schlages, Kurzschluss- und Brandgefahr!

- Öffnen Sie niemals das Gehäuse des Smart-TVs und führen Sie keine Gegenstände durch die Schlitze und Öffnungen ins Innere des Smart-TVs ein.



## WARNUNG!

### Überhitzung! Brandgefahr!

Überhitzung kann Beschädigungen des Smart-TVs und Brandgefahr zur Folge haben!

- Schlitz und Öffnungen des TV-Geräts dienen der Belüftung. Decken Sie diese Öffnungen nicht, z. B. mit Zeitungen, Tischdecken, Vorhängen etc., ab.
- Üben Sie keinen Druck auf das Display aus. Es besteht die Gefahr, dass das Glas des Bildschirms bricht.
- Die Fernbedienung besitzt eine Infrarot-Diode der Klasse 1. Betrachten Sie die LED nicht mit optischen Geräten.



## VORSICHT!

### Verletzungsgefahr!

Bei gebrochenem Display besteht Verletzungsgefahr!

- Berühren Sie nicht das Display mit den Fingern oder mit kantigen Gegenständen, um Beschädigungen zu vermeiden.
- Packen Sie mit Schutzhandschuhen die geborstenen Teile ein.
- Waschen Sie anschließend Ihre Hände mit Seife, da nicht auszuschließen ist, dass Chemikalien austreten können.
- Senden Sie die Bruchteile zur fachgerechten Entsorgung an Ihr Service Center.
- Trennen Sie das Gerät im Notfall sofort vom Netz und benutzen Sie es erst wieder, wenn es durch ein befähigte Person oder den Kundendienst geprüft wurde. Eine Notsituation liegt u. a. dann vor, wenn z. B. Rauch oder ungewöhnliche Geräusche aus dem Gerät kommen, Wasser eingedrungen ist, das Netzkabel oder das Gehäuse beschädigt ist.

Wenden Sie sich an den Kundendienst, wenn:

- das Netzkabel angeschmort oder beschädigt ist
- Flüssigkeit in das Gerät eingedrungen ist

- das Gerät nicht ordnungsgemäß funktioniert
- das Gerät gestürzt, oder das Gehäuse beschädigt ist
- Rauch aus dem Gerät aufsteigt

## 3.2. Aufstellungsort

- Die Wandmontage des TV-Gerätes darf eine Höhe von 2 m nicht überschreiten. Das Gerät muss an feste Oberflächen wie Zement oder Beton montiert werden.
- Stellen Sie das TV-Gerät auf eine ebene, feste Oberfläche. Einige aggressive Möbellacke können die Gummifüße des Gerätes angreifen.
- Neue Geräte können in den ersten Betriebsstunden einen typischen, unvermeidlichen aber völlig ungefährlichen Geruch abgeben, der im Laufe der Zeit immer mehr abnimmt. Um der Geruchsbildung entgegenzuwirken, empfehlen wir Ihnen, den Raum regelmäßig zu lüften. Wir haben bei der Entwicklung dieses Produktes Sorge dafür getragen, dass geltende Grenzwerte deutlich unterschritten werden.
- Halten Sie Ihren Smart-TV und alle angeschlossenen Geräte von Feuchtigkeit fern und vermeiden Sie Staub, Hitze und direkte Sonneneinstrahlung. Das Nichtbeachten dieser Hinweise kann zu Störungen oder zur Beschädigung des Smart-TVs führen.
- Betreiben Sie Ihr Gerät nicht im Freien, da äußere Einflüsse wie Regen, Schnee etc. das Gerät beschädigen könnten.
- Das Gerät darf nicht Tropf- oder Spritzwasser ausgesetzt werden. Stellen Sie keine mit Flüssigkeit gefüllten Gefäße (Vasen oder ähnliches) auf oder in die Nähe des Gerätes. Das Gefäß kann umkippen und die Flüssigkeit kann die elektrische Sicherheit beeinträchtigen.



## **HINWEIS!**

### **Beschädigungsgefahr!**

Bei Kerzen und anderen offenen Flammen besteht Verletzungsgefahr.

- Halten Sie Kerzen und andere offene Flammen zu jeder Zeit von diesem Produkt fern, um das Ausbreiten von Feuer zu verhindern.
- Achten Sie auf genügend große Abstände in der Schrankwand. Halten Sie einen Mindestabstand von 10 cm rund um das Gerät zur ausreichenden Belüftung ein.
- Vermeiden Sie Blendwirkungen, Spiegelungen und zu starke Hell-Dunkel-Kontraste, um Ihre Augen zu schonen.
- Der optimale Betrachtungsabstand beträgt 3 mal die Bildschirmdiagonale.



## **GEFAHR!**

### **Verletzungsgefahr! Lebensgefahr!**

Stellen Sie ihr TV-Gerät nur auf stabile Untergründe. Umstürzende Fernsehgeräte können zu ernsthaften Verletzungen und zum Tod führen. Viele Verletzungen, speziell bei Kindern, können vermieden werden, indem folgende Vorsichtsmaßnahmen getroffen werden.

- Betreiben Sie alle Komponenten auf einer stabilen, ebenen und vibrationsfreien Unterlage, um Stürze des Smart-TVs zu vermeiden.
- Benutzen Sie nur die mit dem TV-Gerät mitgelieferten Standfüße und Schrauben.
- Benutzen Sie nur Möbel, die ein sicheres Aufstellen des TV-Gerätes gewährleisten.
- Achten Sie darauf, dass das TV-Gerät nicht über die Kanten des Möbels hinausragt.
- Stellen Sie das TV-Gerät nicht auf hoch aufgehängte Möbel, wie z. B. Hängeschränke oder Regale, ohne beides, Möbel und TV-Gerät, sicher und stabil zu befestigen. Achten Sie hier auf die korrekte Montage der Möbel und über-

schreiten Sie nicht deren maximale Traglast.

- Legen Sie keine Decken oder Ähnliches unter das TV-Gerät, um einen sicheren Stand zu gewährleisten.
- Weisen Sie Kinder auf die Gefahren hin, die durch das Klettern auf Möbel bestehen, wenn Sie versuchen an das TV-Gerät oder dessen Bedienelemente zu gelangen.

Wenn Sie Ihr TV-Gerät einlagern oder umsetzen, beachten Sie ebenfalls die oben genannten Sicherheitshinweise.

### **3.3. Umgebungstemperatur**

- Das Gerät kann bei einer Umgebungstemperatur von +5 °C bis +35 °C und bei einer relativen Luftfeuchtigkeit von 20 % - 85 % (nicht kondensierend) betrieben werden.
- Im ausgeschalteten Zustand kann der Smart-TV bei -20 °C bis +60 °C gelagert werden.
- Wahren Sie mindestens einen Meter Abstand von hochfrequenten und magnetischen Störquellen (Fernsehgerät, Lautsprecherboxen, Mobiltelefon usw.), um Funktionsstörungen zu vermeiden.
- Ziehen Sie während eines Unwetters oder wenn das Gerät für längere Zeit nicht benutzt wird den Stecker aus der Steckdose und das Antennenkabel aus der Antennenbuchse.



## **HINWEIS!**

### **Beschädigungsgefahr!**

Bei großen Temperatur- oder Feuchtigkeitsschwankungen kann es durch Kondensation zur Feuchtigkeitsbildung innerhalb des Smart-TVs kommen, die einen elektrischen Kurzschluss verursachen kann.

- Warten Sie nach einem Transport des Smart-TVs solange mit der Inbetriebnahme, bis das Gerät die Umgebungstemperatur angenommen hat.

### 3.4. Reparatur

- Überlassen Sie die Reparatur Ihres Smart-TVs ausschließlich qualifiziertem Fachpersonal.
- Im Falle einer notwendigen Reparatur wenden Sie sich ausschließlich an unsere autorisierten Servicepartner.
- Stellen Sie sicher, dass bei Ersatzteilen nur die vom Hersteller angegebenen benutzt werden. Die Benutzung von unpassenden Ersatzteilen kann zur Beschädigung des Gerätes oder zur Gefahr eines Brandes führen.

### 3.5. Sicherheit beim Anschließen

#### 3.5.1. Stromversorgung

- Auch im deaktivierten Zustand sind Teile des Gerätes unter Spannung. Um die Stromversorgung zu Ihrem Smart-TV zu unterbrechen oder das Gerät gänzlich von Spannung frei zu schalten, trennen Sie das Gerät vollständig vom Stromnetz. Ziehen Sie hierfür den Netzstecker aus der Steckdose.



#### **GEFAHR!**

#### **Stromschlaggefahr!**

Bei geöffnetem Gehäuse besteht Lebensgefahr durch elektrischen Schlag!

- Öffnen Sie nicht das Gehäuse des Geräts. Es enthält keine zu wartenden Teile.
- Betreiben Sie den Smart-TV nur an getrennten Steckdosen mit 220 - 240 V ~ 50 Hz. Wenn Sie sich der Stromversorgung am Aufstellort nicht sicher sind, fragen Sie bei Ihrem Energieversorger nach.
- Die Steckdose muss immer leicht erreichbar sein, um den Netzstecker in einer Notsituation schnell aus der Steckdose ziehen zu können.
- Um die Stromversorgung zu Ihrem TV-Gerät zu unterbrechen, ziehen Sie den Netzstecker aus der Steckdose.
- Wir empfehlen zur zusätzlichen Sicherheit die Verwendung eines Überspan-

nungsschutzes, um Ihren Smart-TV vor Beschädigung durch Spannungsspitzen oder Blitzschlag aus dem Stromnetz zu schützen.

- Verlegen Sie die Kabel so, dass niemand darauf treten oder darüber stolpern kann.
- Stellen Sie keine Gegenstände auf die Kabel, da diese sonst beschädigt werden könnten.
- Berühren Sie den Stecker nicht mit nassen Händen.
- Fassen Sie den Stecker immer am Gehäuse an und ziehen Sie ihn niemals am Kabel aus der Steckdose.
- Beachten Sie, dass das TV-Gerät auch im Standby-Betrieb weiterhin Strom verbraucht.



Sollte sich das Gerät im USB Modus (Mediaplayer), im optionalen HbbTV Modus oder im optionalen LAN/WLAN Betrieb (Mediaplayer/Portal) durch eine elektrische Entladung abschalten und wieder neu starten, kann es den letzten Betriebszustand nicht selbstständig wiederherstellen. Bitte starten Sie die entsprechenden Medien oder Anwendungen erneut.

Die zuletzt getroffenen Benutzereinstellungen könnten durch eine statische Entladung, die ein Abschalten des TV verursacht, ggf. nicht wieder hergestellt werden, da diese erst 5 Minuten nach einem Programmwechsel abgespeichert werden.



Alle Multimediageräte, die an die entsprechenden Anschlüsse des TV-Gerätes angeschlossen werden, müssen den Anforderungen der Niederspannungsrichtlinie entsprechen.

### 3.6. Umgang mit Batterien



#### **WARNUNG!**

#### **Explosionsgefahr!**

Batterien können brennbare Stoffe enthalten und auslaufen, sich stark erhitzen, entzünden oder gar explodieren.

- Vermeiden Sie unsachgemäße Behandlung, um Schäden für Ihr Gerät und Ihre Gesundheit zu vermeiden.

Befolgen Sie unbedingt folgende Hinweise:

- Halten Sie Kinder von Batterien fern. Sollten Batterien verschluckt worden sein, suchen Sie sofort einen Arzt auf.
- Laden Sie Batterien niemals auf (es sei denn, dies ist ausdrücklich angegeben).
- Entladen Sie die Batterien niemals durch hohe Leistungsabgabe.
- Schließen Sie die Batterien niemals kurz.
- Setzen Sie Batterien niemals übermäßiger Wärme wie durch Sonnenschein, Feuer oder dergleichen aus!
- Zerlegen oder verformen Sie die Batterien nicht.
- Ihre Hände oder Finger könnten verletzt werden oder Batterieflüssigkeit könnte in Ihre Augen oder auf Ihre Haut gelangen. Sollte dies passieren, spülen Sie die entsprechenden Stellen mit einer großen Menge klaren Wassers und suchen Sie sofort einen Arzt auf.
- Vermeiden Sie starke Stöße und Erschütterungen.
- Vertauschen Sie niemals die Polarität.
- Achten Sie darauf, dass die Pole Plus (+) und Minus (-) korrekt eingesetzt sind, um Kurzschlüsse zu vermeiden.
- Vermischen Sie keine neuen und alten Batterien oder Batterien unterschiedlichen Typs.  
Dies könnte bei Ihrer Fernbedienung zu Fehlfunktionen führen. Darüber hinaus würde sich die schwächere Batterie zu stark entladen.
- Entfernen Sie verbrauchte Batterien sofort aus der Fernbedienung. Bei leeren Batterien besteht erhöhte Auslaufgefahr.
- Entfernen Sie die Batterien aus der Fernbedienung, wenn diese über einen längeren Zeitraum nicht benutzt wird.
- Ersetzen Sie alle verbrauchten Batterien Fernbedienung gleichzeitig mit neuen Batterien des gleichen Typs.
- Isolieren Sie die Kontakte der Batterien mit einem Klebestreifen, wenn Sie Batterien

en lagern oder entsorgen wollen.

- Bei Bedarf reinigen Sie die Batterie- und Gerätekontakte vor dem Einlegen.
- Tragen Sie bei ausgelaufenen Batterien Schutzhandschuhe und reinigen Sie die Kontakte gründlich.

#### 4. EU - Konformitätsinformation

Hiermit erklärt Medion AG, dass sich dieses Gerät in Übereinstimmung mit den grundlegenden Anforderungen und den übrigen einschlägigen Bestimmungen befindet und alle in der EU erforderlichen Richtlinien erfüllt:

- Funkanlagenrichtlinie 2014/53/EU
- Öko-Design Richtlinie 2009/125/EG
- RoHS-Richtlinie 2011/65/EU

Die vollständige EU-Konformitätserklärung kann unter [www.medion.com/conformity](http://www.medion.com/conformity) heruntergeladen werden.



Bedingt durch den 5 GHz-Frequenzbereich der eingebauten Wireless LAN Lösung ist der Gebrauch in den EU-Ländern (s. Tabelle) nur innerhalb von Gebäuden gestattet.

AT	BE	BG	CZ	DK
EE	FR	DE	IS	IE
IT	EL	ES	CY	LV
LI	LT	LU	HU	MT
NL	NO	PL	PT	RO
SI	SK	TR	FI	SE
CH	UK(NI)	HR		

AT = Österreich, BE = Belgien, BG = Bulgarien, CZ = Tschechien, DK = Dänemark, EE = Estland, FR = Frankreich, DE = Deutschland, IS = Island, IE = Irland, IT = Italien, EL = Griechenland, ES = Spanien, CY = Zypern, LI = Liechtenstein, LV = Lettland, LT = Litauen, LU = Luxemburg, HU = Ungarn, MT = Malta, NL = Niederlande, NO = Norwegen, PL = Polen, PT = Portugal, RO = Rumänien, SI = Slowenien, SK = Slowakei, TR = Türkei, FI = Finnland, SE = Schweden, CH = Schweiz, UK(NI) = Nordirland, HR = Kroatien



## 4.1. Informationen zum WLAN

WLAN		
Frequenzbereich	2,4 GHz/ 5 GHz	
WLAN Standard	802.11 a/b/g/n	
Verschlüsselung	WEP/WPA/WPA2	
Frequenzbereich/ MHz	Kanal	max. Sendeleis- tung/dBm
2400 – 2483,5	1 - 13	19,9
5150 – 5250	36 – 48	22,4
5250 – 5350	52 – 64	22,5
5470 – 5725	100 – 140	22,5

## 5. Geräteübersicht

### 5.1. Vorderseite

**MD 29230:**

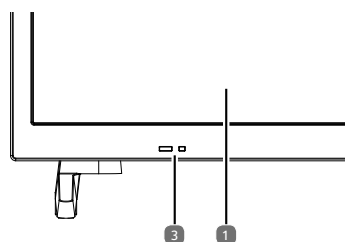

**MD 29231 / 29232 / MD 29233:**

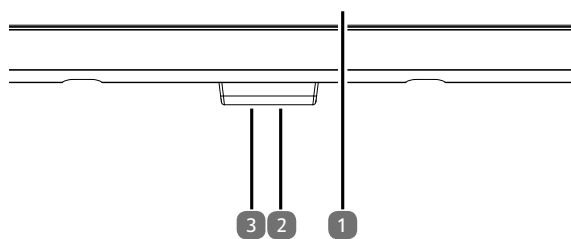

1. Bildschirm
2. : Gerät ein- und ausschalten
3. Infrarot-Sensor: Empfangsfeld für die Infrarot-Signale der Fernbedienung.  
Betriebsanzeige: leuchtet auf, wenn sich das Gerät im Standby-Modus befindet.

### 5.2. Rückseite und rechte Seite

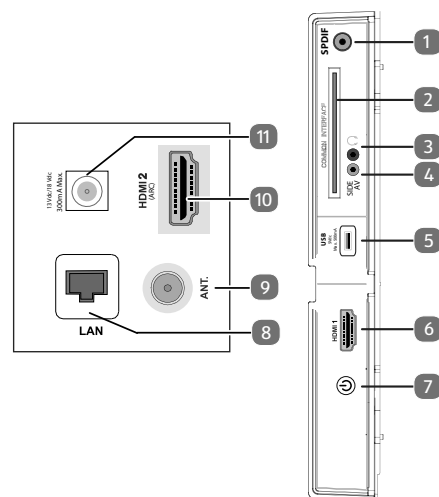

1. **SPDIF coaxial. OUT:** Digitaler Audio-Ausgang (koaxial)
2. **COMMON INTERFACE (CI+):** Einschubfach zur Nutzung von Pay-TV-Karten
3. : Zum Anschluss eines Kopfhörers mit 3,5-mm-Klinkenstecker
4. **SIDE AV (Composite):** Audio/Video-Eingang mit 3,5-mm-Klinkenstecker
5. **USB (5V , 500 mA max.):** USB-Anschluss für Medienwiedergabe/Aufnahme (PVR)
6. **HDMI 1:** HDMI-Anschluss für Geräte mit HDMI-Ausgang
7. : Gerät ein- und ausschalten (nur MD 29230)
8. **LAN:** Netzwerkanschluss zur Verbindung mit dem Internet
9. **ANT.:** Zum Anschluss der Antenne (analog, DVB-T oder DVB-C)
10. **HDMI 2:** HDMI-Anschluss für Geräte mit HDMI-Ausgang (ARC)
11. **LNB (13 V/18 V , 300 mA max.):** Zum Anschluss der Antenne (Satellit)

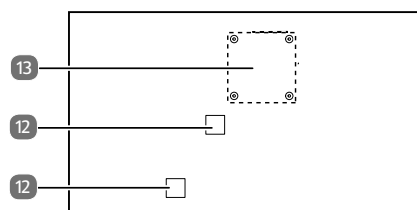

12. Anschluss für Netzstecker (je nach Modell)



Verwenden Sie hierfür bitte ausschließlich das mitgelieferte Netzanschlusskabel.

13. Befestigungslöcher für eine Wandhalterung  
MD 29230 / MD 29231: Vesa Standard, Lochabstand 75 x 75 mm  
MD 29232 / MD 29233: Vesa Standard, Lochabstand 100 x 100 mm



Wandhalterung nicht im Lieferumfang enthalten. Achten Sie bei der Montage darauf, dass Schrauben der Größe M4 verwendet werden. Die maximale Länge der Schrauben ergibt sich aus der Dicke der Wandhalterung zuzüglich 7 mm. Die Wandmontage des TV-Gerätes darf eine Höhe von 2 m nicht überschreiten. Das Gerät muss an feste Oberflächen wie Zement oder Beton montiert werden.

### 5.3. Fernbedienung

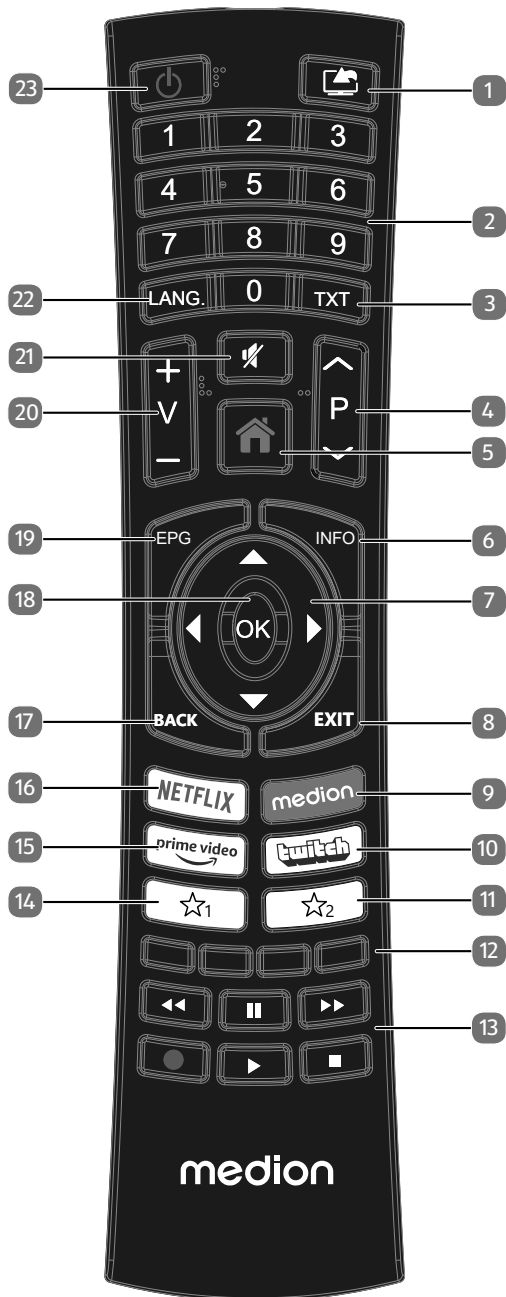

1. (**SOURCE**): Eingangsdatum angeschlossener Geräte auswählen
2. Zifferntasten:  
TV: Programmwahl, Videotext: Seitenwahl
3. **TXT** : Videotext einschalten  
2 x drücken = transparent stellen  
3 x drücken = schließen
4. **P** / : Programmwahltasten  
TV: nächste (+) / vorherige (-) Programm auswählen;  
Videotext: nächste (+) / vorherige (-) Seite auswählen
5. (**MENU**): Menü öffnen und schließen
6. **INFO**: Digital-TV: Anzeigen von Informationen (z. B. aktuelle Programmnummer)
7. Richtungstaste : Im Menü nach oben  
Digital-TV: Infoleiste des aktuellen Programms auswählen, Videotext: die nächste Seite auswählen;  
Richtungstaste : Im Menü nach unten,  
Digital-TV: Infoleiste des aktuellen Programms auswählen, Videotext: die vorherige Seite auswählen;  
Richtungstaste : Im Menü nach links  
Videotext: Unterseite aufrufen;  
Richtungstaste : Im Menü nach rechts  
Videotext: Unterseite aufrufen
8. **EXIT**: Menü verlassen
9. **MEDION**: Öffnen des MEDION®-Portals
10. **TWITCH**: Twitch-Portal aufrufen
11. : Multifunktionstaste für Programmplatz oder Eingangsquelle
12. **Rote Taste**: Für Teletext oder Menüs, HbbTV  
**Grüne Taste**: Für Teletext oder Menüs  
**Gelbe Taste**: Für Teletext oder Menüs  
**Blaue Taste**: Für Teletext oder Menüs
13. Medientasten  
 : Schneller Rücklauf;  
 : Schneller Vorlauf;  
 : Aufnahme starten (PVR);  
 : Wiedergabe stoppen;  
 : Wiedergabe starten;  
 : Wiedergabe unterbrechen
14. : YouTube /Multifunktionstaste für Programmplatz oder Eingangsquelle
15. **PRIME VIDEO**: Amazon Prime Video-Portal aufrufen
16. **NETFLIX**: Netflix-Portal aufrufen
17. **BACK**: In Menüs einen Schritt zurück; TV: vorheriges Fernsehprogramm einstellen (Swap- Funktion)
18. **OK**: In bestimmten Menüs Auswahl bestätigen
19. **EPG**: Digital-TV: elektronisches TV-Programm aufrufen
20. **V-/+** : Lautstärke erhöhen (+) oder verringern (-).
21. : Stummschalten
22. **LANG.**: Analog-TV: Stereo/Mono;  
Digital-TV: Audiosprache auswählen (sofern verfügbar)
23. : Smart-TV ein-/ausschalten (Standby-Modus ein-/ausschalten)

## 6. Inbetriebnahme



Lesen Sie vor der Inbetriebnahme bitte unbedingt die „Sicherheitshinweise“.

### 6.1. Auspacken

- Wählen Sie vor dem Auspacken einen geeigneten Platz zum Aufstellen.
- Öffnen Sie den Karton sehr vorsichtig, um eine mögliche Beschädigung des Gerätes zu verhindern. Dies kann passieren, wenn zum Öffnen ein Messer mit einer langen Klinge verwendet wird.
- In der Verpackung befinden sich verschiedene Kleinteile (Batterien, u. a.). Halten Sie diese von Kindern fern, es besteht Verschluckungsgefahr.
- Bewahren Sie das Verpackungsmaterial bitte gut auf und benutzen Sie ausschließlich dieses, um den Fernseher zu transportieren.

**⚠ GEFAHR!**

### Erstickungsgefahr!

Verpackungsfolien können verschluckt oder unsachgemäß benutzt werden, daher besteht Erstickungsgefahr!

- Halten Sie das Verpackungsmaterial, wie z.B. Folien oder Plastikbeutel von Kindern fern.

### 6.2. Montage

Befestigen Sie den Fuß wie in der Zeichnung abgebildet. Führen Sie diesen Schritt vor dem Anschluss des Smart-TVs durch.

#### MD 29230:

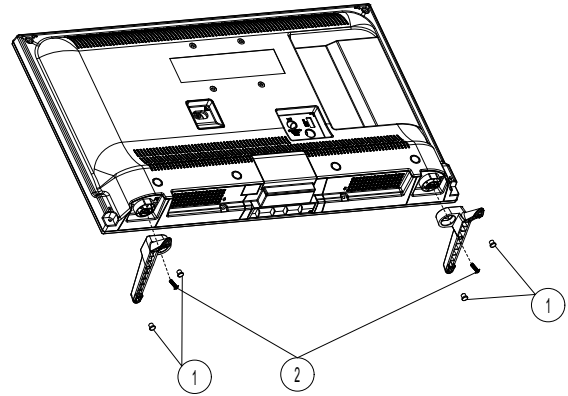

1. Gummipuffer anbringen
2. Schrauben M5x20 anbringen

#### MD 29231:

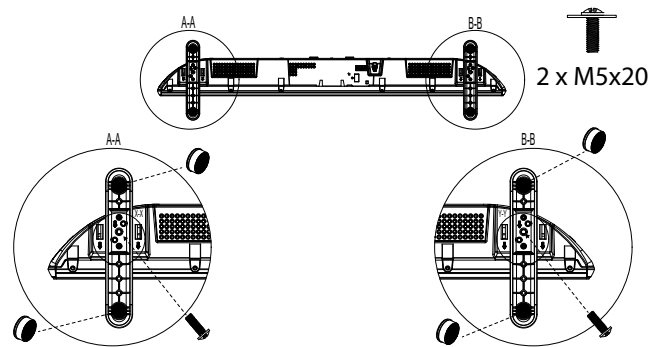

#### MD 29232:

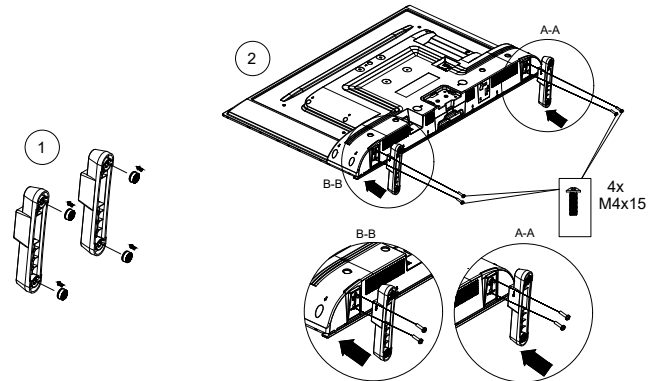

1. Gummipuffer anbringen
2. Schrauben M4x15 anbringen

#### MD 29233:

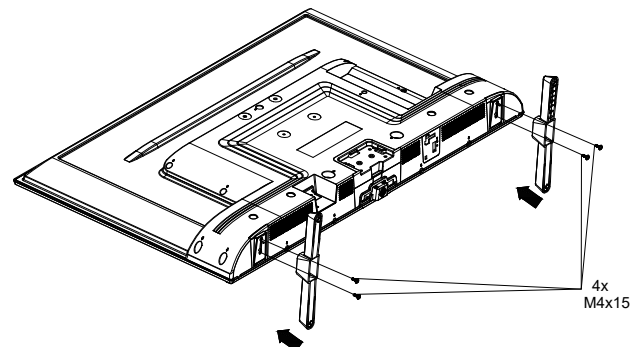

### 6.3. Batterien in die Fernbedienung einlegen

- ▶ Entfernen Sie die Batteriefachabdeckung auf der Rückseite der Fernbedienung.
- ▶ Legen Sie zwei Batterien vom Typ LR03 / AAA / 1,5V in das Batteriefach der Fernbedienung ein. Beachten Sie dabei die Polung der Batterien (im Batteriefachboden markiert).
- ▶ Schließen Sie das Batteriefach.

#### **! HINWEIS!**

#### **Beschädigungsgefahr!**

Die Fernbedienung könnte durch auslaufende Batterien beschädigt werden, wenn Sie sie längere Zeit nicht benutzen!

- Nehmen Sie die Batterien aus der Fernbedienung heraus, wenn das Gerät längere Zeit nicht benutzt wird.

### 6.4. Antenne anschließen

Ihr Smart-TV unterstützt unterschiedliche Antennensignale.

An den Anschluss mit der Bezeichnung **ANT.** können Sie folgende Bildsignale einspeisen:

- über Analog Kabel / eine Analoge Hausantenne,
- über eine DVB-T2/ DVB-T1 Antenne oder
- über einen DVB-C<sup>2</sup> Anschluss (digitaler Kabelanschluss)
- ▶ Stecken Sie ein Antennenkabel entweder von der Hausantenne / vom analogen Kabelanschluss, von der DVB-T Antenne oder vom DVB-C Anschluss in den Antennenanschluss am Smart-TV.

An den Anschluss mit der Bezeichnung **LNB** haben Sie zusätzlich noch die Möglichkeit eine digitale Satellitenanlage anzuschließen.

- ▶ Schrauben Sie den F-Stecker eines Koaxialantennenkabels an den Anschluss am Smart-TV fest.

### 6.5. Stromversorgung anschließen

- ▶ Schließen Sie das mitgelieferte Netzanschlusskabel an die Netzanschlussbuchse des Geräts an.
- ▶ Verbinden Sie den Netzstecker am Gerät mit einer gut erreichbaren Netzsteckdose 220 - 240 V ~ 50 Hz.

### 6.6. Smart-TV ein- und ausschalten

- ▶ Das Gerät befindet sich im Standby-Betrieb, sobald sie den Netzstecker mit der Netzsteckdose verbunden haben.
- ▶ Um das Gerät einzuschalten, drücken Sie
  - an der Fernbedienung: die Standby/Ein-Taste, eine Zifferntaste oder eine der **P** ▼ / ▲ Tasten;
  - am Gerät: der Multifunktionsschalter .
- ▶ Mit der Standby/Ein-Taste der Fernbedienung schalten Sie das Gerät wieder in den Standby-Modus. Das Gerät wird zwar ausgeschaltet, aber es wird weiterhin Strom verbraucht.



Bei fehlendem Eingangssignal schaltet das Gerät automatisch in den Standby-Modus. Auf dem Bildschirm wird bis dahin ein Countdown-Timer eingeblendet. Diese Funktion steht nicht bei allen Quellen zur Verfügung.

### 6.7. Sendersuche nach dem ersten Einschalten



Bei verschiedenen Menüpunkten kann bei Änderung der Einstellungen ein Hinweis auf einen erhöhten Energieverbrauch erscheinen.

Wenn Sie Ihr Gerät zum ersten Mal einschalten, werden Sie durch die Erstinstallation geführt. Sie können die Erstinstallation jederzeit über das Menü **EINSTELLUNGEN > INSTALLATION > ERSTE INSTALLATION** aufrufen und erneut durchführen.



- ▶ Mit den Tasten ▼ ▲ ◀ ▶ wählen Sie die Sprache und bestätigen Sie mit **OK**.
- ▶ Wenn Sie möchten, können Sie nun die Menü-Darstellung nach ihren Wünschen einstellen (**HOHER KONTRAST, VERGRÖßERUNG UND MINIKARTE**).
- ▶ Nachdem Sie die Auswahl der Sprache mit **OK** bestätigt haben, startet die Erstinstallation.

<sup>1</sup> Dieser Service muss in Ihrer Region verfügbar sein.



- ▶ Wählen Sie dann mit **▼ ▲ ◀ ▶** das gewünschte Land. Die Ländereinstellung hat Einfluss auf die Reihenfolge, in der die Programme gespeichert werden. Außerdem sind für die einzelnen Länder die übrigen Optionen voreingestellt.
- ▶ Drücken Sie anschließend auf **OK**, um fortzufahren.
- ▶ Daraufhin werden Sie aufgefordert, den MEDION Smart-TV Datenschutzbestimmungen zuzustimmen. Dies ist notwendig, wenn Sie beabsichtigen, die Netzwerk/Internet/HbbTV-Dienste in Anspruch zu nehmen. Lesen Sie die Datenschutzeinstellungen sorgfältig durch. Wählen Sie mit **▼ ▲ ◀ ▶** die einzelnen Punkte aus und bestätigen Sie sie ggf. mit **OK**. Wenn Sie bzgl. der Datenschutzerklärung und der Durchführung noch Fragen, Beschwerden oder Anmerkungen haben sollten, nehmen Sie unter [smarttvsecurity@vosshub.com](mailto:smarttvsecurity@vosshub.com) per E-Mail Kontakt auf.
- ▶ Anschließend bestätigen Sie mit **JA**. Wenn Sie **NEIN** wählen, können Sie diese Dienste nicht verwenden, ohne nachträglich den Bestimmungen zuzustimmen.
- ▶ Wählen Sie zum Schluss mit **▼ ▲** die Schaltfläche **WEITER** und drücken Sie **OK**, um zum nächsten Punkt zu gelangen.

### 6.7.1. Netzwerk/Internet-Einstellungen



#### NETZWERKTYP

Wählen Sie mit **◀ ▶** den Netzwerk-Typ **WLAN** oder **NETZWERKKABEL**. Nach der Auswahl von **WEITER** mit den Richtungstasten **▲ ▼** und Bestätigen mit der Taste **OK** erscheint eine Übersicht aller verfügbarer Netzwerke. Treffen Sie eine Auswahl und bestätigen Sie mit der Taste **OK**. Sollte für ein Netzwerk ein Passwort erforderlich sein, erscheint daraufhin eine virtuelle Tastatur, wo Sie dieses mit Hilfe den Richtungstasten **◀ ▶ ▲ ▼** und der Taste **OK** eingeben können. Nach Eingabe des Passworts wählen Sie auf der Tastatur **OK** und bestätigen Sie mit der Taste **OK**.

#### DRÜCKEN SIE WPS AUF IHREM WLAN ROUTER

(nur bei WLAN)

Diese Option ermöglicht eine WPS Schnellverbindung über ein kabelloses Netzwerk (WLAN). Halten Sie die WPS-Taste an Ihrem Router gedrückt und bestätigen mit der Taste **OK**. Daraufhin wird die WPS-Verbindung hergestellt.

#### INTERNET GESCHWINDIGKEIT TESTEN

Drücken Sie die Taste **OK**, um die Geschwindigkeit der Internetverbindung zu prüfen.

#### ERWEITERTE EINSTELLUNGEN

Drücken Sie die Taste **OK**, um weitere Optionen zur Netzwerk-Konfiguration aufzurufen

##### – IP KONFIGURATION

Wählen Sie hier die Einstellung **AUTOMATISCHE IP-ADRESSE** oder **MANUELLE IP-ADRESSE**. Haben Sie **MANUELLE IP-ADRESSE** angewählt, erscheinen drei weitere Zeilen, in denen Sie die Daten für **IP-ADRESSE**, **SUBNETZ MASKE** und **STANDARD GATEWAY** manuell mit Hilfe der Richtungstasten **◀ ▶** und der Zifferntasten eingeben können.

##### – IP KONFIGURATION

Wählen Sie hier zwischen **DYNAMISCHE DNS** oder **MANUELLE DNS**. Haben Sie **MANUELLE DNS** angewählt, erscheinen zwei weitere Zeilen, in denen Sie die Daten für **DNS-SERVER 1** und **DNS-SERVER 2** manuell mit Hilfe der Richtungstasten **◀ ▶** und der Zifferntasten eingeben können.



Eine bestehende Netzwerkverbindung kann durch Betätigen der **roten Taste** wieder getrennt werden.

#### NETZWERK-STANDBY-MODUS

Aktivieren/Deaktivieren der Wake-On-LAN/Wake-On-Wireless LAN-Funktion (WoL/WoWLAN). Diese ermöglicht das Einschalten des Smart-TVs über ein anderes Gerät. Beide Geräte müssen hierfür über LAN oder WLAN mit dem gleichen Netzwerk verbunden sein. Wählen Sie die Einstellung **EIN**, um die Funktion zu aktivieren. Das Gerät zur Fernsteuerung muss einmalig mit dem eingeschalteten TV-Gerät verbunden werden. Die Steuerung funktioniert daraufhin nur, wenn sich das TV-Gerät im Standby-Modus befindet.

- ▶ Beenden Sie die Netzwerkeinstellungen, indem Sie auf **OK** drücken.

## 6.7.2. Geräte



Hier können Sie Audiogeräte via Bluetooth und Eingabegeräte wie einer Maus oder Tastatur mit dem Gerät koppeln.

- ▶ **AUDIO LINK:** Verbinden von Audiogeräten via Bluetooth. Schalten Sie mit ◀ ▶ die Funktion ein oder aus.
- ▶ **EINGABEGERÄT:** Verbinden von Eingabegeräten via Bluetooth. Schalten Sie mit ◀ ▶ die Funktion ein oder aus.

## 6.7.3. Übertragungsart

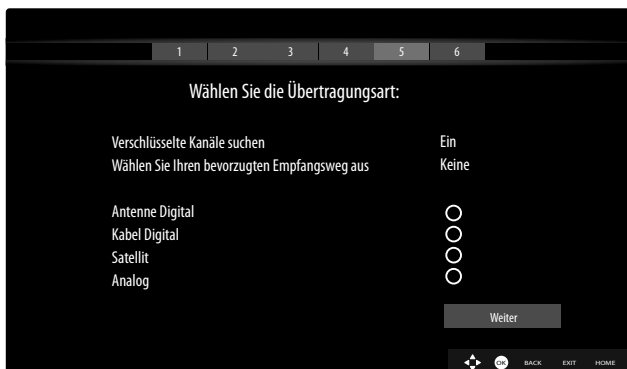

Bevor der Sendersuchlauf startet, wählen Sie folgende Optionen:

- ▶ **VERSCHLÜSSELTE KANÄLE SUCHEN:** Wählen Sie mit ◀ ▶, ob auch verschlüsselte Kanäle gesucht werden sollen.
- ▶ **WÄHLEN SIE IHREN BEVORZUGTEN EMPFANGSWEG AUS:** Wählen Sie mit ◀ ▶ die bevorzugt genutzte Empfangsart. Sollten Sie mehrere Empfangsarten nutzen, können Sie mit ▲ ▼ die unten stehenden Arten wählen und mit **OK** aktivieren.
- ▶ Wählen Sie mit ▲ ▼ **WEITER** aus und bestätigen mit **OK**.

## 6.7.4. Kabel Digital

Sollten Sie zuvor die Empfangsart **KABEL DIGITAL** aktiviert haben, können Sie nun noch Einstellungen zum Netzwerksuchlauf vornehmen. Wenn es notwendig sein sollte, können Sie hier das **NETZWERK**, die **FREQUENZ**, die **SENDER-NETZWERK ID** und die **SUCHINTERVALLE** entsprechend anpassen.

## 6.7.5. Satellit

Sollten Sie zuvor die Empfangsart **SATELLIT** aktiviert haben, können Sie nun noch Einstellungen zum Antennentyp vornehmen:

- ▶ Um den Antennentyp einzustellen, wählen Sie zwischen einem der nachstehenden Antennentypen:
  - **DIREKT:** Wenn Sie einen Einzelreceiver und eine Satellitenantenne haben, wählen Sie diesen Antennentyp. Drücken Sie die Taste **OK** und wählen Sie anschließend den gewünschten Satelliten aus (hier können Sie mit der Taste **OK** auch die Transponderliste aufrufen). Drücken Sie anschließend nochmals die Taste **OK**, um den Suchlauf zu starten. Entscheiden Sie anschließend, ob die Programmliste geladen werden soll oder nicht.
  - **EINKABELLÖSUNG:** Wenn Sie mehrere Receiver und ein Einkabelsystem haben, wählen Sie diesen Antennentyp. Drücken Sie die Taste **OK** und nehmen Sie alle notwendigen Einstellungen zu **SATELLITENPOSITION 1/2**, **BENUTZERBAND** und **BANDFREQUENZ** vor (hier können Sie mit der **blauen Taste** auch die Transponderliste aufrufen). Drücken Sie anschließend nochmals die Taste **OK**, um den Suchlauf zu starten. Entscheiden Sie anschließend, ob die Programmliste geladen werden soll oder nicht.
  - **DISEQC-SCHALTER:** Wenn Sie mehrere Satellitenantennen und einen DiSEqC-Schalter haben, wählen Sie diesen Antennentyp. Drücken Sie die Taste **OK** und aktivieren Sie die gewünschten **DISEQC-Schalter 1 - 4** (hier können Sie mit der Taste **OK** auch die entsprechenden Transponderlisten aufrufen). Drücken Sie anschließend nochmals die Taste **OK**, um den Suchlauf zu starten. Entscheiden Sie anschließend, ob die Programmliste geladen werden soll oder nicht.

Während des Suchlaufes wird der Fortschritt der Suche angezeigt. Außerdem wird die Anzahl der bereits gefundenen TV- und Radiosender angezeigt.

- ▶ Drücken Sie anschließend auf **OK**, um fortzufahren.
- ▶ Amazon Alexa (optional): Das Gerät kann über Amazon Alexa gesteuert werden. Lesen Sie hierfür die Beschreibung unter **EINSTELLUNGEN > SPRACHASSISTENT**.

Nach dem Ende der automatischen Programmspeicherung wird ein Fernsehprogramm wiedergegeben.



Die hier beschriebene Erstinstallation entspricht der Option **ERSTE INSTALLATION** im Menü **INSTALLATION**.

## 6.8. Verwendung der Multimedia-Anschlüsse

### ! HINWEIS!

#### Beschädigungsgefahr!

Fehlbedienung kann zu Beschädigung der verwendeten Geräte führen.

- Lesen Sie vor der Verkabelung und Inbetriebnahme unbedingt auch die Gebrauchsanleitungen der anzuschließenden Geräte. Achten Sie darauf, dass während der Verkabelung alle Geräte ausgeschaltet sind.

### ! HINWEIS!

#### Beschädigungsgefahr!

Wenn Stecker und Buchsen falsch zusammengeführt werden, kann es zu Beschädigungen an den Kontakten kommen.

- Achten Sie darauf, dass Stecker und entsprechende Buchsen genau zusammenpassen, um eine Beschädigung der Kontakte zu vermeiden. Durch die Anordnung der Kontakte passen manche Stecker nur in einer Position in die Buchse.

### 6.8.1. AV

Die AV-Übertragung (Composite) funktioniert über drei Cinch-Anschlüsse, wobei einer das Videosignal (gelb) und zwei das Stereo-Audiosignal (rot/weiß) übertragen. Verwenden Sie hierfür ein handelsübliches AV-Kabel.

- ▶ Verbinden Sie den AV-Ausgang des Wiedergabegerätes mit dem AV-Eingang des TV-Gerätes. Verwenden Sie, wenn notwendig, einen entsprechenden AV-Adapter.

### 6.8.2. HDMI

HDMI (High Definition Multimedia Interface) ist eine Schnittstelle für digitale Bild- und Tonübertragung. Sie ist die qualitativ beste Übertragungsart. Verwenden Sie hierfür handelsübliche HDMI-Kabel:

- ▶ Verbinden Sie die entsprechenden HDMI-Anschlüsse der verwendeten Geräte mit einem HDMI-Kabel.

### 6.8.3. HDMI ARC (Audio Return Channel)

Wenn Sie ein TV-Gerät als Signalempfänger UND Signalquelle (zur Übertragung des Tonsignals an einen Audio-Receiver) verwenden wollen, müssen Sie den HDMI2-Anschluss mit Audio-Rückführungskanal (ARC - Audio Return Channel) verwenden. Die HDMI-Verbindung zum TV-Gerät funktioniert dann in beide Richtungen. Es können von einem Videogerät Bild- und Tonsignale empfangen und zusätzlich das Tonsignal des TV-Geräts über den Audio Return Channel an den Audio Receiver gesendet werden.

- ▶ Verbinden Sie das Videogerät (z.B. BluRay-Player) über HDMI mit dem Audio Receiver.
- ▶ Verbinden Sie den Audio Receiver über HDMI/ARC mit dem TV-Gerät.
- ▶ Achten Sie darauf, dass die Lautsprechersteuerung des TV-Geräts auf den externen Verstärker geroutet ist.

### 6.8.4. HDMI CEC (Consumer Electronics Control)

CEC ist die Abkürzung für Consumer Electronics Control. Wenn Sie verschiedene Geräte über CEC-fähige HDMI-Anschlüsse miteinander verbinden, können Sie gewisse Funktionen des gesamten HDMI-Netzwerks mit einer Fernbedienung steuern (z.B. Standby- oder Record-Funktionen):

- ▶ Verbinden Sie alle Geräte über CEC-fähige HDMI-Anschlüsse mit HDMI-Kabeln. Die HDMI-Anschlüsse Ihres TV-Gerätes sind alle CEC-fähig.
- ▶ Achten Sie darauf, dass die CEC-Funktionen für alle Anschlüsse aktiviert sind und alle Geräte entsprechend eingebunden werden.

### 6.8.5. USB

Über einen USB-Anschluss können Sie Speichermedien wie USB-Sticks oder externe Festplatten anschließen und auslesen. Verwenden Sie hierfür ein passendes USB-Kabel. Falls ein entsprechendes USB-Kabel im Lieferumfang enthalten ist, verwenden Sie bitte dieses (z.B. bei Festplatten). Achten Sie immer auf die Stromaufnahme der verwendeten USB-Speichermedien und verwenden Sie entsprechend passende USB-Anschlüsse.

- ▶ Verbinden Sie die entsprechenden USB-Anschlüsse der Geräte mit einem passenden USB-Kabel. Verwenden Sie nach Möglichkeit kein USB-Verlängerungskabel, da es hier, abhängig von der Spannung, zu Problemen führen könnte.

### 6.8.6. SPDIF

SPDIF (Sony-/Phillips Digital Interface) ist eine Schnittstelle zur Übertragung von digitalen Stereo- oder Mehrkanal-Audiosignalen zwischen verschiedenen Geräten. Für gewöhnlich wird das digitale Audiosignal über einen koaxialen (Cinch) oder einen optischen Anschluss ausgegeben.

- ▶ Verbinden Sie die SPDIF-Anschlüsse der verwendeten Geräte mit einem entsprechenden SPDIF-Kabel.

### 6.8.7. LAN

Sie haben die Möglichkeit, das TV-Gerät über den LAN-Anschluss mit dem Internet zu verbinden und somit Online-Inhalte (z.B. Streaming-Dienste) über das Gerät in Anspruch zu nehmen.

- ▶ Verbinden Sie den LAN-Anschluss des TV-Gerätes unter Verwendung eines Netzkabels (Ethernet-Kabel) mit Ihrem Netzwerk bzw. Router.
- ▶ Nehmen Sie alle notwendigen Netzwerkeinstellung an den Geräten vor.

### 6.8.8. Kopfhörerausgang (Headphones Out)

Der Kopfhöreranschluss dient zum Anschluss eines Kopfhörers mit Stereo-Miniklinkenanschluss.

- ▶ Verbinden Sie den Kopfhörer mit der Stereo-Miniklinkenbuchse des Geräts.
- ▶ Im Tonmenü können Sie die Lautstärke des Kopfhörersignals einstellen. Schalten Sie gegebenenfalls die Lautsprecher des TV-Gerätes stumm.

#### **WARNUNG!**

### Gefahr von Hörschäden!

Um eine mögliche Schädigung des Hörsinns zu verhindern, vermeiden Sie das Hören bei großer Lautstärke über lange Zeiträume.

- Stellen Sie die Lautstärke vor der Wiedergabe auf den niedrigsten Wert ein.
- Starten Sie die Wiedergabe und erhöhen Sie die Lautstärke auf den Pegel, der für Sie angenehm ist.

## 7. Bedienung

### 7.1. Programmauswahl

Um ein Programm auszuwählen, drücken Sie entweder eine der Tasten **P**  $\blacktriangledown$  /  $\blacktriangle$  an der Fernbedienung, verwenden Sie den Multifunktionsschalter  $\text{⏻}$  / **MODE** am Gerät oder wählen Sie das Programm über eine Zifferntaste direkt an.

Für eine zwei- oder dreistellige Nummer drücken Sie die Zifferntasten in entsprechender Reihenfolge.

- ▶ Durch Drücken der Taste **OK** auf der Fernbedienung können Sie die Programmliste aufrufen, mit den Tasten  $\blacktriangle$  und  $\blacktriangledown$  das Programm auswählen und mit **OK** aufrufen.

### 7.2. Toneinstellungen

- ▶ Mit den Lautstärketasten **V-/+** an der Fernbedienung oder im Lautstärkemode des Multifunktionsschalters  $\text{⏻}$  / **MODE** am Gerät erhöhen oder verringern Sie die Lautstärke.
- ▶ Um den Ton ganz aus- und wieder einzustellen, drücken Sie die Taste  $\text{⏻}$  Stummschaltung.
- ▶ Mit Betätigen der Taste **LANG.** öffnet sich das Fenster **AKTUELLE SPRACHE**.

### 7.3. Bildeinstellungen

- ▶ Abhängig von der Sendung werden Bilder im Format 4:3 oder 16:9 übertragen. Sobald Sie das Menü **BILD** mit den Tasten  $\blacktriangleleft$   $\blacktriangleright$  anwählen, erscheinen darüber drei Direkt-Links. Hier können Sie auf direktem Weg in die Bildformateinstellungen gelangen und das Bildformat anpassen:

**AUTO:** Das wiedergegebene Format wird automatisch auf das Eingangssignal eingestellt.

**VOLLBILD:** (nur im Modus HDMI und bei HDTV Sendungen bei Kabel- und Satellitenempfang): Pixelgenaue Darstellung des Bildes (1:1).

**16:9:** Zur unverzerrten Darstellung eines Bildes im 16:9-Format

**UNTERTITEL:** Mit dieser Funktion wird ein breites Bild (Bildseitenformat von 16:9) mit Untertiteln auf volle Bildschirmgröße gezoomt.

**14:9:** Diese Option stellt das 14:9-Bildformat ein.

**14:9 ZOOM:** Mit dieser Funktion wird ein breites Bild (Bildseitenformat von 14:9) bis zu den oberen und unteren Grenzen des Bildschirms gezoomt.

**4:3:** Wird dazu verwendet, ein normales Bild (Bildseitenverhältnis von 4:3) zu betrachten, da dies sein ursprüngliches Format ist.

**KINO:** Mit dieser Funktion wird ein breites Bild (Bildseitenformat von 16:9) auf volle Bildschirmgröße gezoomt.

Diese Einstellung der Bildformate können Sie auch im Menü **EINSTELLUNGEN > BILD > ERWEITERTE EINSTELLUNGEN > BILDFORMAT** ändern.



Bitte beachten Sie, dass je nach eingestellter Bildquelle nicht alle Bildformate zur Verfügung stehen.



## 7.4. Infos anzeigen lassen

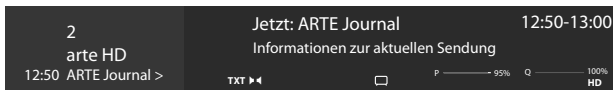

- ▶ Drücken Sie die Taste **INFO**, um sich Informationen zum aktuellen Programm anzuzeigen. Auch bei Verwendung der verschiedenen Signaleingänge wird die Infoleiste angezeigt.
- ▶ Dieselben Informationen erhalten Sie beim Umschalten auf ein anderes Programm.
- ▶ Wenn Sie zweimal die Taste **INFO** drücken (oder einmal die Taste **INFO** und einmal die Taste **▶**), wird eine Beschreibung der laufenden TV-Sendung eingeblendet (sofern verfügbar). Diese scrollt automatisch durch den Text. Wenn die Information zu schnell umgeschaltet wird, kann man mit den Pfeiltasten **▲** und **▼** selbst im Text nach oben und unten scrollen.

## 7.5. Favoritenlisten öffnen

Im Menü **KANÄLE** können Sie einzelne Programme in bis zu vier Favoritenlisten aufnehmen.

- ▶ Drücken Sie die Taste **🏠 (MENU)** und wählen Sie mit den Tasten **◀ ▶ ▲ ▼** das Menü **STARTSEITE > KANÄLE** und drücken Sie die Taste **OK**. Daraufhin öffnet sich die Kanalliste. Alternativ können Sie bei laufendem Betrieb die Taste **OK** drücken (die Kanalliste öffnet sich).
- ▶ Wählen Sie anschließend oberhalb der Auflistung mit den Tasten **◀ ▶** die Option **BEARBEITEN** und wählen Sie mit den Tasten **▲ ▼** einen Sender aus, der in die Favoritenliste aufgenommen werden soll, und drücken Sie **OK**. Daraufhin öffnet sich ein Menü. Wählen Sie hier mit den Tasten **▲ ▼** die Option **MARKIEREN/ MARK. AUFHEBEN**. Hinter dem Sender erscheint daraufhin ein Haken. Um weitere Sender in die Liste aufzunehmen, wählen Sie diese mit den Tasten **▲ ▼** aus und drücken Sie **OK**. Um dann ins Menü **BEARBEITEN** zu gelangen, drücken Sie die Taste **BACK**.
- ▶ Wählen Sie mit den Tasten **▲ ▼** die Option **HINZUFÜGEN/ENTFERNEN** und drücken Sie **OK**.
- ▶ Anschließend werden vier mögliche Favoritenlisten angezeigt (**LISTE 1-4**). Hier können Sie nun die markierten Programme den gewünschten Favoritenlisten (**LISTE 1 - 4**) zuordnen. Wählen Sie hierfür bei der entsprechenden Liste den Eintrag **EIN** und drücken Sie anschließend die Taste **OK**.
- ▶ Mit **OK** oder **EXIT** können Sie nun die Kanalliste verlassen.
- ▶ Um eine Favoritenliste aufzurufen, öffnen Sie nochmals die Kanalliste wie oben beschrieben und wählen Sie anschließend die Option **FILTER** mit den Tasten **◀ ▶**. Wählen Sie dann unter **FAVORITEN** die gewünschte Favoritenliste (**LISTE 1 - 4**) aus. Bei Öffnen der **KANALLISTE** mit der Taste **OK** werden anschließend nur noch die Sender der entsprechenden Favoritenliste angezeigt, zwischen denen Sie umschalten können.



Wenn Sie im Menü unter **TV** mit der Taste **▶** die Option **KANÄLE** anwählen, erscheint darüber der Direkt-Link **FAVORITEN**. Hier können Sie auf direktem Weg bestehende Favoritenlisten aufrufen.

## 7.6. Quelle wählen



Bitte beachten Sie, dass die Quelle (das angeschlossene Gerät) beim Durchschalten mit der Taste **📺 (SOURCE)** oder im Menü **TV** nur dann erkannt wird, wenn diese Quelle im Menü **EINSTELLUNGEN > EINSTELLUNGEN > QUELLEN** oder im Menü **QUELLEN > QUELLEN-EINSTELLUNGEN** aktiviert ist.

- ▶ Mit der Taste **📺 (SOURCE)** wählen Sie die Eingänge der angeschlossenen Geräte. Bei geöffneter **SIGNALQUELLENLISTE** können Sie durch Drücken der entsprechenden Ziffer die gewünschte Quelle direkt anwählen.

<b>TV</b>	TV-Betrieb (es werden Antennen-, Satelliten- und Kabelsignale wiedergegeben)
<b>SIDE AV</b>	Audio-/Video-Eingang (AV)
<b>HDMI1</b>	HDMI-Eingang 1
<b>HDMI2</b>	HDMI-Eingang 2 (HDMI 2 kann für ARC genutzt werden)
<b>WIRELESS DISPLAY</b>	Wiedergabe von Inhalten eines anderen Zuspieldgeräts
<b>USB</b>	USB-Speichermedium (optional) (der Name kann ggf. abweichen)
<b>AUDIO-VIDEO-SHARING</b>	Netzwerkdienst zum Datenaustausch zwischen Geräten (optional)
	▶ Über die Richtungstasten <b>▼ ▲</b> gehen Sie alternativ zur gewünschten Quelle.
	▶ Bestätigen Sie Ihre Wahl mit der Taste <b>OK</b> .



Bei aktivierter CEC Funktion könnten ggf. die HDMI Quellen vom Zuspieldgerät umbenannt werden. Die Fernbedienung des TV-Geräts steuert die angeschlossenen Geräte. Wenn man für einige Sekunden die Taste **0** auf der Fernbedienung drückt, steuert diese wieder den Fernseher.



Die Quellenauswahl kann auch mit dem Multifunktions-  
schalter  am Gerät vorgenommen werden. Drücken Sie  
dafür mehrfach kurz auf den Schalter bis Sie ins Quellen-  
auswahlmenü gelangen. Wählen Sie anschließend durch  
Kippen nach oben (+) bzw. unten (-) die gewünschte  
Quelle. Zusätzlich können Sie im Menü **QUELLEN >**  
**QUELLENEINSTELLUNGEN** alle aktivierten Quel-  
len aufrufen.

## 7.7. Wireless Display

Über Wireless Display haben Sie die Möglichkeit, Inhalte  
eines Zuspieldgerätes (z. B. Tablet PC, Smartphone, etc)  
über den Fernseher anzuzeigen. Auf dem Zuspieldgerät  
muss hierfür mindestens Android Version 4.2 installiert  
sein. Die Funktion **WIRELESS DISPLAY** steht nur für  
Android-Geräte zur Verfügung.

Wählen Sie als Quelle **WIRELESS DISPLAY**. Es erscheint  
der Startbildschirm „Wireless Display - Bereit zur Verbin-  
dung“.

Am Zuspielder muss nun die Einstellung für die Bildschirm-  
spiegelung aktiviert werden. Der Zuspielder erkennt nun  
die verfügbaren TV Geräte, mit denen eine Verbindung  
hergestellt werden kann.

Nach Auswahl des Fernsehers wird eine Verbindung auf-  
gebaut. Anzeige „Verbindung mit Wireless Display erfolgt“  
erscheint. Dann wird die Bildschirmspiegelung des Zu-  
spieldgerätes am TV angezeigt.



Wireless Display kann nur genutzt werden, wenn das mobile  
Gerät diese Funktion unterstützt.

Die Scan- und Verbindungsprozesse unterscheiden sich  
je nach den von Ihnen verwendeten Programmen. Lesen  
Sie dazu gegebenenfalls die Bedienungsanleitung des  
Zuspielders. Androidbasierte mobile Geräte sollten die  
Software-Version V4.2 und höher haben.



Aufgrund der Vielzahl verschiedener Geräte und Software-  
Versionen kann eine einwandfreie Funktion nicht garan-  
tiert werden.

## 8. Videotext

Videotext ist ein kostenloser Service, der von den meisten  
Fernsehstationen ausgestrahlt wird und aktuelle Informa-  
tionen bezüglich Nachrichten, Wetter, Fernsehprogram-  
men, Aktienkursen, Untertiteln und anderen Themen  
bietet. Ihr TV-Gerät bietet viele nützliche Funktionen für  
die Bedienung des Videotextes sowie Multipage-Text, Un-  
terseitenspeicherung oder schnelle Navigation.

## 8.1. Die Bedienung des Videotexts

Zur Bedienung des Videotexts verfügt Ihre Fernbedienung  
über spezielle Videotext-Tasten.



- ▶ Wählen Sie ein Fernsehprogramm, das Videotext aus-  
strahlt.
- ▶ Drücken Sie die Taste **TXT** einmal, um die Basis-/In-  
dexseite des Videotexts anzuzeigen.
- ▶ Beim zweiten Drücken von **TXT** wird der Text transpa-  
rent vor das Fernsehbild gestellt.
- ▶ Beim dritten Drücken der Taste **TXT** wechselt das Ge-  
rät wieder in den TV-Modus.

### 8.1.1. Videotextseiten auswählen

#### 8.1.2. Zifferntasten

- ▶ Geben Sie die gewünschte Videotextseite als dreistelli-  
ge Nummer direkt mit den Zifferntasten ein.
- ▶ Die gewählte Seitenzahl wird in der linken oberen Ecke  
des Bildschirms angezeigt. Der Videotextzähler sucht  
solange, bis die gewählte Seitennummer gefunden ist.



#### 8.1.3. Seiten durchblättern

- ▶ Mit den Programmwahltasten oder den Richtungstas-  
ten  und  blättern Sie vor und zurück durch die  
Videotextseiten.

#### 8.1.4. Farbtasten

- ▶ Wenn am unteren Bildrand farbige Texteinträge einge-  
blendet sind, können Sie diese Inhalte durch Drücken  
der entsprechenden Farbtasten ROT, GRÜN, GELB und  
BLAU direkt anwählen.

#### 8.1.5. Unterseiten





Manche Videotextseiten beinhalten Unterseiten. Am unte-  
ren Bildrand wird z. B. **1/3** angezeigt. Die Unterseiten wer-  
den im Abstand von ca. einer halben Minute nacheinan-  
der eingeblendet. Sie können die Unterseiten auch selbst  
aufrufen, indem Sie die Taste   drücken.

#### 8.1.6. INDEX

- ▶ Mit der Taste **BACK** wählen Sie die Indexseite aus, die  
eine Liste des Videotextinhalts enthält.







## 9. Über das On-Screen-Display-Menü (OSD-Menü)

### 9.1. Im Menü navigieren

- ▶ Drücken Sie die Menü-Taste  (**MENU**), um das OSD zu aktivieren.
- ▶ Mit den Richtungstasten   wählen Sie die Hauptmenüs aus.
- ▶ Mit den Richtungstasten   wählen Sie die Untermenüs der Hauptmenüs.



Bei einigen Untermenüs öffnen sich hierbei automatisch Direkt-Links, worüber Sie die Möglichkeit haben, schnell auf gängige Optionen zuzugreifen und Einstellungen vorzunehmen.

- ▶ Drücken Sie die Taste **OK**, um die gewählte Option des Untermenüs aufzurufen.
- ▶ Mit den Richtungstasten   wählen Sie die Optionen aus einem Menü.
- ▶ Mit der Taste **BACK** kommen Sie jeweils einen Menüschritt und ins Hauptmenü zurück.
- ▶ Mit den Richtungstasten     stellen Sie einen gewünschten Wert ein oder treffen eine andere Auswahl.
- ▶ Mit der Taste **EXIT** oder  (**MENU**) schließen Sie das Menü.

Bitte beachten Sie, dass sich je nach Voreinstellung das Menü automatisch schließt, wenn für eine bestimmte Zeit keine Taste bedient wurde.

Folgende Hauptmenüs können Sie wählen:

- Menü **STARTSEITE**
- Menü **QUELLEN**
- Menü **SUCHE**
- Menü **EINSTELLUNGEN**
- Menü **TV**



Aufgrund möglicher technischer Änderungen können die hier beschriebenen Menüs von denen auf Ihrem Bildschirm abweichen.

Je nachdem, welche Quelle Sie gewählt haben, sind nicht alle Menüs verfügbar.

## 10. Menüsystem im Detail

### 10.1. Menü Startseite



Die Startseite bietet die Möglichkeit, die von Ihnen bevorzugten Menüoptionen und Anwendungen zu sammeln, um einen schnellen Zugriff zu ermöglichen. Um der Startseite zusätzliche Optionen zuzufügen, gehen Sie wie folgt vor:

- ▶ Wählen Sie die gewünschte Menüoption/Anwendung im OSD-Menü aus
- ▶ Drücken Sie die Taste . Unterhalb erscheint der Eintrag **ZUR STARTSEITE HINZUFÜGEN**.
- ▶ Bestätigen Sie nun mit der Taste **OK**. Die entsprechende Menüoption/Anwendung erscheint nun im Menü **STARTSEITE**.

Um Menüoptionen/Anwendungen von der **STARTSEITE** zu löschen, gehen Sie wie folgt vor:

- ▶ Wählen Sie die gewünschte Menüoption/Anwendung auf der **STARTSEITE** an.
- ▶ Drücken Sie die Taste . Unterhalb erscheinen die Einträge **LÖSCHEN** und **BEWEGEN**.
- ▶ Wählen Sie die Option **LÖSCHEN** und bestätigen Sie nun mit der Taste **OK**. Die entsprechende Menüoption/Anwendung wird daraufhin von der **STARTSEITE** gelöscht.

Um die Anordnung der Menüoptionen/Anwendungen zu verändern, gehen Sie wie folgt vor:

- ▶ Wählen Sie die gewünschte Menüoption/Anwendung auf der **STARTSEITE** an.
- ▶ Drücken Sie die Taste . Unterhalb erscheinen die Einträge **LÖSCHEN** und **BEWEGEN**.
- ▶ Wählen Sie die Option **BEWEGEN** und bestätigen Sie nun mit der Taste **OK**.
- ▶ Mit den Tasten   können Sie die Menüoption/Anwendung nach links und rechts verschieben.
- ▶ Bestätigen Sie anschließend mit der Taste **OK**.

Folgende Menüoptionen/Anwendungen sind auf der **STARTSEITE** voreingestellt:

## 10.1.1. Menü Medienportal

### MEDION

Im Medienportal haben Sie Zugriff auf News, Spiele, Shopping u. v. m. durch vorinstallierte Applikationen. Mit den Richtungstasten ◀ ▶ ▲ und ▼ blättern Sie durch die verschiedenen Apps und bestätigen Ihre Auswahl durch Drücken der Taste **OK**. Für diese Funktion ist ein Internetanschluss vorausgesetzt. Das Medienportal verbirgt sich hinter dem Button MEDION, kann aber auch über die Taste **MEDION** direkt aufgerufen werden. Beim ersten Verwenden müssen Sie die Lizenzbedingungen akzeptieren. Wählen Sie anschließend die gewünschte Sprache aus.



Bestätigen Sie Ihre Auswahl durch Drücken der Taste **OK**. Im Anschluss erscheint die Startseite des Medienportal, wo eine Vorauswahl von bestimmten Apps angezeigt wird. Folgende Optionen sind hier wählbar:



Die Startansicht des Medienportals erscheint nur bei der ersten Nutzung oder nach Zurücksetzen des Medienportals über die **gelbe Taste EINSTELLUNGEN**.

- ▶ Wenn Sie die Taste **MEDION** auf Ihrer Fernbedienung drücken, gelangen Sie direkt ins Medienportal.
- ▶ Mit der Taste **MEDION** (oder mit der Taste **BACK**) können Sie jederzeit aus der aktuell gewählten App zurück auf die Startseite wechseln. Mit der Taste **EXIT** verlassen Sie das Medienportal und wechseln in den normalen TV-Betrieb.



An die USB-Anschlüsse des TV-Gerätes kann eine Maus und eine Tastatur angeschlossen werden. Mit Hilfe dieser Eingabegeräte ist eine deutlich einfachere Bedienung des Internetbrowsers möglich. Die Funktionalität aller angeschlossenen Geräte kann nicht garantiert werden.

#### – INTERNET

Die Open Browser-Funktion ist eine App im Medien Portal und ermöglicht Ihnen den Zugang zum Internet. Nach dem Aufrufen werden vordefinierte Web-Seiten und deren Logos angezeigt, die Sie direkt anwählen können. Über die Tastaturfunktion können Sie URL-Adressen direkt eingeben oder bei aktivierter Such-Funktion Web-Seiten über Suchbegriffe ansteuern. Mit den Pfeiltasten ◀ ▶ der Fernbedienung navigieren Sie durch die Optionen und mit **OK** bestätigen Sie die Auswahl.



Beachten Sie bitte, dass Internet-Seiten mit Flash-Inhalten vom Open Browser nicht unterstützt werden. Zudem können keine Downloads vorgenommen werden.

#### – ZUM STARTBILDSCHIRM HINZUFÜGEN (My Apps) (optional)

Betätigen Sie die **grüne Taste**, um die aktuell angewählte App dem Startbildschirm hinzuzufügen.

#### – EINSTELLUNGEN

Hier können Sie bestimmen, aus welchen Sprachbereichen die Apps ausgewählt werden. Zusätzlich können Sie das Portal zurücksetzen, so dass die Startseite des Portals wieder im Auslieferungszustand angezeigt wird.

#### – YOUTUBE

YouTube-Direkt-Link. Alternativ gelangt man über die Taste ☆<sup>1</sup> direkt dorthin (vorprogrammiert).

#### – AMAZON PRIME VIDEO

Amazon Prime Video-Direkt-Link. Alternativ gelangt man über die Taste **PRIME VIDEO** direkt dorthin (vorprogrammiert).

#### – NETFLIX

Die Netflix App ermöglicht das Streamen zahlreicher Filme und Serien direkt über das Internet. Hierbei handelt es sich um einen kostenpflichtigen Dienst, bei dem Sie sich bei der ersten Verwendung anmelden müssen.

Durch Drücken der Taste **NETFLIX** auf der Fernbedienung können Sie ebenfalls Netflix öffnen.

#### – DISNEY+

Disney+-Direkt-Link.



Netflix, Disney+ und Amazon Prime Video sind Abonnement-Dienste, die ihren Mitgliedern ermöglicht, diverse Inhalte wie z. B. Filme und Serien über internetfähige Fernseher, Computer und andere Geräte („kompatible Geräte“) zu streamen. Es gelten die entsprechenden Nutzungsbedingungen der jeweiligen Anbieter.

## 10.1.2. Menü Kanäle

Die Programmliste ist der Ort, an dem Sie Ihre Kanäle verwalten. Das Menü **KANÄLE** lässt sich auch auf anderem Weg öffnen, indem Sie bei laufendem Betrieb die Taste **OK** drücken.

Kanäle		
Ansehen	Bearbeiten	Filter
	1. Das Erste HD	HD
	2. ZDF HD	HD
	3. RTL Televisi	HD
	4. SAT.1	HD
	5. kabel eins	HD
	6. ProSieben	HD
	7. RTL2	HD
	8. VOX	HD
	9. SUPER RTL	HD
	10. SPORT1	HD

Sobald Sie die Kanalliste aufrufen, befinden Sie sich in der Rubrik **ANSEHEN**. Mit den Tasten ◀ ▶ können Sie zu den weiteren Optionen **BEARBEITEN** und **FILTER** wechseln.

### ANSEHEN

Mit den Tasten ▲ ▼ können Sie Kanäle aus der Liste anwählen und mit der Taste **OK** aufrufen. Um in 10er-Schritten eine Seite nach oben oder unten zu blättern, können Sie die Taste **P+** oder die Taste **P-** benutzen.

### BEARBEITEN

Um Kanäle zur Bearbeitung zu markieren, wählen Sie mit den Tasten ▲ ▼ einen Sender aus und drücken Sie **OK**. Daraufhin öffnet sich ein Menü. Wählen Sie hier mit den Tasten ▲ ▼ die Option **MARKIEREN/MARK. AUFHEBEN**. Hinter dem Sender erscheint daraufhin ein Haken. Um weitere Sender in die Liste aufzunehmen, wählen Sie diese mit den Tasten ▲ ▼ aus und drücken Sie **OK**.

Die mit einem Haken markierten Kanäle können mit den folgenden Optionen bearbeitet werden. Sollten Sie keine Kanäle markiert haben, bezieht sich die Bearbeitung auf den aktuell angewählten Kanal. Wenn Sie die Taste **BACK** drücken, erscheinen folgende Optionen:

#### – ZUR STARTSEITE HINZUFÜGEN

Drücken Sie die Taste **OK**, um die gewählten Kanäle dem Menu **STARTSEITE** hinzuzufügen. Die Kanäle werden anschließend dort aufgeführt und können direkt angewählt werden.

#### – VERSCHIEBEN

Mit dieser Funktion können Sie dem aktuell angewählten Programm (bzw. allen markierten Programmen) einen anderen Programmplatz in der Programmliste zuordnen. Drücken Sie die Taste **OK** und geben Sie anschließend mit den **Zifferntasten** den neuen Programmplatz ein. Drücken Sie nochmals die Taste **OK** und bestätigen Sie die anschließende Sicherheitsabfrage mit **JA**. Dem Programm wird daraufhin der gewünschte Programmplatz zugeordnet und alle anderen Programme werden entsprechend verschoben.

#### – LÖSCHEN

Mit dieser Funktion können Sie das aktuell angewählte Programm (bzw. alle markierten Programme) löschen. Drücken Sie die Taste **OK** und bestätigen Sie die anschließende Sicherheitsabfrage mit **JA**. Das Programm wird daraufhin dauerhaft gelöscht. Wählen Sie **NEIN**, wenn Sie den Vorgang abbrechen wollen.

#### – UMBENENNEN

Mit dieser Funktion können Sie das aktuell angewählte Programm umbenennen. Drücken Sie die Taste **OK** und wählen Sie mit den Tasten ◀ ▶ ▲ ▼ das gewünschte Zeichen. Wenn Sie anschließend die Taste **OK** drücken, wird der neue Name direkt übernommen.

#### – SPERREN/FREIGEBEN

Mit dieser Funktion können Sie das aktuell angewählte Programm (bzw. alle markierten Programme) sperren bzw. entsperren. Durch die Sperre können Sie den Zugriff auf bestimmte Programme durch ein Kennwort schützen. Drücken Sie die Taste **OK** und geben Sie anschließend das geforderte Passwort ein (bei Auslieferung: **0000**). Hinter dem Programmnamen erscheint anschließend ein Schlosssymbol. Um das Programm zu entsperren, gehen Sie bitte genauso vor.



Um ein Programm zu sperren, müssen Sie das Passwort kennen (Passwort bei Auslieferung: **0000**, im Menü **EINSTELLUNGEN > KINDERSICHERUNG** kann es geändert werden).

#### – HINZUFÜGEN/ENTFERNEN

Sie haben die Möglichkeit, vier Favoritenlisten zu erstellen, die Sie anschließend aufrufen können. Wenn Sie die Taste **OK** drücken, können Sie das aktuell angewählte Programm (bzw. alle markierten Programme) einer oder mehreren Favoritenlisten hinzufügen. Wählen Sie hierfür bei der gewünschten Liste den Eintrag **EIN** und drücken Sie die Taste **OK** (oder **EXIT**). Um ein Programm aus einer Favoritenliste zu entfernen, wählen Sie entsprechend den Eintrag **AUS**. Ist ein Programm den Favoriten zugeordnet, wird hinter dem Programmnamen ein entsprechendes Symbol angezeigt. Lesen Sie hierzu auch Kapitel „Favoritenlisten öffnen“.

#### – MARKIEREN/MARK. AUFHEBEN

Mit dieser Option können Sie das aktuell angewählte Programm markieren. Am entsprechenden Programmnamen erscheint daraufhin ein Haken. Sollte das aktuelle Programm zuvor schon markiert worden sein, wird mit dieser Option die Markierung aufgehoben.

#### – ALLES MARK./AUFHEBEN

Mit dieser Taste können sie alle Programme markieren. Hinter allen Programmnamen erscheint daraufhin ein Häkchen. Auf dem gleichen Wege können Sie die Markierung aller Kanäle wieder aufheben.

## FILTER

Hier finden Sie Filterfunktionen, mit denen Sie die Darstellung der Programmliste anpassen können:

- **KANALTYP**  
Es werden nur die Programme der gewählten Empfangsart angezeigt.
- **TV/RADIO**  
Wählen Sie hier, ob nur TV-, nur Radio, nur Text- oder alle Programme in der Liste angezeigt werden sollen.
- **KOSTENLOS/BEZAHLEN**  
Wählen Sie hier, ob nur die freien, nur die verschlüsselten oder alle Programme in der Liste angezeigt werden sollen.
- **A - Z**  
Hier können Sie jeden Buchstaben des Alphabets einzeln anwählen, woraufhin nur die Programme mit dem entsprechenden Anfangsbuchstaben in der Programmliste angezeigt werden.
- **SORTIEREN**  
Wählen Sie die Art der Sortierung (**ALPHABETISCH** oder **NUMERISCH**).
- **HD/SD**  
Wählen Sie ob nur HD, SD oder alle Programme angezeigt werden.
- **FAVORITEN**  
Wählen Sie, ob eine der vier möglichen Favoritenlisten angezeigt werden soll.
- **PROFIL-OPTIONEN**  
Hier können Einstellungen für Pay-TV vorgenommen werden (wird jedoch von den Pay-TV-Anbietern zur Zeit nicht genutzt).
- **SATELLITENLISTE**  
(nur bei der Empfangsart Satellit)  
Wenn Sie die Programme einzelner Satelliten in der Programmliste aufrufen wollen, können Sie hier den gewünschten Satelliten auswählen. Nach Betätigen der Taste **OK** werden in der Programmliste die Programme des ausgesuchten Satelliten angezeigt.



Auch nach Schließen der Programmliste und erneutem Öffnen mit der Taste **OK** werden weiterhin die zuvor gefilterten Ergebnisse angezeigt. Um wieder die vollständige Programmliste anzuzeigen, müssen Sie die entsprechenden Filter wieder zurücksetzen. Wenn Sie die Programmliste jedoch bei laufendem Betrieb über die Taste **OK** aufrufen und hier die Option **FILTER** verwenden, so gleicht diese Option eher einer Suchfunktion. Das bedeutet, dass nach dem Schließen der Programmliste und erneutem Öffnen mit der Taste **OK** wieder die komplette Programmliste angezeigt wird. Die zuvor gefilterten Ergebnisse werden nicht beibehalten.

### - ZURÜCKSETZEN

Drücken Sie die Taste **OK**, um die Filtereinstellungen wieder zurückzusetzen.

## 10.1.3. Menü Programmführer (EPG - Elektronischer Program Guide)

Mit der Taste **EPG** können Sie direkt den Programmführer öffnen.

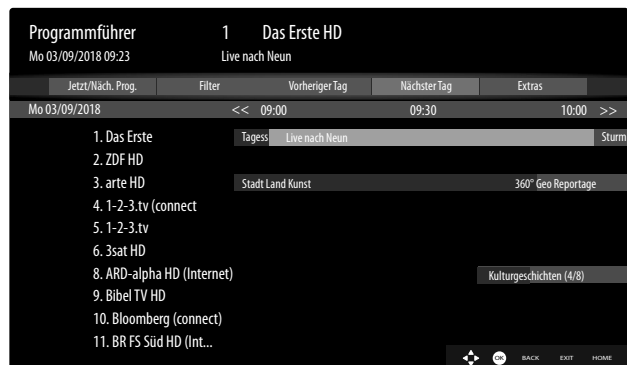

In der Tabelle sehen Sie die aktuelle sowie die nächste Sendung für die verfügbaren Sender.

- ▶ Wählen Sie mit **▲ ▼** ein Programm und blättern Sie mit **◀ ▶** durch das Programm.



Die angezeigten Programminformationen werden von den Sendeanstalten erstellt. Falls keine Programminformation dargestellt wird, ist dies kein Fehler Ihres Smart-TV's.

### Die folgende Auflistung zeigt die Optionen für den **PROGRAMMFÜHRER** **JETZT/NÄCH. PROG.**

Wählen Sie die **JETZT/NÄCH.PROG.**-Ansicht. Hier wird nur die aktuelle und die darauf folgende Sendung aller Programme angezeigt. Mit der Option **FILTER** können Sie die Anzeige nach bestimmten Kriterien eingrenzen und über die Option **ZEITLEISTE-PROGRAMMFÜHRER** gelangen Sie zurück in die ursprüngliche Anzeige.

### **FILTER**

Wenn Sie nach einer speziellen Sendung suchen, können Sie hierüber einen Filter setzen, der die Auswahl eingrenzt.

### **VORHERIGER TAG**

Das Programm des vorherigen Tages wird aufgerufen. Dies ist nur bis zum aktuellen Tag möglich. Das Programm der Vergangenheit wird nicht angezeigt.

### **NÄCHSTER TAG**

Das Programm des nächsten Tages wird aufgerufen.

### **EXTRAS**

Hier finden Sie folgende Optionen:

#### - **SPARTE WÄHLEN**

Hiermit wählen Sie das Genre einer Sendung. Diese Funktion muss vom entsprechenden Sender unterstützt werden. Im Programmführer werden daraufhin Sendungen des gewählten Genres angezeigt.

#### - **GUIDE-SUCHE**

Suche nach Sendungen. Stellen Sie hier die Kanäle, in denen gesucht werden soll, den Tag sowie die Sparte ein. Hier steht Ihnen zusätzlich ein Volltextsuche zur Verfügung.

- **JETZT**  
Springt zur aktuellen Zeitleiste zurück.
- **ZOOM**  
Zeitfenster in vier Schritten verkleinern.

Die folgende Tabelle zeigt zusätzliche Tastenfunktionen innerhalb des Programmführers:

Taste	Funktion
<b>OK</b>	<p>Wenn das markierte Programm läuft, stehen Ihnen nach Drücken der Taste <b>OK</b> folgende Optionen zur Verfügung:</p> <p><b>KANAL WÄHLEN:</b> Wählen Sie diese Option und drücken Sie die Taste <b>OK</b>, um auf das gewählte Programm umzuschalten.</p> <p><b>MEHR INFO:</b> Wählen Sie diese Option und drücken Sie die Taste <b>OK</b>, um sich Informationen zur aktuellen Sendung anzeigen zu lassen.</p> <p><b>AUFNAHME:</b> Wählen Sie diese Option und drücken Sie die Taste <b>OK</b>, um die Aufnahme des gewählten Programms zu starten. Nach Beendigung der Aufnahme durch Betätigen der Taste wird die Aufnahme in der Aufnahmeliste aufgenommen. Lesen Sie hierzu auch das Kapitel „Menü Aufnahmen“. Wenn die markierte Sendung in der Zukunft liegt, wird in der Timer-Liste ein Aufnahme-Timer gespeichert. Die Aufnahme beginnt dann automatisch mit Beginn der gewählten Sendung. Lesen Sie hierzu auch das Kapitel „Menü Timer“.</p> <p><b>TIMER FÜR SENDUNG EINSTELLEN:</b> Wenn die markierte Sendung in der Zukunft liegt, steht Ihnen noch zusätzlich diese Option zur Verfügung. Wählen Sie diese Option und drücken Sie die Taste <b>OK</b>, um einen Umschalt-Timer in der Timer-Liste zu speichern. Mit Beginn der gewählten Sendung schaltet das Gerät dann automatisch auf das entsprechende Programm um. Lesen Sie hierzu auch das Kapitel „Menü Timer“.</p>
<b>INFO</b>	<p>Zeigt eine detaillierte Beschreibung der markierten Sendung (falls verfügbar). Drücken Sie <b>INFO</b> noch einmal, um die Beschreibung auszublenden.</p> <p>Ist die Beschreibung länger, blättern Sie innerhalb des Textes mit den Tasten <b>P</b> / <b>▲</b>.</p>
<b>BACK</b>	<p>Wenn eine Sendung aktiv ist und Sie die Auswahl <b>JETZT/NÄCHSTES PROG.</b>, <b>FILTER</b>, <b>VORHERIGER TAG</b>, <b>NÄCHSTER TAG</b> oder <b>EXTRAS</b> treffen möchten, müssen Sie erst die Taste <b>BACK</b> drücken.</p>

## 10.2. Menü Quellen

In diesem Menü werden alle aktiven Signalquellen angezeigt und können mit den Tasten **◀ ▶** angewählt werden. Drücken Sie anschließend die Taste **OK**, um die gewählte Quelle aufzurufen.

<b>TV</b>	TV-Betrieb (es werden Antennen-, Satelliten- und Kabelsignale wiedergegeben)
<b>SIDE AV</b>	Audio-/Video-Eingang (AV)
<b>HDMI1</b>	HDMI-Eingang 1
<b>HDMI2</b>	HDMI-Eingang 2 (HDMI 2 kann für ARC genutzt werden)
<b>WIRELESS DISPLAY</b>	Wiedergabe von Inhalten eines anderen Zuspielderät
<b>USB</b>	USB-Speichermedium (optional) (der Name kann ggf. abweichen)
<b>AUDIO-VIDEO-SHARING</b>	Netzwerkdienst zum Datenaustausch zwischen Geräten (optional)

Im Menü **QUELLEN-EINSTELLUNGEN** können Sie Signalquellen aktivieren/deaktivieren und umbenennen.



Diese Einstellungen können Sie auch unter **EINSTELLUNGEN > EINSTELLUNGEN > QUELLEN** vornehmen.



Eine Eingangsquelle, die Sie mit **⏻ /MODE** oder **📺 (SOURCE)** anwählen möchten, muss im Menü **QUELLEN > QUELLEN-EINSTELLUNGEN** aktiviert sein.

## 10.3. Menü Einstellungen

### 10.3.1. Menü Geräte

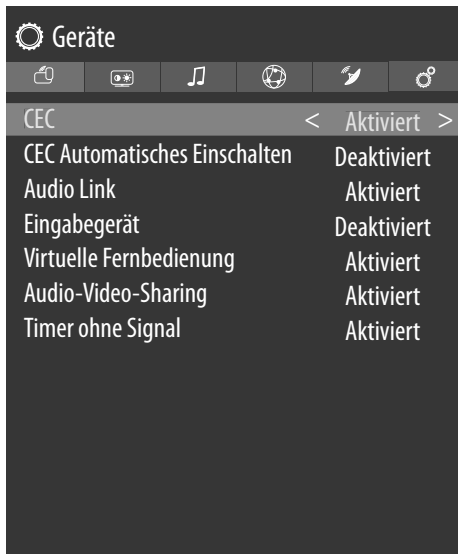

#### CEC

(Consumer Electronics Control)

Zur Einbindung des Geräts in ein CEC-Netzwerk nehmen Sie hier die notwendigen Einstellungen vor.

Aktivieren Sie diese Funktion, um die Kommunikation aller über HDMI angeschlossenen Geräte zu ermöglichen. So können Sie beispielsweise die Grundfunktionen aller Geräte eines HDMI Netzwerks mit nur einer Fernbedienung steuern. Aktivieren Sie diese Funktion, wenn Sie unter der Option **TON > TONAUSGABE** zusätzlich Einstellungen vornehmen wollen.

Aktivieren Sie zunächst die CEC Funktion und wählen Sie HDMI als Quelle. Wenn Sie bereits ein CEC-fähiges Gerät angeschlossen haben, wird anstelle HDMI der Name des Geräts aufgeführt. Die Grundfunktionen des Geräts lassen sich daraufhin automatisch mit der Fernbedienung des Smart-TVs steuern.



Wenn die CEC Funktion aktiviert ist und HDMI als Quelle gewählt wurde (CEC-fähiges Gerät angeschlossen), kann eventuell das OSD-Menü des Smart-TVs über die Taste **HOME** (MENU) nicht mehr aufgerufen werden. Halten Sie in diesem Fall die Taste **0** lange gedrückt. Anschließend steuert die Fernbedienung wieder das TV-Gerät. Erneutes Gedrückthalten ermöglicht dann wieder die Steuerung des über HDMI angeschlossenen Geräts.

#### CEC AUTOMATISCHES EINSCHALTEN

Diese Funktion ermöglicht es, mit dem angeschlossenen HDMI-CEC-kompatiblen Gerät den Fernseher einzuschalten und automatisch auf die Eingangsquelle umzuschalten. Wählen Sie **AKTIVIERT**, wenn Sie diese Funktion nutzen wollen.

#### AUDIO LINK

Hier können Sie die Bluetooth-Funktion des Geräts aktivieren bzw. deaktivieren. Bei aktiviertem Audio Link haben Sie die Möglichkeit, das TV-Gerät kabellos mit Bluetooth-Lautsprechern (z. B. einer Soundbar) zu koppeln. Wählen Sie die Option **AUDIO LINK** an und drücken Sie die Taste **OK**.

##### – LAUFWERK

Wählen Sie die Einstellung **AKTIVIERT**, wenn Sie das Gerät über Bluetooth mit einem externen Lautsprecher verbinden wollen. Drücken Sie anschließend die Taste **OK**, um nach möglichen Bluetooth-Verbindungen zu suchen. Alle gefundenen Verbindungen werden daraufhin angezeigt. Wählen Sie mit **▲ ▼** das gewünschte Gerät und drücken Sie **OK**, um den Lautsprecher/das Lautsprechersystem mit dem TV-Gerät zu koppeln.



Aufgrund der Vielzahl verschiedener Bluetooth-Geräte kann eine einwandfreie Funktion nicht garantiert werden. Bitte lesen Sie auch die Bedienungsanleitung des Gerätes, das sie mit dem TV verbinden möchten. Das Gerät, das verbunden werden soll, muss sich im Suchmodus befinden.

Um die Verbindung wieder zu trennen, wählen Sie die Einstellung **DEAKTIVIERT**.

#### EINGABEGERÄT

Option zur Verbindung von externen Bluetooth-Geräten.

##### – MODUS

Wählen Sie die Einstellung **AKTIVIERT**, wenn Sie das Gerät über Bluetooth mit einem externen Bluetooth-Gerät verbinden möchten. Drücken Sie anschließend die Taste **OK**, um nach möglichen Bluetooth-Verbindungen zu suchen. Alle gefundenen Verbindungen werden daraufhin angezeigt. Wählen Sie mit **▲ ▼** das gewünschte Gerät und drücken Sie **OK**, um die Verbindung herzustellen.



Aufgrund der Vielzahl verschiedener Geräte kann eine einwandfreie Funktion nicht garantiert werden.

Um die Verbindung wieder zu trennen, wählen Sie die Einstellung **DEAKTIVIERT**.

#### VIRTUELLE FERNBEDIENUNG

Aktivieren/Deaktivieren der virtuellen Fernbedienung. Wenn Sie das TV-Gerät z. B. über ein Smartphone fernsteuern wollen, muss diese Funktion aktiviert werden. (optional)

#### AUDIO-VIDEO-SHARING

Audio-Video-Sharing ein- bzw. ausschalten. Diese Funktion erlaubt den Datenaustausch mit anderen Multimedia-Geräten wie PCs, Smartphones, Kameras etc. Lesen Sie hierzu auch das Kapitel „Audio-Video-Sharing-Netzwerkdienst verwenden“.





Wenn Sie die Funktion **AUDIO-VIDEO-SHARING** deaktivieren, ist es nicht mehr möglich, Audio-, Video- oder Foto-Dateien auf dem Smart-TV darzustellen. Die Funktion DMR (Digital Media Renderer) ist dann ausgeschaltet.

### TIMER OHNE SIGNAL

Wenn Ihr Fernsehgerät für 3 Minuten kein Eingangssignal (z.B. von einer Antenne oder HDMI-Quelle) empfängt, schaltet das TV-Gerät in den Standby-Modus. Sie können diese Option aktivieren oder deaktivieren.

### 10.3.2. Menü Bild

Sobald Sie das Menü **BILD** mit den Tasten ◀ ▶ anwählen, erscheinen zur schnelleren Navigation die Untermenüs **MODUS**, **ENERGIE SPAREN** und **BILDFORMAT** oberhalb und können direkt angewählt werden.



#### MODUS

Bildmodus wählen: **NATÜRLICH**, **KINO**, **SPORT**, **DYNAMISCH**

Sobald Sie das Menü **BILD** mit den Tasten ◀ ▶ anwählen, erscheint dieses Menü oberhalb und kann direkt angewählt werden.

#### KONTRAST

Kontrast verringern bzw. erhöhen (Skala 0 - 100)

#### HELLIGKEIT

Helligkeit verringern bzw. erhöhen (Skala 0 - 100)

#### SCHÄRFE

Schärfe verringern bzw. erhöhen (Skala 0 - 100)

#### FARBE

Farbstärke verringern bzw. erhöhen (Skala 0 - 100)

#### ENERGIE SPAREN

Hier können Sie den Energiesparmodus aktivieren. Wählen Sie **AUS**, **MINIMAL**, **MITTEL**, **MAXIMAL**, **BILDSCHIRM AUS**, **AUTO** oder **BENUTZERDEFINIERT**, um den Helligkeitswert des TV-Geräts einzustellen oder den Bildschirm abzuschalten.



Im Bildmodus **DYNAMISCH** kann die Einstellung **MAXIMAL** nicht angewählt werden.

Sobald Sie das Menü **BILD** mit den Tasten ◀ ▶ anwählen, erscheint dieses Menü oberhalb und kann direkt angewählt werden.

#### BILDFORMAT

Stellen Sie hier das Bildformat ein.

Sobald Sie das Menü **BILD** mit den Tasten ◀ ▶ anwählen, erscheint dieses Menü oberhalb und kann direkt angewählt werden.

#### ERWEITERTE EINSTELLUNGEN

##### – DYNAMISCHER KONTRAST

Dynamischen Kontrast einstellen: **NIEDRIG**, **MITTEL**, **HOCH**, **AUS**.

##### – FARBTEMPERATUR

Farbton wählen: **NORMAL**, **WARM**, **KALT**, **BENUTZERDEFINIERT**

##### – BLUE STRETCH

Kühlere Weißtöne werden für gewöhnlich als helleres Weiß wahrgenommen. Die Blue Stretch-Funktion verändert den Weißabgleich und lässt mittlere und hohe Graustufen durch das Zufügen von Blautönen in kühlerer Farbtemperatur erscheinen. Wählen Sie **EIN**, um die Blue Stretch-Funktion zu aktivieren.

##### – MICRO DIMMING

Bei der Micro Dimming-Technologie wird das Bild in kleinere Bereiche aufgeteilt. Die Kontrasteinstellungen der einzelnen Bildregionen werden dann, je nach Inhalt, unterschiedlich optimiert. Dunkle und helle Bereiche gewinnen dadurch an Tiefe, ohne dass Details dabei verloren gehen und andere Bildanteile beeinträchtigt werden. Wählen Sie zwischen **AUS**, **NIEDRIG**, **MITTEL** und **HOCH**.

##### – FILM-MODUS

Um die mit der Videokamera aufgenommenen Filme ruckelfrei abzuspielen, schalten Sie den Film-Modus auf **AUTO**.

##### – FARBTUNER

Aktivieren/deaktivieren Sie den Farbtuner. Unter **FARBTON** können Sie die einzelnen Farbbereiche individuell einstellen (Skala 0 - 100).

#### ZURÜCKSETZEN

Setzen Sie mit **OK** alle Bildeinstellungen auf die Werkseinstellungen zurück.

### 10.3.3. Menü Ton

Sobald Sie das Menü **TON** mit den Tasten ◀ ▶ anwählen, erscheinen zur schnelleren Navigation die Untermenüs **LAUTSPRECHERSTEUERUNG** und **EQUALIZER** oberhalb und können direkt angewählt werden.



#### DOLBY AUDIO

Wählen Sie die Dolby Audio-Einstellung **AUS, SMART, FILM, MUSIK** oder **NACHRICHTEN** für eine Klangoptimierung.

#### RAUMKLANG / SURROUND SOUND

Aktivieren/deaktivieren Sie den Surround-Effekt.

Auf diese Funktion können Sie nur zugreifen, wenn unter **DOLBY AUDIO** die Einstellung **AUS** gewählt wurde.

#### TONAUSGABE

Für die Lautsprecher ist hier standardmäßig die Einstellung **TV** gewählt, so dass nur die internen Lautsprecher für die Tonübertragung verwendet werden. Wählen Sie die Einstellung **S/PDIF**, wenn Sie den Digitalausgang des Gerätes verwenden wollen, um ein externes Gerät anzuschließen. Bei der Einstellung **NUR KOPFHÖRER** werden die Lautsprecher stummgeschaltet, sobald ein Kopfhörer angeschlossen wird. Mit den Tasten **V+/-** auf der Fernbedienung kann daraufhin die Kopfhörerlautstärke eingestellt werden. Bei der Einstellung **LINEOUT** hat das Signal eine vordefinierte Lautstärke, die sich nicht ändern lässt. Ist diese Einstellung gewählt, kann ein externer Verstärker an das Gerät angeschlossen werden. Sie haben zusätzlich die Möglichkeit, die Einstellung **HDMI ARC** zu wählen und über den **HDMI2**-Anschluss einen externen Verstärker in ein CEC-Netzwerk einzubinden. Diese Einstellung lässt sich nur wählen, wenn Sie zuvor die CEC-Funktion unter **EINSTELLUNGEN > GERÄTTEEINSTELLUNGEN > CEC** aktiviert haben. Ist dies nicht der Fall, erscheint bei Anwahl von **HDMI ARC** eine Meldung, woraufhin CEC durch Bestätigen mit **OK** aktiviert wird. Die internen Lautsprecher werden in diesem Fall stummgeschaltet. Über die Lautstärketasten der Fernbedienung wird nun das an den **HDMI2** angeschlossene Gerät gesteuert (keine OSD-Einblendung des Lautstärkebalkens).



Die ARC-Option funktioniert ausschließlich über den **HDMI2**-Anschluss.



Aufgrund der Vielzahl verschiedener Geräte kann eine einwandfreie Funktion nicht garantiert werden.

#### LAUTSTÄRKEANPASSUNG

Diese Funktion gleicht die unterschiedlichen Lautstärken der verschiedenen Sendungen aus. Stellen Sie auf **AUS**, so hören Sie die Originallautstärken. Stellen Sie auf **EIN**, so hören Sie eine gleichmäßige Lautstärke.

Wenn der Menüpunkt **DOLBY AUDIO** auf eine andere Option als **AUS** eingestellt ist, ändern sich die Einstellungsoptionen. **AUTO, NACHT, NORMAL** und **AUS** sind verfügbar. Im **AUTO**-Modus wechselt das Fernsehgerät gemäß den aktuellen Zeitinformationen automatisch in den **NORMAL**- oder **NACHT**-Modus. Wenn keine Zeitinformationen verfügbar sind, funktioniert diese Option immer als **NORMAL**. Wenn das Fernsehgerät zum ersten Mal in den **NACHT**-Modus wechselt, nachdem Sie diese Option auf **AUTO** gestellt haben, wird eine Informationsleiste auf dem Bildschirm angezeigt.

Bitte beachten Sie, dass der **NACHT**-Modus im Vergleich zum **NORMAL**-Modus eine dynamische Kompressionssteuerung bietet, die für lautlose Umgebungen geeignet ist.

#### ERWEITERTE EINSTELLUNGEN

##### – EQUALIZER

Im Equalizer-Untermenü kann die Voreinstellung auf **MUSIK, FILM, SPRACHE, NORMAL, KLASSIK** und **BENUTZER** eingestellt werden. Die Einstellungen des Untermenüs Equalizer können nur dann geändert werden, wenn **BENUTZER** als der Equalizermodus eingestellt ist.

Die Standardeinstellung ist **BENUTZER** und kann erst geändert werden, wenn die Option **DOLBY AUDIO** deaktiviert ist (**AUS**).

##### – DYNAMISCHER BASS

Stellen Sie die Bassverstärkung auf **EIN** oder **AUS**.

##### – KLANG-MODUS

Grundeinstellung **STEREO**. Falls die aktuelle Sendung den DUAL-Modus unterstützt (z. B. bei zweisprachigen Sendungen), können Sie hier außerdem zwischen **DUAL-I** und **DUAL-II** wählen (Originalsprache und Synchronisation).

##### – DIGITAL-AUSGANG

Stellen Sie hier den Audiotyp für den Digitalausgang ein. Das Standardformat zur Ausgabe des Stereosignals ist **PCM**. Wählen Sie **PASS-THROUGH** **DURCHLAUFEN** zur Ausgabe eines digitalen Datenstroms, z. B. an eine Endstufe mit Dolby Digital-Decoder. Bei der Einstellung **AUTO** stellt sich der Digitalausgang automatisch auf die externen Geräte ein.

#### – KOPFHÖRERLAUTSTÄRKE

Stellen Sie hier die Lautstärke des Kopfhörers ein. Diese lässt sich nur regeln, wenn Sie unter der Option **TON > TONAUSGABE** die Einstellung **NUR KOPFHÖRER** gewählt haben.

#### **WARNUNG!**

### Gefahr von Hörschäden!

Um eine mögliche Schädigung des Hörsinns zu verhindern, vermeiden Sie das Hören bei großer Lautstärke über lange Zeiträume.

■ Stellen Sie die Lautstärke vor der Wiedergabe auf den niedrigsten Wert ein.

■ Starten Sie die Wiedergabe und erhöhen Sie die Lautstärke auf den Pegel, der für Sie angenehm ist.

#### – BALANCE

Stellen Sie die Balance zwischen dem linken und rechten Lautsprecher (Skala -50 und + 50) ein.

Die Standardeinstellung ist **0** und kann erst geändert werden, wenn die Option **DOLBY AUDIO** deaktiviert ist (**AUS**).

#### – ZURÜCKSETZEN

Setzen Sie mit **OK** alle Toneinstellungen auf die Werkseinstellungen zurück.

### 10.3.4. Menü Netzwerk



#### NETZWERKTYP

Wählen Sie mit **◀ ▶** den Netzwerk-Typ **WLAN**, **NETZWERKKABEL** oder **DEAKTIVIERT**.

#### DRAHTLOSNETZWERKE SUCHEN

(optional WLAN)

Durch Drücken der Taste **OK** erscheint eine Übersicht aller verfügbarer Netzwerke. Treffen Sie eine Auswahl mit den Tasten **▲ ▼** und bestätigen Sie mit der Taste **OK**. Sollte für ein Netzwerk ein Passwort erforderlich sein, erscheint daraufhin eine virtuelle Tastatur, wo Sie dieses mit Hilfe den Richtungstasten **◀ ▶ ▲ ▼** und der Taste **OK** eingeben können. Nach Eingabe des Passworts wählen Sie auf der Tastatur **OK** und bestätigen Sie mit der Taste **OK**.

#### TRENNEN

Netzwerkverbindung trennen

#### DRÜCKEN SIE WPS AUF IHREM WLAN ROUTER

(nur bei WLAN)

Diese Option ermöglicht eine WPS Schnellverbindung über ein kabelloses Netzwerk (WLAN). Halten Sie die WPS-Taste an Ihrem Router gedrückt und bestätigen mit der Taste **OK**. Daraufhin wird die WPS-Verbindung hergestellt.

#### INTERNET GESCHWINDIGKEIT TESTEN

Drücken Sie die Taste **OK**, um die Geschwindigkeit der Internetverbindung zu prüfen.

#### ERWEITERTE EINSTELLUNGEN

Drücken Sie die Taste **OK**, um weitere Optionen zur Netzwerk-Konfiguration aufzurufen.

##### – IP KONFIGURATION

Wählen Sie hier die Einstellung **AUTOMATISCH** oder **MANUELL**. Haben Sie **MANUELL** angewählt, erscheinen drei weitere Zeilen, in denen Sie die Daten für **IP-ADRESSE**, **SUBNETZ MASKE** und **STANDARD GATEWAY** manuell mit Hilfe der Richtungstasten **◀ ▶** und der Zifferntasten eingeben können.

##### – DNS KONFIGURATION

Wählen Sie hier zwischen **AUTOMATISCH** oder **MANUELL**. Haben Sie **MANUELL** angewählt, erscheinen zwei weitere Zeilen, in denen Sie die Daten für **DNS-SERVER 1** und **DNS-SERVER 2** manuell mit Hilfe der Richtungstasten **◀ ▶** und der Zifferntasten eingeben können.

#### NETZWERK-STANDBY-MODUS

Aktivieren/Deaktivieren der Wake-On-LAN/Wake-On-Wireless LAN-Funktion (WoL/WoWLAN). Diese ermöglicht das Einschalten des Smart-TVs über ein anderes Gerät. Beide Geräte müssen hierfür über LAN oder WLAN mit dem gleichen Netzwerk verbunden sein. Wählen Sie die Einstellung **EIN**, um die Funktion zu aktivieren. Das Gerät zur Fernsteuerung muss einmalig mit dem eingeschalteten TV-Gerät verbunden werden. Die Steuerung funktioniert daraufhin nur, wenn sich das TV-Gerät im Standby-Modus befindet.

### 10.3.5. Menü Installation

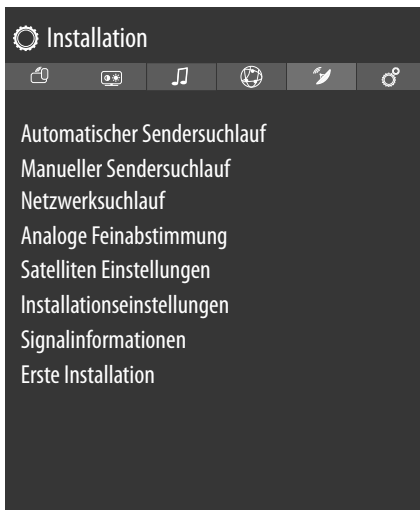

#### AUTOMATISCHER SENDERSUCHLAUF

Die Funktion Automatische Sendersuche hilft Ihnen, die Sender des TV-Geräts neu zu suchen und neue Sender zu speichern.

Es stehen Ihnen unterschiedliche Suchoptionen zur Verfügung.

Wenn Sie die Suchoption ausgewählt haben, drücken Sie **OK**. Bestätigen Sie die Abfrage mit **JA** und drücken Sie **OK**, um die Sendersuche zu starten.

Mit **HOME (MENU)** können Sie die Suche vorzeitig abbrechen. In diesem Fall werden die gefundenen Kanäle nicht gespeichert.

#### MANUELLER SENDERSUCHLAUF

Diese Funktion wird zur direkten Eingabe von Sender- oder Satellitentransponderdaten verwendet.

##### – EMPFANGSART

Stellen Sie hier die gewünschte Empfangsart ein.

##### SATELLIT

##### – FREQUENZ

Mit den Zifferntasten kann die zu durchsuchende Frequenz eingegeben werden.

##### – POLARISATION

Wählen Sie hier die Polarisationssebene.

##### – SYMBOLRATE

Symbolrate einstellen.

##### – NETZWERKSUCHLAUF

Netzwerksuche aktivieren/deaktivieren.

##### – SATELLIT

Wählen Sie den Satellit aus, über den der Suchlauf gestartet werden soll.

##### ANALOG

##### – BAND

Wählen Sie das gewünschte Frequenzband **S** oder **C**.

##### – TV-SYSTEM

Stellen Sie hier das gewünschte TV-System ein (**BG, I, DK**). Für Deutschland ist das Ton-System **BG** eingestellt.

##### – KANAL

Wählen Sie die Programmnummer, für die Sie die

Suche durchführen wollen.

##### – FREQUENZ

Frequenzanzeige des aktuellen Senders. Mit den Zifferntasten kann die zu durchsuchende Frequenz manuell eingegeben werden.

#### ANTENNE DIGITAL

##### – KANAL

Wählen Sie die Programmnummer, für die Sie die Suche durchführen wollen.

##### – FREQUENZ

Frequenzanzeige des aktuellen Senders. Mit den Zifferntasten kann die zu durchsuchende Frequenz manuell eingegeben werden.

##### – NETZWERKSUCHLAUF

Netzwerksuche aktivieren/deaktivieren

#### KABEL DIGITAL

##### – FREQUENZ

Mit den Zifferntasten kann die zu durchsuchende Frequenz eingegeben werden.

##### – MODULATION

Modulation einstellen

##### – SYMBOLRATE

Symbolrate einstellen

##### – NETZWERKSUCHLAUF

Netzwerksuche aktivieren/deaktivieren

#### NETZWERKSUCHLAUF

Auswahl zwischen digitalen Kabel- oder DVB-T-Sendergruppen. Hierbei werden verwandte Programme des aktuell angewählten Kanals gesucht. Die gesendeten Informationen hierzu sind abhängig vom gewählten Kanal und führen zu unterschiedlichen Ergebnissen.



Die bestehende Kanalliste wird bei Starten der Netzwerksuche ersetzt.

#### ANALOG FEINABSTIMMUNG

Hier können Sie die Feinabstimmung analoger Kanäle durchführen.

#### SATELLITEN EINSTELLUNGEN

##### – SATELLITEN-LISTE

Satellitenliste anzeigen

Mit den Tasten **▲ ▼** kann ein Satellit aus der Liste ausgewählt werden. Drücken Sie die Taste **OK**, um die Optionen **HINZUFÜGEN, BEARBEITEN** und **LÖSCHEN** aufzurufen.

##### – ANTENNEN-INSTALLATION

In diesem Bereich können Sie die Antennen-Einstellungen verändern und Satelliten auf neue Kanäle hin durchsuchen. Wählen Sie einen Satelliten aus und drücken Sie die Taste **OK**. Anschließend erscheinen zur weiteren Bearbeitung die Optionen **TRANSPONDERLISTE, NACH PROGRAMMEN SUCHEN/PRESET-LISTE LADEN, SPEICHERN UND BEENDEN** und **LNB KONFIGURIEREN**. Unter **LNB KONFIGURIEREN** können Sie unter **NIEDRIGERE LNB-OSZILLATOREN** und **HÖ-**

**HERE LNB-OSZILLATOREN** Einstellungen vornehmen und speichern (**SPEICHERN**). Über die Option **ZURÜCKSETZEN** können alle Werte auf die Standardeinstellungen zurückgesetzt werden

#### – **SAT-SENDERLISTE**

Über diesen Menüpunkt können Sie die vorhandene Sat-Senderliste exportieren oder importieren. Schließen Sie einen Wechseldatenträger (USB-Stick) an, um darauf die Sat-Senderliste zu speichern bzw. diese vom Datenträger zu aktualisieren.

### **INSTALLATIONSEINSTELLUNGEN**

Hier können Sie zusätzliche Installationseinstellungen vornehmen.

#### – **AUTOMATISCHE SENDERAKTUALISIERUNG**

Ist die Funktion auf **EIN** eingestellt, werden verfügbare Sender gesucht, wenn das TV-Gerät sich im Standby-Modus befindet. Wenn das Gerät neue oder noch nicht vorhandene Sender findet, wird ein Menü eingeblendet, in dem Sie die Änderungen annehmen oder verwerfen können

#### – **DYNAMISCHES KANAL-UPDATE**

Wenn Sie die Einstellung **AKTIVIERT** wählen, werden Aktualisierungen der Kanalliste automatisch vorgenommen.

### **SIGNALINFORMATIONEN**

Zeigt weitere Daten zum empfangenen Signal an.

#### **ERSTE INSTALLATION**

Diese Funktion entspricht den ersten Installationsschritten wie nach dem ersten Einschalten.



Durch eine erneute Erstinstallation werden alle Einstellungen auf die Werkseinstellungen zurückgesetzt, auch die PIN.

#### **10.3.6. Menü Einstellungen**



Sobald Sie das Menü **EINSTELLUNGEN** mit den Tasten ◀ ▶ anwählen, erscheinen oberhalb zur schnelleren Bearbeitung die Direkt-Links **AUSSCHALT-TIMER**, **AUTOMATISCHE TV ABSCHALTUNG**, **UNTERTITEL** und **AUDIO-SPRACHE**. Über den **AUSSCHALT-TIMER** können Sie das Gerät so programmieren, dass es sich selbstständig ausschaltet. Sie können die Zeit in 30-Minuten-Schritten einstellen (maximal 2 Stunden). Sofort nach der Einstellung beginnt die Sleep-Timer-Zeit. Wählen Sie **AUS**, um die Funktion zu beenden.



### **HILFE FÜR HÖR-/ SEHBEEINTRÄCHTIGTE**

Hier können Sie Einstellungen für Seh- oder Hörgeschädigte vornehmen, um unterstützende zusätzliche Signale empfangen zu können.

#### – **HOHER KONTRAST**

Wählen Sie hier eine andere Kontrasteinstellung: **AUS, WEISSER TEXT, GELBER TEXT**.

#### – **FÜR SCHWERHÖRIGE**

Wenn der Sender spezielle Signale für Hörgeschädigte überträgt, können Sie die Einstellung auf **EIN** stellen, um diese Signale zu empfangen. Die entsprechenden Informationen müssen vom jeweiligen Sender bereitgestellt werden.

#### – **AUDIO BESCHREIBUNG**

Wenn der Sender spezielle Audiosignale für Sehbehinderte überträgt, können Sie die Einstellung auf **EIN** stellen, um diese Signale zu empfangen. Im Untermenü wählen Sie die **VERFÜGBARE SPRACHE**, die **BEVORZUGTE SPRACHE** sowie die **RELATIVE LAUTSTÄRKE**. Die **RELATIVE LAUTSTÄRKE** beschreibt die Lautstärke-Balance zwischen normalem Audiosignal und den speziellen Audiosignalen für Sehbehinderte.

#### – **DIALOGVERBESSERUNG**

Hier können Sie eine Einstellung zur Dialogverbesserung wählen: **AUS, NIEDRIG, MITTEL, HOCH**. Durch diese Funktion wird das Dialogsignal in der Deutlichkeit hervorgehoben, um eine bessere Sprachverständlichkeit zu erreichen.

#### – **EINGESPROCHENE UNTERTITEL**

Aktivieren Sie diese Funktion, wenn die Untertitel hörbar gesprochen werden sollen.

#### – **VERGRÖßERUNG**

Aktivieren/deaktivieren Sie die Vergrößerungsfunktion.

#### – **MINIKARTE**

Aktivieren/deaktivieren Sie die Minikartenoption. Veränderungen lassen sich nur bei aktivierter Vergrößerungsfunktion vornehmen.

## – PROGRAMMEN HERVORHEBEN MIT

Sie haben die Möglichkeit, diejenigen Programme hervorzuheben, die Ihnen zur Verständlichkeit anbieten. Aktivieren/deaktivieren Sie entsprechend die folgenden Optionen.

### [S] UNTERTITEL

Aktivieren/deaktivieren alle Programme mit Untertiteln.

### [SL] GEBÄRDENSPRACHE

Aktivieren/deaktivieren alle Programme mit Gebärdensprache.

### [AD] AUDIO BESCHREIBUNG

Aktivieren/deaktivieren alle Programme mit Audiobeschreibungen.

## SPRACHE

In dem Menü **SPRACHE** werden alle Spracheinstellungen eingestellt und angezeigt.

### – SYSTEMSPRACHE

Hier wählen Sie die Sprache des OSD-Menüs, d. h. für die Einblendungen auf dem Bildschirm.

Die Sprache stellt sich direkt um. Stellen Sie keine Sprache ein, die Sie nicht verstehen.

### – BEVORZUGT

Sofern verfügbar, werden diese Einstellungen verwendet. Andersfalls werden die aktuellen Einstellungen verwendet.

#### STANDARD AUDIO SPRACHE

Wird die Sendung, z. B. ein Film, in mehreren Sprachen ausgestrahlt, können Sie hier die gesprochene Sprache wählen (z. B. die Originalsprache).

#### ZWEITE AUDIO SPRACHE

Wählen Sie hier eine zweite bevorzugte Audiosprache.

#### STANDARD UNTERTITEL SPRACHE

Enthält die Sendung Untertitel für Hörgeschädigte, kann hier die bevorzugte Sprache eingestellt werden.

#### ZWEITE UNTERTITELSPRACHE

Wählen Sie hier eine zweite bevorzugte Untertitelsprache.

#### STANDARD TELETEXT SPRACHE

Wählen Sie hier die erste bevorzugte Teletextsprache.

#### ZWEITE TELETEXT SPRACHE

Wählen Sie hier eine zweite bevorzugte Teletextsprache.

#### PROGRAMMFÜHRER

Wenn für das TV-Programm (Guide) mehrere Sprachen zur Verfügung stehen, können Sie mit dieser Option Ihre bevorzugte Sprache wählen.

### – AKTUELL

#### AUDIO

Hier können Sie die Audiosprache der aktuellen Sendung umstellen, sofern eine weitere Audiosprache unterstützt wird.

Sobald Sie das Menü **EINSTELLUNGEN** mit den Tasten ◀ ▶ anwählen, erscheint dieses Menü oberhalb und kann direkt angewählt werden.

## UNTERTITEL

Hier können Sie Untertitel für die aktuelle Sendung auswählen, sofern sie angeboten werden.

Sobald Sie das Menü **EINSTELLUNGEN** mit den Tasten ◀ ▶ anwählen, erscheint dieses Menü oberhalb und kann direkt angewählt werden.

## CI-MODUL

Wenn Sie kostenpflichtige Kanäle anschauen möchten, müssen Sie sich zuvor bei einem entsprechenden Anbieter anmelden. Nach der Anmeldung erhalten Sie von Ihrem Anbieter ein Conditional Access Module (CA-Modul) und eine spezielle Karte. Hinweise zu den Einstellungen finden Sie in der mit dem Modul gelieferten Dokumentation.

Installieren Sie die CI-Komponenten auf folgende Weise in Ihrem Fernsehgerät:

- ▶ Schalten Sie das Fernsehgerät aus und ziehen Sie den Netzstecker.
- ▶ Setzen Sie zunächst das CI-Modul in den Steckplatz an der Seite des Smart-TVs ein. Anschließend stecken Sie die Karte ein.



Beachten Sie, dass Sie das CI Modul nur einsetzen oder herausnehmen dürfen, wenn das Gerät vom Stromnetz getrennt ist.



### HINWEIS!

## Beschädigungsgefahr!

CI-Modul oder Fernsehgerät können beschädigt werden, falls Sie versuchen, das CI-Modul mit Gewalt einzuschieben.

- Das CI-Modul muss richtig herum eingesetzt werden; falsch herum lässt es sich nicht einschieben.
- Verbinden Sie das Fernsehgerät mit der Stromversorgung, schalten Sie es ein und warten Sie einen Moment, bis die Karte erkannt wird.

Bei manchen CI-Modulen sind zusätzlich einige Einrichtungsschritte erforderlich, die Sie im Menü **CI-MODUL** ausführen können.

Wenn kein Modul eingesteckt ist, wird **KEIN CI-MODUL ERKANNT** auf dem Bildschirm angezeigt.



In Abhängigkeit des verwendeten Moduls kann das Aussehen und die Bedienung des Menüs variieren.

**DATENSCHUTZ**

Hier können Sie die Privatsphäreneinstellungen, die in der Erstinstallation aktiviert wurden, verändern:

– **DATENSCHUTZEINSTELLUNGEN**

**AKZEPTIERE ALLE**

Alle Einstellungen aktivieren/deaktivieren

**HBBTV**

Aktivieren/Deaktivieren von HbbTV

**PORTAL UND APPLIKATION**

Zugriff auf Portale und Applikationen aktivieren/deaktivieren

**BENUTZUNG VON COOKIES**

Verwendung von Cookies erlauben/unterdrücken



Beachten Sie bitte, dass bei nicht aktivierter Option unter anderem die Erstinstallation des Medienportals bei jedem Aufruf neu ausgeführt werden muss.

**AUTOMATISCHE SOFTWARE UPDATES**

Aktivieren/Deaktivieren des automatischen Software Updates

**INTERNET VERBINDUNG**

Internet-Verbindung aktivieren/deaktivieren

– **ALLE COOKIES ANZEIGEN**

Hier können Sie eine Liste aller Cookies aufrufen. Um ein Cookie zu löschen, wählen Sie dieses mit den Richtungstasten ▲ ▼ an und drücken Sie die **OK**.

– **ALLE COOKIES LÖSCHEN**

Hier können alle aufgelisteten Cookies gelöscht werden.



Beachten Sie bitte: Wenn Sie alle Cookies löschen, muss die Erstinstallation des Medienportals erneut ausgeführt werden.

– **NICHT VERFOLGEN**

Aktivieren/deaktivieren Sie die HbbTV/Internet Tracking-Option. Bei der Einstellung **DEAKTIVIERT** erlauben Sie die Auswertung Ihres HbbTV/Internet-Verhaltens, um den Service optimal an Ihre Vorlieben anzupassen. Wenn Sie das nicht wünschen, wählen Sie die Einstellung **AKTIVIERT**.

**KINDERSICHERUNG**

Wenn Sie diesen Punkt mit **OK** bestätigen, öffnet sich ein Dialogfenster. Es wird das Passwort (bzw. der Sperrschlüssel) abgefragt. Bei Auslieferung des Gerätes ist dieses Passwort auf **0000** eingestellt. Bei korrekter Eingabe öffnet sich das Dialogfenster der Schutzeinstellungen.

– **MENÜSPERRE**

Die Einstellung **MENÜSPERRE** aktiviert oder deaktiviert den Menüzugriff. Sie können den Zugriff auf das Installationsmenü oder auf das gesamte Menüsystem sperren.

– **JUGENDSCHUTZ-SPERRE**

Ist diese Option eingestellt, bezieht sie sich vom Sender Altersinformationen. Ist die entsprechende Altersstufe im Gerät deaktiviert, wird der Zugriff auf die Sendung gesperrt.

– **KINDERSICHERUNG**

Wird die Kindersicherung aktiviert, kann das TV-Gerät nur über die Fernbedienung gesteuert werden. In diesem Fall ist der Multifunktionsschalter /**MODE** außer Funktion gesetzt. Wenn eine Taste gedrückt wird, erscheint die Meldung **KINDERSICHERUNG EIN** auf dem Bildschirm, während das Menü ausgeblendet bleibt.

– **PIN EINSTELLEN**

Legt eine neue vierstellige PIN fest. Geben Sie über die Zifferntasten eine neue PIN ein. Sie müssen die neue PIN zur Bestätigung nochmals eingeben.



Notieren Sie sich die neue PIN. Ansonsten muss das Gerät auf die Werkseinstellungen zurückgesetzt werden und alle Einstellungen und Programmlisten gehen verloren.

– **PIN-NUMMER CI MODUL (optional)**

Hier können Sie die PIN der CI-Karte eingeben, um die Programme der verwendeten Pay-TV-Karte aufzunehmen (sofern der Anbieter dies unterstützt).

**DATUM/ZEIT**

Hier können Sie die Zeiteinstellungen ändern.

– **DATUM / ZEIT**

Anzeige des eingestellten Datums und der eingestellten Zeit. Diese Einträge können nicht geändert werden.

– **ZEITZONE**

Wenn Sie den Eintrag von **AUTO** auf **MANUELL** ändern, können Sie im folgenden Eintrag die gewählte Zeitzone in Stunden- bzw. Halbstundenschritten vor oder zurück stellen. Bei der Einstellung **AUTO** wird die aktuell lokal geltende GMT-Zeit übernommen.

– **GMT**

Nur aktiv, wenn der vorherige Punkt auf **MANUELL** steht.  
Wählen Sie mit ◀ ▶ den Wert. Die aktuelle Zeit wird entsprechend geändert.



Die Timer-Einstellungen arbeiten nur korrekt, wenn die richtige Uhrzeit eingestellt ist.

## QUELLEN

In diesem Menü können Sie Quellen deaktivieren und aktivieren. Einzelne Quellen lassen sich jedoch nicht von dort aus auswählen. Wählen Sie eine Quelle mit den Tasten **▲ ▼** und drücken Sie **OK**. Anschließend öffnet sich ein Menü mit den Optionen **AKTIVIERT, DEAKTIVIERT** und **UMBENENNEN**. Deaktivierte Quellen erscheinen nicht in der Auswahlliste, die mit der Taste **☰** (**SOURCE**) oder im Menü **QUELLEN** geöffnet wird.

Wenn Sie **UMBENENNEN** auswählen, wird eine virtuelle Tastatur eingeblendet. Hiermit können Sie mit Hilfe der Richtungstasten **◀ ▶ ▲ ▼** die Bezeichnung der entsprechenden Quelle ändern. Bei aktivierter CEC Funktion werden die HDMI Eingänge ggf. durch das angeschlossene Gerät umbenannt.

## NETFLIX

Die Netflix App aufrufen ermöglicht das Streamen zahlreicher Filme und Serien direkt über das Internet. Hierbei handelt es sich um einen kostenpflichtigen Dienst, bei dem Sie sich bei der ersten Verwendung anmelden müssen.



Netflix ist ein Abonnement-Dienst, der es seinen Mitgliedern ermöglicht, Filme und Serien („Netflix-Inhalte“) über internetfähige Fernseher, Computer und andere Geräte („Netflix-kompatible Geräte“) zu streamen. Der Netflix-Dienst wird Ihnen von Netflix International B.V. bereitgestellt, einer Gesellschaft mit beschränkter Haftung in den Niederlanden.

### – ESN NUMMER

Drücken Sie die Taste **OK**, um die Netflix ESN Nummer anzeigen zu lassen.

### – DEAKTIVIEREN

Drücken Sie die Taste **OK**, um Netflix zu deaktivieren. Das Gerät wird daraufhin abgemeldet und der Zugang wieder freigegeben.

Drücken Sie die Taste **NETFLIX** auf der Fernbedienung, um Netflix zu öffnen.

## SPRACHASSISTENT (Alexa, optional)

Sie können Alexa-fähige Geräte verwenden, um Ihr TV-Gerät zu steuern. Im Menü **SPRACHASSISTENT** können Sie folgende Optionen einstellen.

### – ALEXA BUILT-IN (optional)

Über diese Option können Sie sich mit dem Alexa Built-In-Gerät bei Amazon anmelden. Das Setup startet, wenn das Alexa Built-In-Gerät angeschlossen und **SIGN IN WITH ALEXA** gedrückt wurde. Wenn das Mikrofon nicht korrekt angeschlossen wurde, erscheint die Aufforderung, das Alexa Built-In-Gerät anzuschließen/zu erwerben.

### – WORKS WITH ALEXA (optional)

Diese Option ermöglicht die Steuerung Ihres TV-Geräts durch ein Alexa-Gerät. Drücken Sie **START** und vergeben Sie einen Namen, um Ihrem Gerät Anweisungen zu erteilen, und melden Sie sich an. Eine Gerätesuche ist zur Einrichtung dieser Option nicht notwendig.

### – GOOGLE ASSISTENT

Diese Option ermöglicht die Google-Suche per Sprachsteuerung.

## WEITERE EINSTELLUNGEN

### – MENÜ-EINBLENDUNGSDAUER

Hier können Sie die Zeit einstellen, nach der das OSD-Menü sich automatisch schließt.

### – STANDBY-LED

Standby-LED ein- oder ausschalten.

### – AKTUELLE SOFTWARE / UPDATE

Hier können Sie nach der neuesten Software für den Fernseher suchen und diese aktualisieren.

#### AUTOMATISCHE SUCHE

Aktivieren/Deaktivieren Sie die Automatische Suche

#### SATELLITEN UPGRADE BEARBEITEN

Hier können Sie Einstellungen zum Satelliten Upgrade vornehmen.

#### SUCHE NACH UPGRADE

Starten Sie die Internet-Suche nach aktualisierter Software.

Das Update dauert ca. 30 Minuten. Unterbrechen Sie den Vorgang nicht. Der Suchfortschritt wird angezeigt.

### – ANWENDUNGSVERSION

Versionsanzeige. Dieser Punkt dient nur zur Information und kann nicht verändert werden.

### – AUTO POWER DOWN (AUTOMATISCHE TV ABSCHALTUNG NACH)

Hier können Sie das Zeitintervall für die Autoabschaltung einstellen. Findet innerhalb dieses Zeitraums keine Bedienung des TV-Gerätes statt, schaltet sich dieses ab.

Sobald Sie das Menü **EINSTELLUNGEN** mit den Tasten **◀ ▶** auswählen, erscheint dieses Menü oberhalb und kann direkt angewählt werden.

### – BISS-KEY VERSCHLÜSSELUNGSSYSTEM

Manuelle Freischaltung von Programmen. Einstellung nur für Satellitenprogramme verfügbar.

### – EINSCHALT MODUS

Wählen Sie den Einschaltmodus **STANDBY** oder **LETZTER BETRIEBSZUSTAND**. Sobald das Gerät ans Netz angeschlossen wird, schaltet das Gerät daraufhin in den Standby-Modus oder ruft die zuletzt gewählte Einstellung auf.

### – OSS

Anzeige der Lizenzinformationen bzgl. Open Source Software.

### – ÄNDERN SIE DEN FREUNDLICHEN NAMEN

Hier können Sie den Namen des Gerätes ändern, der für die Sprachsteuerung notwendig ist.

### – ANWENDUNGSPRIORITÄT

Mit dieser Option kann der Benutzer die MMI-Anwendungspriorität bestimmen. Bestimmen Sie, ob das Tracking über die CICAM-Anwendung oder die normale Übertragung funktioniert (**APP MMI** oder **ÜBERTRAGUNG**).



## 10.4. Menü TV

Wie im Menü **STARTSEITE**, findet man hier die Menüs **PROGRAMMFÜHRER, KANÄLE, WEITERE APPS, MARKT, APPS ZURÜCKSETZEN, HILFE FÜR HÖR-/SEHBEEINTRÄCHTIGTE** und **DATENSCHUTZEINSTELLUNGEN**. Nähere Erklärungen zu beiden Optionen finden Sie im Kapitel „Menü Startseite“.

### 10.4.1. Menü Timer

#### Umschalt-Timer

Wenn über den EPG ein Timer programmiert wurde, wird die entsprechende Sendung im Timer Menü angezeigt. Der Timer schaltet dann auf die programmierte Sendung um, eine Ausgabe des Signals (z. B. zur Aufnahme für einen externen Recorder) ist allerdings nicht möglich. Über die Option **TIMER HINZUFÜGEN** kann ebenfalls ein Timer programmiert werden. Der angezeigte Timer kann nun ausgewählt werden und über die **AUSGEWÄHLTEN TIMER BEARBEITEN** nachträglich editiert oder über die Option **AUSGEWÄHLTEN TIMER LÖSCHEN** gelöscht werden.

#### Aufnahme-Timer

Ein Aufnahme-Timer kann über den EPG oder über die Option **TIMER HINZUFÜGEN** programmiert werden. Die angezeigten Umschalt- und Aufnahme-Timer können nun ausgewählt werden und über die Option **AUSGEWÄHLTEN TIMER BEARBEITEN** nachträglich editiert oder über die Option **AUSGEWÄHLTEN TIMER LÖSCHEN** gelöscht werden.

Kanaltyp	< Alle >
Timer-Typ	Timer
Kanal	14 - arte
Aufnahmetyp	Zeit
Datum	28/08/2018
Beginn	20:00
Ende	21:00
Dauer	60 min
Wiederholen	Einmal
Ändern/Löschen	Erlaubt
Wiedergabe	Erlaubt

Folgende Optionen stehen Ihnen zur Verfügung, wenn Sie einen Timer bearbeiten oder hinzufügen wollen:

#### KANALTYP

Empfangsart einstellen (DVB-T/DVB-T2, DVB-C, DVB-S oder Analog). Hier werden nur diejenigen Empfangsarten angezeigt, die bei der Installation eingerichtet wurden.

#### TIMER-TYP

Die Option **AUFNAHME** ist hier voreingestellt und kann nicht geändert werden. Sie können Anfang und Ende einer Sendung, die Sie aufnehmen möchten, anhand der folgenden Optionen programmieren. Schließen Sie hierfür eine Festplatte oder einen USB-Stick am USB-Anschluss an. Die programmierte Sendung wird dann darauf aufzeichnet.



Falls der USB Stick nicht korrekt funktioniert und eine Fehlermeldung eingeblendet wird (z.B. nicht genug Platz vorhanden, obwohl der Stick leer ist) kann dieser auch über den Menüpunkt **TV > AUFNAHMEN > EINSTELLUNGEN > FESTPLATTE FORMATIEREN** vom Smart-TV formatiert werden.

#### KANAL

Wählen Sie das Programm.

#### AUFNAHMETYP

Dieser Punkt ist festgelegt und lässt sich nicht ändern.

#### DATUM

Geben Sie das Datum ein.

Mit den Zifferntasten ändern Sie jeweils die Ziffer in den eckigen Klammern.

#### BEGINN

Geben Sie die Startzeit ein.

#### ENDE

Geben Sie die Endzeit ein.

#### DAUER

Die Dauer wird automatisch ermittelt.

#### WIEDERHOLEN

Wählen Sie, in welchen Abständen der Aufnahme-Timer wiederholt werden soll (**EINMAL, TÄGLICH, WÖCHENTLICH** oder **MO-FR**).

#### ÄNDERN/LÖSCHEN

Wenn **NICHT ERLAUBT** gewählt ist, erscheint ein Schlosssymbol. In diesem Fall können Sie den Eintrag nur mit der PIN öffnen.

#### WIEDERGABE

Einstellmöglichkeit: **KINDERSICHERUNG, ERLAUBT, NICHT ERLAUBT**



Es ist nicht möglich einen Umschalt-Timer manuell hinzuzufügen.

### 10.4.2. Menü Aufnahmen

Alle erstellten Aufnahmen werden im Menü **AUFNAHMEN** aufgelistet. Folgende Optionen finden Sie in diesem Menü:

#### WIEDERGABEOPTIONEN

- **WIEDERGABE VOM BEGINN STARTEN**

Die Wiedergabe der gewählten Aufnahme startet von Beginn an.

– **WIEDERGABE FORTSETZEN**

Sollten Sie zuvor die Wiedergabe der gewählten Aufnahme unterbrochen haben, wird diese von diesem Zeitpunkt an fortgesetzt.

– **WIEDERGABE AB DER XX MINUTE**

Geben Sie unter dieser Option mit den Zifferntasten einen genauen Zeitpunkt ein, von der die Wiedergabe der gewählten Aufnahme starten soll.

**BEARBEITEN**

Hier finden Sie Informationen zur aktuell angewählten Aufnahme. Unter **AUFNAHME** können Sie den Namen der gewählten Aufnahme über eine virtuelle Tastatur ändern. Zusätzlich können Sie unter **LÖSCHEN** festlegen, ob die Aufnahme gelöscht werden darf oder nicht (**ERLAUBT** oder **NICHT ERLAUBT**). Unter **WIEDERGABE** aktivieren Sie die Kindersicherung, so dass die betreffende Aufnahme nur nach Eingabe der PIN gestartet werden kann (**NICHT ERLAUBT**). Bei Auslieferung lautet die PIN **0000**. Änderungen an den Einstellungen lassen sich über **ZURÜCKSETZEN** rückgängig machen und mit **SPEICHERN** lassen sich ihre Bearbeitungen sichern.

**LÖSCHEN**

Bestehende Aufnahmen können über diese Option gelöscht werden. Beantworten Sie hierfür die Sicherheitsabfrage mit **JA**.

**SORTIEREN**

Über diese Option kann die Liste ihrer Aufnahmen nach unterschiedlichen Kriterien sortiert werden.

**EINSTELLUNGEN**

– **FRÜHER STARTEN**

Hier legen Sie fest, dass die Aufnahme vor der eingestellten Startzeit beginnen soll.

– **SPÄTER STOPPEN**

Hier legen Sie fest, dass die Aufnahme nach der eingestellten Endzeit gestoppt werden soll.

– **MAX. TIMESHIFT**

Hier können Sie die max. Timeshift-Zeit einstellen. Die Timeshift-Funktion ermöglicht Ihnen, während der Aufnahme mit **II** die Wiedergabe zu unterbrechen bzw. mit **◀** und **▶** schnell zurück- oder vorlaufen zu lassen. Die Aufnahme läuft unbeeinträchtigt im Hintergrund weiter. Der maximale Zeitversatz kann hier eingestellt werden.

– **AUTOM. LÖSCHEN**

Das automatische Löschen von Aufnahmen kann mit dieser Option eingestellt werden. Folgende Optionen stehen hier zur Verfügung:

**LÖSCHEN**

Keine / Älteste / Längste / Kürzeste

**NICHT ABGESPIELT**

Eingeschlossen / Nicht eingeschlossen. Eine Auswahl ist nur möglich, wenn unter **LÖSCHEN** Älteste, Längste oder Kürzeste ausgewählt wurde.

– **FESTPLATTEN-INFORMATION**

Um Details zur USB-Festplatte anzuzeigen, markieren Sie diese Option und Drücken Sie die Taste **OK**. Unter Festplatten-Informationen wird beispielsweise angezeigt, wie groß der noch verfügbare Speicherplatz ist.

– **FESTPLATTE FORMATIEREN**

Wählen Sie den Menüpunkt **FESTPLATTE FORMATIEREN**. Hier müssen Sie nun die Geräte-PIN eingeben. Die Standard-PIN ist **0000**. Es erscheint der Hinweis **DADURCH WERDEN ALLE AUFNAHMEN GELÖSCHT**. Wählen Sie **JA**, wenn Sie die Formatierung starten wollen oder **NEIN**, um den Vorgang abzubrechen. Bestätigen Sie mit **OK**.

**Aufnahme über die Medientasten**

Mit Hilfe der **Media-Tasten** können Sie die Aufnahme- und Wiedergabe direkt bedienen.

●	Drücken Sie diese Taste, um die Aufnahme der aktuell laufenden Sendung zu starten.
▶	Aus der Aufnahmeliste heraus können Sie mit dieser Taste die Wiedergabe der angewählte Aufnahme starten.
II	Mit dieser Taste kann die Wiedergabe unterbrochen und wieder gestartet werden.
■	Stoppen Sie die Aufnahme und die Wiedergabe mit dieser Taste.
◀◀	Aktivieren Sie mit dieser Taste während der Wiedergabe den schnellen Rücklauf in verschiedenen Geschwindigkeitsstufen: <b>x2, x4, x8, x16, x32</b> Drücken Sie die Taste <b>▶</b> , um zur normalen Wiedergabe zurückzukehren.
▶▶	Aktivieren Sie mit dieser Taste während der Wiedergabe den schnellen Vorlauf in verschiedenen Geschwindigkeitsstufen: <b>x2, x4, x8, x16, x32</b> Drücken Sie die Taste <b>▶</b> , um zur normalen Wiedergabe zurückzukehren.

**Timeshift-Aufnahme**

Sie haben die Möglichkeit im TV-Betrieb eine Timeshift-Aufnahme zu starten, um das aktuelle Programm zeitversetzt zu sehen. Gehen Sie dafür wie folgt vor:

II	Drücken Sie während der aktuellen Sendung diese Taste. Das Programm stoppt daraufhin und im Hintergrund läuft die Timeshift-Aufnahme. Drücken Sie diese Taste erneut, um die Timeshift-Wiedergabe zu starten. Das Programm läuft nun zeitversetzt weiter.
▶	Wenn Sie zuvor mit der Taste <b>II</b> die Timeshift-Aufnahme gestartet haben, können Sie auch mit dieser Taste die Timeshift-Wiedergabe starten.
■	Stoppen Sie die Timeshift-Wiedergabe mit dieser Taste. Das Programm wird daraufhin wieder normal und nicht mehr zeitversetzt wiedergegeben.

### 10.4.3. Menü Weitere Apps, Markt und Apps Zurücksetzen

Die Funktionen **WEITERE APPS**, **MARKT** und **APPS ZURÜCKSETZEN** bieten umfangreiche Möglichkeiten, um Ihre Internet-Anwendungen zu organisieren und zu bearbeiten. Sie können im Internet nach den gewünschten Apps suchen und diese den bereits installierten Anwendungen hinzufügen, Apps können gelöscht oder auch zurückgesetzt werden

### 10.5. Menü Medienbrowser

Wenn Sie einen USB-Datenträger an den Smart-TV anschließen, können Sie Musikdateien, Bilder und Videos wiedergeben. Über die Option **FILTER** können Sie bestimmen, welche Mediendateien angezeigt werden sollen (**ALLE**, **BILD**, **AUDIO** oder **VIDEO**). Zusätzlich können Sie die unter **SORTIEREN NACH** nach unterschiedlichen Kriterien sortieren (**NAME**, **NAME ABSTIEGEND**, **DATUM / UHRZEIT**, **NEUESTE ZUERST**, **DATUM / UHRZEIT**, **ÄLTESTE ZUERST**).

#### Hinweise zur USB Nutzung

- ▶ Unter Umständen sind bestimmte Arten von USB-Geräten (MP3-Player) mit diesem Smart-TV nicht kompatibel.
- ▶ Schließen Sie das USB-Gerät direkt an.
- ▶ Benutzen Sie kein separates Kabel, da Kompatibilitätsprobleme entstehen können.
- ▶ Ziehen Sie das USB-Gerät nicht ab, während eine Datei wiedergegeben wird.

#### HINWEIS!

### Beschädigungsgefahr!

Schnelles und mehrmaliges An- und Abstecken von USB-Geräten ist gefährlich und kann zu physische Schäden am USB-Gerät und besonders am Smart-TV führen.

- Sie sollten insbesondere nicht mehrmals schnell hintereinander das USB-Gerät einstecken und wieder abziehen.

Sobald Sie im normalen Betrieb ein USB-Medium anschließen, öffnet das Gerät automatisch den Medienbrowser. Sobald Sie das USB-Medium entfernen, erscheint der Hinweis **USB-GERÄT (O) ENTFERNT** und das Gerät wechselt automatisch wieder in den normalen TV-Betrieb.



Wenn Sie mehrere USB-Laufwerke angeschlossen haben, erscheint nach Auswahl des Medientyps eine Laufwerksabfrage. Wählen Sie hier das gewünschte USB-Medium aus.

Wenn Sie bei angeschlossenem USB-Speicher mit der Taste **EXIT** den Medienbrowser verlassen, können Sie ihn jederzeit über die Quellenanwahl (mit der Taste ) (**SOURCE**) oder im Menü **QUELLEN**) wieder aufrufen. Hier wird der Name des USB-Speichers nun angezeigt. Wählen Sie diesen als Quelle an. Wenn Sie das USB-Medium entfernen, verschwindet diese Option wieder.

Alle Ordner und abspielbaren Daten werden im Medienbrowser angezeigt. Mit den Richtungstasten **◀ ▶ ▲ ▼** navigieren Sie im Medienbrowser. Mediendateien lassen sich mit der Taste **OK** öffnen.

Folgende Optionen stehen Ihnen zur Verfügung:



#### 10.5.1. VIDEOS

- ▶ **II (PLAY/PAUSE)**: Wiedergabe starten/unterbrechen
- ◀ ▶: Schneller Rücklauf/Vorlauf
- < >: Vorheriges/nächstes Video

#### 10.5.2. MUSIK

- ▶ **II (PLAY/PAUSE)**: Wiedergabe starten/unterbrechen
- < >: Vorheriger/nächster Titel

#### 10.5.3. FOTOS

- ▶ **II (PLAY/PAUSE)**: Wiedergabe starten/unterbrechen
- < >: Vorheriges/nächstes Foto
- : Zoom
- : Foto rechts herum drehen (in 90° Schritten)
- : Foto links herum drehen (in 90° Schritten)



Alternativ können Sie die entsprechenden Medientasten zur Bedienung des Medienbrowsers verwenden.

#### 10.5.4. Loop-Funktion

Für die Medienwiedergabe können Sie zusätzlich eine Loop-Funktion aktivieren, wodurch entweder die aktuelle Mediendatei nach Beendigung ständig wiederholt wird (markiert mit einem Punkt) oder alle Dateien wiederholt werden (ohne Markierung).

#### 10.5.5. Zufallswiedergabe

Eine zusätzliche Zufallsfunktion spielt alle auf Ihrem USB-Speicher befindlichen Film-, Foto- bzw. Musikdateien in zufälliger Reihenfolge ab.

#### 10.5.6. Einstellungen

##### **BILD-/TONEINSTELLUNGEN:**

Sie können für die Medienwiedergabe Veränderungen an den Bildeinstellungen (nur für Foto- und Videodateien) und Toneinstellungen vornehmen. Diese entsprechen den Einstellungen, die Sie auch im TV-Betrieb vornehmen können.

## MEDIENBROWSER-EINSTELLUNGEN:

Folgende Optionen dienen zur Einstellung des Medienbrowsers (nur für Video- und Fotodateien)

- **INTERVALL F. DIASCHAU**  
Wählen Sie die Einblenddauer für die Diaschau (5 bis 30 Sekunden).
- **UNTERTITEL ANZEIGEN**  
Untertitelfunktion aktivieren/deaktivieren.
- **UNTERTITEL-SPRACHE**  
Wählen Sie die Untertitelsprache.
- **UNTERTITEL-POSITION**  
Wählen Sie die Untertitelposition.
- **SCHRIFTGRÖSSE UNTERTITEL**  
Wählen Sie die Schriftgröße für die Untertitel.

## OPTIONEN:

Wenn Sie Videodateien abspielen können Sie noch zusätzliche Anpassungen vornehmen:

- **UNTERTITEL/AUDIO**  
Hier können zusätzliche Audiokommentare aktiviert werden.
  - **ZEITKORREKTUR UNTERTITEL**  
Hier können Sie einen Zeitversatz für die Untertiteldarstellung bestimmen.
  - **SPRINGE ZU SEK.**  
Bestimmen Sie eine Position im aktuellen Video, zu der Sie springen wollen.
- ▶ Mit der Taste **INFO** können Sie während der Wiedergabe das Transportfeld einblenden.
  - ▶ Mit der Taste **BACK** gelangen Sie im Medienbrowser einen Schritt zurück.
  - ▶ Um den Medienbrowser zu verlassen, drücken Sie die Taste **EXIT**.

### 10.5.7. Audio Video Sharing-Netzwerkdienst verwenden

Der Audio-Video-Sharing-Netzwerkdienst erlaubt einen Datenaustausch zwischen Geräten, sofern diese ebenfalls die Audio-Video-Sharing Funktion unterstützen. Voraussetzung hierfür ist eine bestehende Netzwerkverbindung (z. B. mit einem NAS-Server). In der Signalquellenliste wird daraufhin Audio Video Sharing als Quelle angezeigt.

- ▶ Drücken Sie die Taste  (**SOURCE**).
- ▶ Wählen Sie **AUDIO-VIDEO-SHARING** und bestätigen Sie mit **OK**. Daraufhin wird eine Liste der verfügbaren DLNA-Medien angezeigt.
- ▶ Wählen Sie den gewünschten Medienserver bzw. das gewünschte Netzwerk aus und bestätigen Sie mit **OK**. Alle verfügbaren Ordner und Mediendateien werden daraufhin angezeigt.

Die weitere Bedienung dieser Option entspricht der des Medienbrowsers.

## 11. HbbTV-System

HbbTV (Hybrid Broadcast-Breitband-TV) ermöglicht eine inhaltliche Verknüpfung von Rundfunk- und Internet-Inhalten, die gewöhnlich mit Hilfe der roten Farbtaste der Fernbedienung sichtbar geschaltet wird.

Dienste über HbbTV schließen herkömmliche Rundfunk-TV-Kanäle, Catch-Up-Fernsehen, Video-On-Demand, EPG, interaktive Werbung, Personalisierung, Abstimmungen, Spiele, Soziale Netzwerke und andere Multimedia-Anwendungen mit ein.

HbbTV-Anwendungen sind nur abrufbar, wenn der Rundfunksender diese Signale ausstrahlt und eine Internet-Verbindung am TV-Gerät besteht. Sowohl der Umfang als auch die Bedienung unterscheiden sich je nach Programm und Sender.

Ob ein Sender HbbTV-Anwendungen anbietet, wird durch eine kurze Einblendung im Bildschirm angezeigt. Die genaue Form und die Position ist von den einzelnen Anwendungen abhängig. Mit der roten Farbtaste öffnen und schließen Sie die Anwendungsseiten. Das Navigieren innerhalb der Anwendungen erfolgt über die Farbtasten der Fernbedienung, kann aber je nach Programm und Sendung variieren. Beachten Sie die Meldungen innerhalb der Anwendungen.

## 12. Datenschutz MEDION Smart TV

Ihr internetfähiger MEDION Smart TV verfügt über Internetservicefunktionen (HbbTV, Portal und Open Browsing). Diese Funktionen ermöglichen es Ihnen, auf Services, Inhalte, Software und Produkte Dritter im Internet zuzugreifen. Darüber hinaus erhalten Sie Zugang zu offenen Internetinhalten. Ihr Gerät überprüft automatisch über diesen Weg, ob es eine neue Software Version für Ihr Gerät gibt. Im Zuge dessen sendet Ihr Gerät die IP Adresse, die Software Version und die MAC Adresse des Gerätes, diese Daten werden benötigt, um den Service des Software Updates zu gewährleisten.

Der Zugang zu Applikationen im Portal oder über HbbTV kann, variierend vom Anbieter, eine Registrierung, das Einrichten eines Nutzerkontos und/oder bei Benutzung bestimmter Services eine Gebühr voraussetzen. Die Registrierung kann von Ihnen das Bereitstellen personenbezogener Daten und die Wahl eines einmaligen und geheimen Passworts erfordern. Bitte überprüfen sie vorher die Datenschutzbestimmungen des entsprechenden Anbieters.

MEDION übernimmt keine Haftung für den Fall, dass das HbbTV, das Portal oder eine Serviceleistung den Anforderungen des Nutzers nicht entspricht, oder dass die Nutzung des Dienstes ohne Einschränkungen aber insbesondere unterbrechungslos, zur gewünschten Zeit, sicher und fehlerfrei erfolgen kann.



MEDION übernimmt keine Haftung für die über HbbTV, das Portal oder das offene Internet zugänglichen Informationen, Inhalte und deren Nutzung und deren Zuverlässigkeit. Beim Kauf ihres Smart TV wurden ihnen spezielle Garantien ausgehändigt. Die Gültigkeit dieser Garantien, einschließlich der diesbezüglichen Haftungsausschlüsse,

besteht weiterhin.

Bei weitergehenden Fragen zum Thema Datenschutz bei der Nutzung ihres Smart TV wenden Sie sich bitte an die jeweiligen Anbieter der Internetservicefunktionen oder auch direkt an [www.medion.com](http://www.medion.com) und nehmen über die Rubrik Datenschutz Kontakt zu MEDION auf.

### 13. Problembhebung

Fehlfunktionen können manchmal banale Ursachen haben, aber manchmal auch von defekten Komponenten ausgehen. Wir möchten Ihnen hiermit einen Leitfaden an die Hand geben, um das Problem zu lösen. Wenn die hier aufgeführten Maßnahmen keinen Erfolg bringen, helfen wir Ihnen gerne weiter. Rufen Sie uns an!

<p><b>Es erscheint kein Bild und es ist kein Ton zu hören.</b></p> <ul style="list-style-type: none"> <li>Überprüfen Sie, ob das Netzkabel richtig an der Steckdose angeschlossen ist.</li> <li>Überprüfen Sie, ob der Signalempfang auf <b>TV</b> eingestellt ist.</li> </ul>
<p><b>Es erscheint kein Bild von AV.</b></p> <ul style="list-style-type: none"> <li>Überprüfen Sie, ob Kontrast und Helligkeit korrekt eingestellt sind.</li> <li>Überprüfen Sie, ob alle externen Geräte korrekt angeschlossen sind.</li> <li>Überprüfen Sie, ob die richtige AV-Quelle angewählt ist.</li> <li>Eine Eingangsquelle, die Sie mit  oder  (<b>SOURCE</b>) anwählen möchten, muss im Menü <b>QUELLEN &gt; QUELLEN-EINSTELLUNGEN</b> aktiviert sein.</li> </ul>
<p><b>Es ist kein Ton zu hören.</b></p> <ul style="list-style-type: none"> <li>Vergewissern Sie sich, dass die Lautstärke nicht auf Minimum steht.</li> <li>Vergewissern Sie sich, dass die Stummschaltung nicht aktiviert ist. Drücken Sie dazu die Taste auf der Fernbedienung mit dem durchgestrichenen Lautsprechersymbol.</li> </ul>
<p><b>Es gibt kein Bild oder keinen Ton. Es sind aber Geräusche zu hören.</b></p> <ul style="list-style-type: none"> <li>Der Empfang ist möglicherweise schlecht. Kontrollieren Sie, ob die Antenne angeschlossen ist.</li> </ul>
<p><b>Das Bild ist nicht deutlich.</b></p> <ul style="list-style-type: none"> <li>Der Empfang ist möglicherweise schlecht.</li> <li>Kontrollieren Sie, ob die Antenne angeschlossen ist.</li> </ul>
<p><b>Das Bild ist zu hell oder zu dunkel.</b></p> <ul style="list-style-type: none"> <li>Überprüfen Sie die Einstellungen von Kontrast und Helligkeit.</li> </ul>
<p><b>Das Bild ist nicht scharf.</b></p> <ul style="list-style-type: none"> <li>Der Empfang ist möglicherweise schlecht.</li> <li>Kontrollieren Sie, ob die Antenne angeschlossen ist.</li> <li>Überprüfen Sie die Einstellungen der Schärfe und Rauschreduktion im Menü <b>BILD</b>.</li> </ul>
<p><b>Es erscheint ein Doppel- oder Dreifachbild.</b></p> <ul style="list-style-type: none"> <li>Kontrollieren Sie, ob die Antenne richtig ausgerichtet ist.</li> <li>Es gibt möglicherweise von Bergen oder Gebäuden reflektierte Wellen.</li> </ul>

<p><b>Das Bild ist gepunktet.</b></p> <ul style="list-style-type: none"> <li>Es liegen möglicherweise Interferenzen von Autos, Zügen, Leitungen, Neonleuchten, etc. vor.</li> <li>Es besteht möglicherweise eine Interferenz zwischen dem Antennen- und Stromkabel. Legen Sie die Kabel weiter auseinander.</li> </ul>
<p><b>Es erscheinen Streifen am Bildschirm oder die Farben verblässen.</b></p> <ul style="list-style-type: none"> <li>Liegt eine Interferenz von einem anderen Gerät vor?</li> <li>Übertragungsantennen von Radiostationen oder Antennen von Funkamateuren und tragbare Telefone können auch Interferenzen verursachen.</li> <li>Betreiben Sie das Gerät so weit weg wie möglich von dem Gerät, das die Interferenz möglicherweise verursacht.</li> </ul>
<p><b>Der Multifunktionsschalter  /MODE am Gerät funktioniert nicht</b></p> <ul style="list-style-type: none"> <li>Eventuell ist die Kindersicherung aktiviert.</li> </ul>
<p><b>TV-Gerät schaltet sich aus</b></p> <ul style="list-style-type: none"> <li>Prüfen Sie, ob unter <b>WEITERE EINSTELLUNGEN</b> die automatische TV Abschaltung aktiviert ist.</li> </ul>
<p><b>Kein Empfang/schlechter Empfang über eine kabellose Netzwerkverbindung (WLAN).</b></p> <ul style="list-style-type: none"> <li>Vergewissern Sie sich, dass alle notwendigen Einstellungen vorgenommen wurden.</li> </ul>
<p><b>WIRELESS DISPLAY Verbindung kann nicht aufgebaut werden.</b></p> <ul style="list-style-type: none"> <li>Vergewissern Sie sich, dass alle notwendigen Einstellungen vorgenommen wurden.</li> </ul>
<p><b>Die Fernbedienung funktioniert nicht.</b></p> <ul style="list-style-type: none"> <li>Überprüfen Sie, ob die Batterien in der Fernbedienung funktionstüchtig und richtig eingelegt sind.</li> <li>Vergewissern Sie sich, dass das Sensorfenster nicht starker Lichteinstrahlung ausgesetzt ist.</li> </ul>
<p><b>Menü kann nicht geöffnet werden.</b></p> <ul style="list-style-type: none"> <li>Prüfen Sie, ob CEC aktiviert ist. In diesem Fall kann das Menü nicht geöffnet werden, was keinen Defekt darstellt. Gegebenenfalls öffnet sich das Menü des über HDMI angeschlossenen Gerätes. Dies ist abhängig vom Zuspeler und muss entsprechend unterstützt werden.</li> <li>Wechseln Sie die Eingangsquelle.</li> </ul>
<p><b>Keine Bluetooth®-Verbindung</b></p> <ul style="list-style-type: none"> <li>Stellen Sie sicher, dass am Gerät alle Einstellungen korrekt vorgenommen wurden und die Bluetooth-Funktion aktiviert ist.</li> <li>Prüfen Sie, ob das zu verbindende Gerät eingeschaltet ist und sich im Suchmodus befindet.</li> <li>Stellen Sie sicher, dass alle Einstellungen am zu verbindenden korrekt vorgenommen wurden und die Bluetooth-Funktion aktiviert ist. Nehmen Sie gegebenenfalls die Bedienungsanleitung des entsprechenden Geräts zur Hilfe.</li> </ul>



In manchen Fällen ist das Zurücksetzen auf die Werkseinstellung mit anschließender Neuinstallation sinnvoll.



Bei deaktivierten Cookies wird die Startseite des Medienportals bei jedem Aufruf eingeblendet.

### 13.1. Benötigen Sie weitere Unterstützung?

Wenn die Vorschläge in den vorangegangenen Abschnitten Ihr Problem nicht behoben haben, nehmen Sie bitte Kontakt mit uns auf. Sie würden uns sehr helfen, wenn Sie uns folgende Informationen zur Verfügung stellen:

- Welche externen Geräte sind angeschlossen?
- Welche Meldungen erscheinen auf dem Bildschirm?
- Bei welchem Bedienungsschritt ist das Problem aufgetreten?
- Falls Sie einen PC an das Gerät angeschlossen haben:
  - Wie sieht Ihre Rechnerkonfiguration aus?
  - Welche Software haben Sie beim Auftreten des Fehlers verwendet?
- Welche Schritte haben Sie zur Lösung des Problems bereits unternommen?
- Wenn Sie bereits eine Kundennummer erhalten haben, teilen Sie uns diese mit.

### 13.2. Pixelfehler bei Smart-TVs

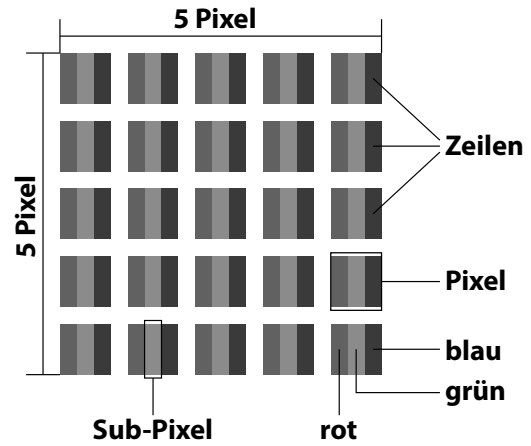

Trotz modernster Fertigung kann es auf Grund der hochkomplexen Technik in seltenen Fällen zu Ausfällen von einzelnen oder mehreren Leuchtpunkten kommen.

Bei Aktiv Matrix TFTs mit einer Auflösung von **1920 x 1080 / 1366 x 768 (MD 29230) Pixel**, welche sich aus je drei Sub-Pixel (Rot, Grün, Blau) zusammensetzen, kommen insgesamt **ca. 6,2 / 3,1 (MD 29230) Mio.** Ansteuerelemente zum Einsatz. Aufgrund dieser sehr hohen Anzahl von Transistoren und des damit verbundenen äußerst komplexen Fertigungsprozesses kann es vereinzelt zu einem Ausfall oder zur fälschlichen Ansteuerung von Pixel bzw. einzelnen Sub-Pixel kommen.

Pixelfehlerklasse	Fehler-typ 1 ständig leuchtender Pixel	Fehler-typ 2 ständig schwarzer Pixel	Fehlertyp3 defekter Subpixel	
			leuchtend	schwarz
0	0	0	0	0
I	1	1	2 1 0	1 3 5
II	2	2	5 5-n* 0	0 2xn* 10
III	5	15	50 50-n* 0	0 2xn* 100
IV	50	150	500 500-n* 0	0 2xn* 1000

n\*=1,5

Die erlaubte Anzahl von Fehlern der o. g. Typen in jeder Fehlerklasse bezieht sich auf eine Million Pixel und muss entsprechend der physikalischen Auflösung der Displays umgerechnet werden.

Ihr Gerät entspricht der europäischen Norm ISO 9241-307 Klasse II (Pixelfehlerklasse). Pixelfehler bis zur angegebenen Höchstzahl sind kein Garantiefall.

## 14. Reinigung

 **GEFAHR!**

### Stromschlaggefahr!

Bei geöffnetem Gehäuse und bei Berührung von in dem Gerät befindlichen Teilen besteht Lebensgefahr durch elektrischen Schlag!

- Öffnen Sie nicht das Gehäuse des Geräts. Es enthält keine zu wartenden Teile. Ziehen Sie vor dem Reinigen immer den Netzstecker und alle Verbindungskabel!

Die Lebensdauer des Smart-TVs können Sie durch folgende Maßnahmen verlängern:

- Auf der Hochglanzpolierung befinden sich Schutzfolien, um das Fernsehgerät vor Kratzern zu schützen. Ziehen Sie die Folien ab, nachdem Sie das TV-Gerät korrekt aufgestellt haben.
- Falls die Hochglanzpolierung schmutzig wird, wischen Sie zunächst den Staub ab. Wischen Sie dann sanft mit einem Reinigungstuch nach. Wenn Sie nicht erst den Staub abwischen, oder Sie die Hochglanzpolierung zu stark abwischen, könnte die Hochglanzpolierung zerkratzt werden.
- Verwenden Sie keine Lösungsmittel, ätzende oder gasförmige Reinigungsmittel.
- Reinigen Sie den Bildschirm mit einem weichen, fusselfreien Tuch.
- Achten Sie darauf, dass keine Wassertröpfchen auf dem Smart-TV zurückbleiben. Wasser kann dauerhafte Verfärbungen verursachen.
- Um Schäden am Gerät zu vermeiden, darf keinesfalls Wasser ins Geräteinnere gelangen.
- Setzen Sie den Bildschirm weder grellem Sonnenlicht noch ultravioletter Strahlung aus.
- Bitte bewahren Sie das Verpackungsmaterial gut auf und benutzen Sie ausschließlich dieses, um den Smart-TV zu transportieren.

## 15. Lagerung bei Nichtbenutzung

Wenn Sie das TV-Gerät für einen längeren Zeitraum nicht benutzen, lagern Sie es an einem trockenen, kühlen Ort und achten Sie darauf, dass das Gerät vor Staub und extremen Temperaturschwankungen geschützt ist. Entfernen Sie zuvor alle Anschlüsse und nehmen Sie die Batterien aus der Fernbedienung.

## 16. Entsorgung



### VERPACKUNG

Ihr Gerät befindet sich zum Schutz vor Transportschäden in einer Verpackung. Verpackungen sind aus Materialien hergestellt, die umweltschonend entsorgt und einem fachgerechten Recycling zugeführt werden können.



### GERÄT (nur für Deutschland)

Alle mit dem nebenstehenden Symbol gekennzeichneten Elektro- bzw. Elektronikgeräte dürfen nicht im normalen Hausmüll entsorgt werden, sondern sind vom Endnutzer am Ende ihrer Lebenserwartung einer vom unsortierten Siedlungsabfall getrennten Erfassung zuzuführen.

Die Endnutzer haben Altbatterien und Altakkumulatoren, die nicht vom Altgerät umschlossen sind, sowie Lampen, die zerstörungsfrei aus dem Altgerät entnommen werden können, vor der Abgabe an einer Erfassungsstelle vom Altgerät zerstörungsfrei zu trennen und einer separaten Sammlung zuzuführen.

Vertreiber mit einer Verkaufsfläche für Elektro- und Elektronikgeräte von mindestens 400 Quadratmetern sowie Vertreiber von Lebensmitteln mit einer Gesamtverkaufsfläche von mindestens 800 Quadratmetern, die mehrmals im Kalenderjahr oder dauerhaft Elektro- und Elektronikgeräte anbieten und auf dem Markt bereitstellen, sind verpflichtet, bei der Abgabe eines neuen Elektro- oder Elektronikgerätes an einen Endnutzer ein Altgerät des Endnutzers der gleichen Geräteart, das im Wesentlichen die gleichen Funktionen wie das neue Gerät erfüllt, am Ort der Abgabe oder in unmittelbarer Nähe hierzu unentgeltlich zurückzunehmen und auf Verlangen des Endnutzers unabhängig vom Kauf eines neuen Elektro- oder Elektronikgerätes bis zu drei Altgeräte pro Geräteart, die in keiner äußeren Abmessung größer als 25 Zentimeter sind, im Einzelhandelsgeschäft oder in unmittelbarer Nähe hierzu unentgeltlich zurückzunehmen.

Bei einem Vertrieb unter Verwendung von Fernkommunikationsmitteln gelten alle Lager- und Versandflächen für Elektro- und Elektronikgeräte des Vertreibers als Verkaufsfläche sowie alle Lager- und Verkaufsflächen des Vertreibers als Gesamtverkaufsfläche. Zudem ist bei einem Vertrieb unter Verwendung von Fernkommunikationsmitteln bei Abgabe des neuen Elektro- bzw. Elektronikgerätes durch Auslieferung bei einem privaten Haushalt die unentgeltliche Abholung des Altgerätes bei diesem Ort der Abgabe auf Geräte der Kategorien 1, 2 und 4 der Anlage 1 zu § 2 Abs. 1 ElektroG beschränkt (Wärmeüberträger, Bildschirme, Monitore und Geräte, die Bildschirme mit einer Oberfläche von mehr als 100 Quad-

ratzentimetern enthalten, Großgeräte).

Zur Abgabe von Altgeräten stehen in Ihrer Nähe kostenfreie Erfassungsstellen sowie ggf. weitere Annahmestellen für die Wiederverwendung der Altgeräte zur Verfügung. Die Adressen können Sie von Ihrer Kommunalverwaltung erhalten.

Verfügt das Altgerät über Datenspeicher, sollten vor der Rückgabe alle Daten extern gesichert und von dem Altgerät dauerhaft und unwiderruflich gelöscht werden. Endnutzer sind ausschließlich selbst dafür verantwortlich, dass alle personenbezogenen Daten auf den zu entsorgenden Altgeräten gelöscht sind.

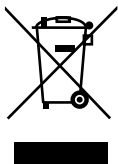

**GERÄT (für alle anderen deutschsprachigen Länder)**

Alle mit dem nebenstehenden Symbol gekennzeichneten Altgeräte dürfen nicht im normalen Hausmüll entsorgt werden.

Entsprechend Richtlinie 2012/19/EU ist das Gerät am Ende seiner Lebensdauer einer geordneten Entsorgung zuzuführen.

Dabei werden im Gerät enthaltene Wertstoffe der Wiederverwertung zugeführt und die Belastung der Umwelt vermieden.

Geben Sie das Altgerät an einer Sammelstelle für Elektroschrott oder einem Wertstoffhof ab. Wenden Sie sich für nähere Auskünfte an Ihr örtliches Entsorgungsunternehmen oder Ihre kommunale Verwaltung.

## 17. Technische Daten

Smart-TV P12451 (MD 29230)		medion	
Gerätebezeichnung	P12451 (MD 29230)		
Nennspannung	220 - 240 V ~ 50 Hz		
Nennspannung/-strom Satellitenanschluss	13 V/18 V $\overline{=}$ , 300 mA max.		
Bildschirmgröße	59,8 cm (24") LCD; 16:9-Display		
Leistungsaufnahme	max. 45 Watt		
Leistungsaufnahme Standby	< 0,50 W		
Leistungsaufnahme im vernetzten Bereitschaftsbetrieb (WAKE-ON Modus)	$\leq$ 2,00 W		
Ausgangsleistung Lautsprecher	2 x 2,5 Watt RMS		
Physikalische Auflösung	1366 x 768		
TV-System	Pal		
Programmplätze	199 (ATV), 10.000 (DTV)		

Smart-TV P13251 (MD 29231)		medion	
Gerätebezeichnung	P13251 (MD 29231)		
Nennspannung	220 - 240 V ~ 50 Hz		
Nennspannung/-strom Satellitenanschluss	13 V/18 V $\overline{=}$ , 300 mA max.		
Bildschirmgröße	80 cm (32") LCD; 16:9-Display		
Leistungsaufnahme	max. 60 Watt		
Leistungsaufnahme Standby	< 0,50 W		
Leistungsaufnahme im vernetzten Bereitschaftsbetrieb (WAKE-ON Modus)	$\leq$ 2,00 W		
Ausgangsleistung Lautsprecher	2 x 6 Watt RMS		
Physikalische Auflösung	1920 x 1080		
TV-System	Pal		
Programmplätze	199 (ATV), 10.000 (DTV)		

Smart-TV P14051 (MD 29232)		medion	
Gerätebezeichnung	P14051 (MD 29232)		
Nennspannung	220 - 240 V ~ 50 Hz		
Nennspannung/-strom Satellitenanschluss	13 V/18 V $\overline{=}$ , 300 mA max.		
Bildschirmgröße	100,3 cm (40") LCD; 16:9-Display		
Leistungsaufnahme	max. 75 Watt		
Leistungsaufnahme Standby	< 0,50 W		
Leistungsaufnahme im vernetzten Bereitschaftsbetrieb (WAKE-ON Modus)	$\leq$ 2,00 W		
Ausgangsleistung Lautsprecher	2 x 8 Watt RMS		
Physikalische Auflösung	1920 x 1080		
TV-System	Pal		
Programmplätze	199 (ATV), 10.000 (DTV)		



Smart-TV P14351 (MD 29233)		medion	
Gerätebezeichnung	P14351 (MD 29233)		
Nennspannung	220 - 240 V ~ 50 Hz		
Nennspannung/-strom Satellitenanschluss	13 V/18 V $\overline{=}$ , 300 mA max.		
Bildschirmgröße	108 cm (43") LCD; 16:9-Display		
Leistungsaufnahme	max. 75 Watt		
Leistungsaufnahme Standby	< 0,50 W		
Leistungsaufnahme im vernetzten Bereitschaftsbetrieb (WAKE-ON Modus)	≤ 2,00 W		
Ausgangsleistung Lautsprecher	2 x 8 Watt RMS		
Physikalische Auflösung	1920 x 1080		
TV-System	Pal		
Programmplätze	199 (ATV), 10.000 (DTV)		

Kanäle	
	VHF (Band I/III)
	UHF (BAND U)
	HYPERBAND
	KABEL-TV (S1-S20) / (S21-S41)
	HD DVB-T
	DVB-T2 HD (H.265)
	HD DVB-C
	DVB-S2

Anschlüsse	
	Antennenanschluss (analog TV, DVB-T/DVB-T2 oder DVB-C)
	Satellitenanschluss (DVB-S/S2)
	1 x USB Anschluss
	1 x LAN RJ-45
	<b>Video</b>
	2 x HDMI® 1.4 mit HDCP 2.2-Entschlüsselung
	AV In (3,5 mm Klinke)
	<b>Audio</b>
	Stereo Audio In für AV (3,5 mm Klinke)
	Kopfhörerausgang (3,5 mm Klinke)
	Digital Audio Out (SPDIF, koaxial)

Laufwerke / Speichermedien	
Laufwerke	USB, Common Interface (CI+) Slot
Unterstützte Formate über USB <sup>2</sup>	Foto: JPG, JPEG, JPE, BMP, PNG
	Musik: MP3, WMA, WAV
	Film: MPEG 1/2/4, MKV, MOV, MP4, DAT, VOB, H263, FLV, HEVC
Kapazitätsgrößen	USB max. 1TB

Fernbedienung	
Übertragungsart	Infrarot
LED-Klasse	1
Batterientyp	2 x 1,5V AAA R03/LR03

Umgebungstemperaturen	
Zulässige Umgebungstemperatur	+5 °C - +35 °C
Zulässige relative Luftfeuchtigkeit	20 % - 85 %

Abmessungen / Gewichte P12451 (MD 29230)	
Abmessungen ohne Füße (B x H x T)	ca. 554 x 334 x 64 mm
Abmessungen mit Füßen (B x H x T)	ca. 554 x 372 x 136 mm
Gewicht ohne Füße	ca. 3,2 kg
Gewicht mit Füßen	ca. 3,3 kg
Wandmontage	Vesa Standard, Lochabstand 75 x 75 mm <sup>3</sup>

Abmessungen / Gewichte P13251 (MD 29231)	
Abmessungen ohne Füße (B x H x T)	ca. 728 x 440 x 83 mm
Abmessungen mit Füßen (B x H x T)	ca. 728 x 468 x 170 mm
Gewicht ohne Füße	ca. 3,9 kg
Gewicht mit Füßen	ca. 4,0 kg
Wandmontage	Vesa Standard, Lochabstand 75 x 75 mm <sup>3</sup>

Abmessungen / Gewichte P14051 (MD 29232)	
Abmessungen ohne Füße (B x H x T)	ca. 905 x 525 x 93 mm
Abmessungen mit Füßen (B x H x T)	ca. 905 x 553 x 175 mm
Gewicht ohne Füße	ca. 5,9 kg
Gewicht mit Füßen	ca. 6,0 kg
Wandmontage	Vesa Standard, Lochabstand 100 x 100 mm <sup>3</sup>

<sup>2</sup> Aufgrund der Vielzahl unterschiedlicher Codecs, kann die Wiedergabe aller Formate nicht gewährleistet werden.

Abmessungen / Gewichte P14351 (MD 29233)	
Abmessungen ohne FüÙe (B x H x T)	ca. 964 x 565 x 94 mm
Abmessungen mit FüÙen (B x H x T)	ca. 964 x 605 x 250 mm
Gewicht ohne FüÙe	ca. 6,7 kg
Gewicht mit FüÙen	ca. 7,0 kg
Wandmontage	Vesa Standard, Lochabstand 100 x 100 mm <sup>3</sup>

WLAN		
Frequenzbereich	2,4 GHz/ 5 GHz	
WLAN Standard	802.11 a/b/g/n	
Verschlüsselung	WEP/WPA/WPA2	
Frequenzbereich/MHz	Kanal	max. Sendeleistung/dBm
2400 – 2483,5	1 - 13	19,9
5150 – 5250	36 – 48	22,4
5250 – 5350	52 – 64	22,5
5470 – 5725	100 – 140	22,5



MD29230: ID 1111288759



MD29231: ID 1111233776



MD29232: ID 1111233775



MD29233: ID 1111220771

## 18. Produktdatenblatt



Scannen Sie passend zum Modell den auf dem Energielabel oder alternativ in der Bedienungsanleitung abgebildeten QR Code, um das Produktdatenblatt als Download zu erhalten.

 MD 29230	 MD 29231
 MD 29232	 MD 29233

### 18.1. Informationen zu Markenzeichen

**HDMI**™ Die Begriffe HDMI und HDMI High-Definition Multimedia Interface sowie das HDMI-Logo sind Marken oder eingetragene Marken von HDMI Licensing Administrator, Inc. in den Vereinigten Staaten und anderen Ländern.

Andere Warenzeichen sind Eigentum ihrer jeweiligen Besitzer.

**HEVC** Advance™  
Covered by patents at [patentlist.accessadvance.com](http://patentlist.accessadvance.com)

<sup>3</sup> Wandhalterung nicht im Lieferumfang enthalten. Achten Sie bei der Montage darauf, dass Schrauben der Größe M6 (MD 29230 / MD 29231: M4) verwendet werden. Die Länge der Schrauben ergibt sich aus der Dicke der Wandhalterung zuzüglich 10 mm (MD 29230 / MD 29231: 7 mm).

## 19. Serviceinformationen

Sollte Ihr Gerät einmal nicht wie gewünscht und erwartet funktionieren, wenden Sie sich zunächst an unseren Kundenservice. Es stehen Ihnen verschiedene Wege zur Verfügung, um mit uns in Kontakt zu treten:

- In unserer Service-Community treffen Sie auf andere Benutzer sowie unsere Mitarbeiter und können dort Ihre Erfahrungen austauschen und Ihr Wissen weitergeben.  
Sie finden unsere Service-Community unter [community.medion.com](http://community.medion.com).
- Gerne können Sie auch unser Kontaktformular unter [www.medion.com/contact](http://www.medion.com/contact) nutzen.
- Selbstverständlich steht Ihnen unser Serviceteam auch über unsere Hotline oder postalisch zur Verfügung.

Deutschland	
Öffnungszeiten	Multimedia-Produkte (PC, Notebook, etc.)
Mo. - Fr.: 07:00 - 20:00 Sa.: 10:00 - 18:00	☎ 0201 22099-111
	Haushalt & Heimelektronik
	☎ 0201 22099-222
	Mobiltelefon; Tablet & Smartphone
	☎ 0201 22099-333
Serviceadresse	
<b>MEDION AG 45092 Essen Deutschland</b>	
Österreich	
Öffnungszeiten	Rufnummer
Mo. - Fr.: 08:00 - 20:00 Sa.: 10:00 - 18:00	☎ 01 9287661
Serviceadresse	
<b>MEDION Service Center Franz-Fritsch-Str. 11 4600 Wels Österreich</b>	

Schweiz	
Öffnungszeiten	Rufnummer
Mo. - Fr.: 09:00 - 19:00	☎ 0848 - 33 33 32
Serviceadresse	
<b>MEDION/LENOVO Service Center Ifangstrasse 6 8952 Schlieren Schweiz</b>	
Belgien & Luxemburg	
Öffnungszeiten	Rufnummer (Belgien)
Mo. - Fr.: 09:00 - 19:00	☎ 02 - 200 61 98
	Rufnummer (Luxemburg)
	☎ 34-20 808 664
Serviceadresse	
<b>MEDION B.V. John F.Kennedylaan 16a 5981 XC Panningen Die Niederlande</b>	



Diese und viele weitere Bedienungsanleitungen stehen Ihnen über das Serviceportal [www.medionservice.com](http://www.medionservice.com) zum Download zur Verfügung.

Aus Gründen der Nachhaltigkeit verzichten wir auf gedruckte Garantiebedingungen, Sie finden unsere Garantiebedingungen ebenfalls in unserem Serviceportal.

Sie können auch den nebenstehenden QR-Code scannen und die Bedienungsanleitung über das Serviceportal auf Ihr mobiles Endgerät laden.

## 20. Impressum

Copyright © 2024

Stand: 19.09.2024

Alle Rechte vorbehalten.

Diese Bedienungsanleitung ist urheberrechtlich geschützt.

Vervielfältigung in mechanischer, elektronischer und jeder anderen Form ohne die schriftliche Genehmigung des Herstellers ist verboten.

Das Copyright liegt bei der Firma:

**MEDION AG**

**Am Zehnthof 77**

**45307 Essen**

**Deutschland**

Bitte beachten Sie, dass die oben stehende Anschrift keine Retourenanschrift ist. Kontaktieren Sie zuerst immer unseren Kundenservice

## 21. Index

<b>A</b>	
Anschließen.....	7
Antenne.....	12, 13, 14
Stromversorgung.....	12
Audio-Video-Sharing .....	24, 36
Aufnahmen (PVR).....	33
Aufstellungsort.....	5
<b>B</b>	
Batterien .....	7, 12
Bedienung .....	16
Betriebsicherheit .....	4
Bildeinstellungen .....	16, 24, 25
Bluetooth.....	24, 37
<b>C</b>	
CI-Modul.....	9, 30
<b>D</b>	
Datenschutz .....	36
<b>E</b>	
EPG .....	22
Erstinstallation.....	12
EU - Konformitätsinformation.....	8
<b>F</b>	
Favoritenliste.....	17, 21, 22
Fehler .....	37
Fernbedienung .....	10
Foto .....	41
<b>G</b>	
Geräteübersicht .....	9
<b>H</b>	
HbbTV.....	36
Hörbeeinträchtigte.....	29
<b>I</b>	
Inbetriebnahme.....	11
Installation .....	28
<b>K</b>	
Kindersicherung .....	21, 31
Kopfhörer .....	27
<b>L</b>	
Lieferumfang.....	3
<b>M</b>	
Medienbrowser.....	35
Medienportal .....	36
Montage .....	11
Multimedia-Anschlüsse	
AV.....	15
HDMI.....	15
HDMI ARC .....	15
HDMI CEC.....	15
LAN.....	16
SPDIF .....	15
USB.....	15
Musik.....	26, 41
<b>N</b>	
Netzwerksuchlauf .....	28

<b>O</b>	
OSD-Menü .....	19
Bild .....	24, 25
Einstellungen.....	24, 29
Installation.....	28
Kanäle .....	21
Medienbrowser .....	35
Medienportal.....	20
Netzwerk.....	27
Programmführer .....	22
Quellen .....	23
Startseite .....	19
Ton.....	26
TV.....	33
<b>P</b>	
Passwort .....	31
Pixelfehler.....	38
Problembeseitigung .....	37
Programmauswahl.....	16
Programmliste .....	14, 16
<b>Q</b>	
Quelle wählen.....	17, 32
<b>R</b>	
Reparatur.....	7
<b>S</b>	
Satellitenliste.....	28
Sehbeeinträchtigte.....	29
Senderliste .....	29
Sendersuche .....	12, 28
Sicherheitshinweise.....	4
Anschließen .....	7
Betriebsicherheit.....	4
Stromversorgung.....	7
Softwareaktualisierung .....	32
Sprache .....	30
Störung .....	37
Stromversorgung .....	7, 40, 41
Stromversorgung anschließen.....	12
<b>T</b>	
Technische Daten .....	40
Toneinstellungen.....	16
<b>U</b>	
Umgebungstemperatur.....	6
USB .....	9, 35
<b>V</b>	
Videos.....	41
Videotext .....	18
<b>W</b>	
Werkseinstellung.....	25, 27, 29
<b>Z</b>	
Zeiteinstellungen .....	31

# medion

# medion

## Notice d'utilisation



**Smart-TV**

**MEDION LIFE**

P12451 (MD 29230) / P13251 (MD 29231) / P14051 (MD 29232) / P14351 (MD 29233)

# Sommaire

<b>1. Informations concernant la présente notice d'utilisation</b> .....	<b>3</b>
1.1. Explication des symboles .....	3
1.2. Utilisation conforme .....	3
<b>2. Contenu de l'emballage</b> .....	<b>4</b>
<b>3. Consignes de sécurité</b> .....	<b>4</b>
3.1. Sécurité de fonctionnement .....	4
3.2. Lieu d'installation .....	5
3.3. Réparation .....	6
3.4. Température ambiante .....	6
3.5. Sécurité lors du branchement .....	7
3.6. Manipulation sûre des piles .....	7
<b>4. Déclaration de conformité UE</b> .....	<b>8</b>
4.1. Informations sur Wi-Fi.....	9
<b>5. Vue d'ensemble de l'appareil</b> .....	<b>9</b>
5.1. Face avant .....	9
5.2. Dos et côté droit .....	9
5.3. Télécommande .....	10
<b>6. Mise en service</b> .....	<b>11</b>
6.1. Déballage .....	11
6.2. Montage .....	11
6.3. Insertion de la pile dans la télécommande .....	12
6.4. Raccordement d'une antenne.....	12
6.5. Raccordement d'une alimentation électrique .....	12
6.6. Allumer et éteindre le téléviseur Smart .	12
6.7. Recherche des chaînes après la première mise en marche .....	12
6.8. Utilisation de raccords multimédias .....	15
<b>7. Fonctionnement</b> .....	<b>16</b>
7.1. Sélection de programmes.....	16
7.2. Réglages du son .....	16
7.3. Réglages de l'image .....	16
7.4. Affichage d'informations.....	17
7.5. Affichage de la liste de favoris .....	17
7.6. Sélection de sources .....	17
7.7. Wireless Display .....	18
<b>8. Télétexte</b> .....	<b>18</b>
8.1. Utilisation du télétexte.....	18
<b>9. Menu On Screen Display (menu OSD)</b> .....	<b>19</b>
9.1. Navigation dans le menu .....	19
<b>10. Détails du système de menu</b> .....	<b>19</b>
10.1. Menu Accueil .....	19
10.2. Menu Sources.....	23
10.3. Menu Recherche.....	24
10.4. Menu Réglages .....	24
10.5. Menu TV.....	33
10.6. Menu Navigation Média .....	35
<b>11. Système HbbTV</b> .....	<b>37</b>
<b>12. Protection des données Smart TV MEDION</b> ...	<b>37</b>
<b>13. Dépannage rapide</b> .....	<b>38</b>
13.1. Vous avez besoin d'une aide supplémentaire ? .....	39
13.2. Pixels défectueux avec les Smart TV.....	39
<b>14. Nettoyage</b> .....	<b>40</b>
<b>15. Stockage en cas de non-utilisation</b> .....	<b>40</b>
<b>16. Recyclage</b> .....	<b>40</b>
<b>17. Caractéristiques techniques</b> .....	<b>41</b>
<b>18. Fiche du produit</b> .....	<b>43</b>
18.1. Informations sur les marques .....	43
<b>19. Informations relatives au service après-vente</b> .....	<b>43</b>
<b>20. Mentions légales</b> .....	<b>44</b>
<b>21. Index</b> .....	<b>45</b>











# 1. Informations concernant la présente notice d'utilisation

 Merci d'avoir choisi notre produit. Nous vous souhaitons une bonne utilisation !  
Lisez attentivement les consignes de sécurité avant de mettre l'appareil en service. Tenez compte des avertissements apposés sur l'appareil et de la notice d'utilisation.

Conservez toujours la notice d'utilisation à portée de main. Cette notice d'utilisation fait partie intégrante du produit. Si vous vendez ou donnez l'appareil, il est impératif de la remettre également au nouveau propriétaire.

## 1.1. Explication des symboles

Si une section de texte porte l'un des symboles d'avertissement suivants, le danger qu'il décrit doit être évité afin de prévenir les éventuelles conséquences indésirables.

	<b>DANGER !</b> Avertissement d'un risque vital immédiat !
	<b>AVERTISSEMENT !</b> Avertissement d'un risque vital possible et/ou de blessures graves irréversibles !
	<b>PRUDENCE !</b> Avertissement d'un risque possible de blessures moyennes à légères !
	<b>REMARQUE !</b> Respecter les consignes pour éviter tout dommage matériel !
	Informations supplémentaires pour l'utilisation de l'appareil !
	<b>REMARQUE !</b> Respecter les consignes du mode d'emploi !
	Étant donné la plage de fréquences de 5 GHz de la solution Wi-Fi utilisée, l'utilisation dans les pays de l'UE n'est autorisée qu'à l'intérieur des bâtiments.
	<b>AVERTISSEMENT !</b> Avertissement d'un risque d'électrocution !

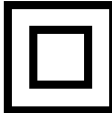
	<b>AVERTISSEMENT !</b> Avertissement d'un risque en cas d'écoute à un volume trop élevé !
	<b>Classe de protection II</b> Les appareils électriques de la classe de protection II sont des appareils électriques comportant une isolation double et/ou renforcée continue et n'ayant pas de possibilités de raccordement pour un conducteur de protection. Le boîtier d'un appareil électrique entouré d'un matériau isolant de la classe de protection II peut constituer partiellement ou complètement l'isolation supplémentaire ou renforcée.

## 1.2. Utilisation conforme

Cet appareil est un appareil d'électronique de l'information et convient aussi pour des applications multimédia. Le présent appareil sert à la réception et à la diffusion de programmes télévisés. Les différents branchements possibles permettent une extension supplémentaire des sources de réception et de diffusion (récepteur, lecteur de DVD, graveur de DVD, magnétoscope, ordinateur, etc.). Votre appareil vous offre de multiples possibilités d'utilisation. L'appareil est destiné exclusivement à un usage privé et non à une utilisation industrielle/commerciale.

- Veuillez noter qu'en cas d'utilisation non conforme, la garantie est annulée.
- Ne transformez pas l'appareil sans notre accord et n'utilisez pas de périphériques autres que ceux que nous avons nous-mêmes autorisés ou livrés.
- Utilisez uniquement des pièces de rechange et accessoires que nous avons livrés ou autorisés.
- Tenez compte de toutes les informations contenues dans le présent mode d'emploi, en particulier des consignes de sécurité. Toute autre utilisation est considérée comme non conforme et peut entraîner des dommages corporels ou matériels.
- N'utilisez pas l'appareil dans des conditions ambiantes extrêmes.
- Cet appareil est destiné uniquement à un usage à l'intérieur de pièces sèches.
- Cet appareil ne convient pas comme écran de données pour des postes de travail de bureau.

 Veuillez noter que l'appareil ne convient pas à une utilisation mobile et qu'il doit être utilisé uniquement de manière fixe à un emplacement prévu à cet effet. En cas d'utilisation mobile, le bon fonctionnement de l'appareil ne peut être garanti en raison d'éventuels problèmes de réception ou autres.

## 2. Contenu de l'emballage

Veillez vérifier si la livraison est complète et nous informer dans un délai de deux semaines à compter de la date d'achat si ce n'est pas le cas.

Avec le produit que vous venez d'acheter, vous recevez :

- Smart-TV
- Télécommande (RC1828) avec 2 piles LR03 (AAA) / 1,5 V
- Cordon d'alimentation
- Pieds avec vis de fixation
- Documentation

### DANGER !

#### Risque de suffocation !

Les films d'emballage peuvent être avalés ou utilisés dans un autre but que celui prévu et présentent donc un risque de suffocation !

- Conservez les emballages tels que les films ou sachets en plastique hors de la portée des enfants.

## 3. Consignes de sécurité

### 3.1. Sécurité de fonctionnement

- Avant d'utiliser l'appareil pour la première fois, vérifiez qu'il ne présente aucun dommage. Si l'appareil est défectueux ou endommagé, il ne doit pas être mis en service.
- Le présent appareil peut être utilisé par des enfants à partir de 8 ans et par des personnes à capacités physiques, sensorielles ou mentales restreintes ou manquant d'expériences et de connaissances s'ils sont surveillés ou s'ils ont reçu des instructions pour pouvoir utiliser l'appareil en toute sécurité et ont compris les dangers en résultant.
- Ne pas laisser les enfants jouer avec l'appareil. Le nettoyage et la maintenance de l'appareil par l'utilisateur ne doivent pas être exécutés sans surveillance par des enfants.



### DANGER !

#### Risque de suffocation !

Les matériaux d'emballage ne sont pas des jouets ! Les films d'emballage peuvent être avalés ou utilisés dans un autre but que celui prévu et présentent donc un risque de suffocation !

- Conservez les emballages tels que les films ou sachets en plastique hors de la portée des enfants.



### DANGER !

#### Risque d'électrocution !

Risque d'électrocution, de court-circuit et d'incendie !

- N'ouvrez jamais le boîtier du téléviseur Smart et n'introduisez aucun objet à l'intérieur du téléviseur par les fentes et ouvertures.

**AVERTISSEMENT !****Surchauffe ! Risque d'incendie !**

Toute surchauffe peut causer des dommages au téléviseur Smart et un risque d'incendie !

- Les fentes et ouvertures du téléviseur servent à sa ventilation. Ne recouvrez pas ces ouvertures, p. ex. avec des journaux, nappes, rideaux, etc.
- N'exercez aucune pression sur l'écran : Le verre de l'écran risquerait de se briser.
- La télécommande contient une diode infrarouge de classe 1. N'observez pas la LED avec des appareils optiques.

**PRUDENCE !****Risque de blessure !**

Un écran brisé représente un danger de blessure !

- Ne touchez pas l'écran avec les doigts ou avec des objets contondants pour éviter de l'endommager.
- Portez des gants de protection pour ramasser les débris.
- Lavez-vous ensuite les mains au savon, car il se peut que des produits chimiques s'échappent.
- Envoyez les débris au service après-vente afin qu'ils soient recyclés correctement.
  - Coupez immédiatement l'appareil du réseau électrique en cas d'urgence et réutilisez-le uniquement une fois qu'il a été vérifié par une personne qualifiée ou le SAV. On est notamment en présence d'une situation d'urgence lorsque p. ex. de la fumée s'échappe de l'appareil, que l'appareil émet des bruits inhabituels, que de l'eau s'est infiltrée dans l'appareil et que le cordon d'alimentation ou le boîtier est endommagé.

Adressez-vous au service après-vente si :

- le cordon d'alimentation a fondu ou est endommagé,
- du liquide s'est infiltré dans l'appareil,
- l'appareil ne fonctionne pas correctement,

- l'appareil est tombé ou le boîtier, endommagé,
- de la fumée s'échappe de l'appareil.

**3.2. Lieu d'installation**

- La fixation murale du téléviseur ne doit pas dépasser une hauteur de 2 m. L'appareil doit être monté sur des surfaces solides telles que du ciment ou du béton.
- Durant les premières heures d'utilisation, les appareils neufs peuvent dégager une odeur typique inévitable, mais totalement inoffensive s'estompant progressivement au fil du temps. Pour combattre cette formation d'odeur, nous vous conseillons d'aérer régulièrement la pièce. Lors du développement de ce produit, nous avons tout mis en œuvre pour que les taux restent largement inférieurs aux taux limites en vigueur.
- Conservez votre téléviseur Smart et tous les appareils raccordés à l'abri de l'humidité et protégez-les de la poussière, de la chaleur et de tout rayonnement solaire direct. Le non-respect de ces consignes peut entraîner des dysfonctionnements ou un endommagement du téléviseur Smart.
- N'utilisez jamais l'appareil en plein air, des facteurs externes (pluie, neige, etc.) pourraient l'endommager.
- L'appareil ne doit pas être exposé à des gouttes d'eau ou éclaboussures. Ne posez pas de récipients remplis de liquide (vase ou similaire) sur ou à proximité de l'appareil. Le récipient pourrait se renverser et le liquide porter atteinte à la sécurité électrique.

**REMARQUE !****Risque de dommages !**

Les bougies allumées et autres sources de feu nu présentent un risque de dommages.

- Tenez donc à tout moment les bougies et autres sources de feu nu éloignées de l'appareil afin d'éviter tout risque d'incendie.

- Si vous installez l'appareil dans un élément mural, veillez à laisser des écarts assez grands : prévoyez une distance minimum de 10 cm tout autour de l'appareil afin de garantir une aération suffisante.
- Évitez les effets d'éblouissement, les reflets et les contrastes clair/foncé trop forts afin de ménager vos yeux.
- La distance optimale par rapport au téléviseur est de 3 fois la diagonale d'écran.



### **DANGER !**

#### **Risque de blessure ! Danger de mort !**

Installez votre téléviseur uniquement sur des supports stables. Toute chute du téléviseur peut entraîner des blessures graves et la mort. De nombreuses blessures, spécialement chez les enfants, peuvent être évitées en prenant les mesures de précaution suivantes.

- Faites fonctionner tous les composants sur un support stable, plan et exempt de vibrations afin d'éviter toute chute du téléviseur.
- Utilisez uniquement les pieds et vis livrés avec le téléviseur.
- N'installez le téléviseur que sur un meuble garantissant qu'il soit utilisé en toute sécurité.
- Veillez à ce que le téléviseur ne dépasse pas sur les bords du meuble.
- N'installez pas le téléviseur sur un meuble suspendu ou très haut tel qu'élément haut ou étagère sans que les deux – meuble et téléviseur – soient fixés de manière stable et sécurisée.
- Ne posez pas sous le téléviseur de couverture ou similaire afin de garantir une stabilité parfaite.
- Expliquez aux enfants qu'il est dangereux de grimper sur un meuble pour accéder au téléviseur ou à ses éléments de commande.

Respectez également les consignes de sécurité mentionnées ci-dessus pour stocker votre téléviseur ou le changer de place.

### **3.3. Réparation**

- Faites réparer votre téléviseur Smart uniquement par un personnel qualifié.
- Si une réparation est nécessaire, adressez-vous uniquement à l'un de nos partenaires agréés pour le SAV.
- Veillez à ce que seules les pièces de rechange spécifiées par le fabricant soient utilisées. L'utilisation de pièces de rechange inadaptées peut endommager l'appareil ou entraîner un risque d'incendie.

### **3.4. Température ambiante**

- L'appareil peut être utilisé à une température ambiante de +5 à +35° C et avec une humidité relative de l'air de 20 à 85 % (sans condensation).
- S'il est hors tension, le téléviseur Smart peut être stocké à une température de -20 à +60° C.
- Prévoyez au moins un mètre de distance entre l'appareil et les sources de brouillage haute fréquence et magnétiques éventuelles (autre téléviseur, haut-parleurs, téléphone portable, etc.) afin d'éviter tout dysfonctionnement.
- Pendant un orage ou si vous n'utilisez pas votre téléviseur pendant une période prolongée, débranchez la fiche de la prise de courant et le câble d'antenne de la prise d'antenne.



### **REMARQUE !**

#### **Risque de dommages !**

En cas de fortes variations de température ou d'humidité, il est possible que, par condensation, de l'humidité se forme à l'intérieur du téléviseur Smart, pouvant provoquer un court-circuit.

- Après tout transport du téléviseur Smart, attendez que celui-ci soit à température ambiante avant de l'allumer.

## 3.5. Sécurité lors du branchement

### 3.5.1. Alimentation électrique

- Certaines pièces de l'appareil restent sous tension même si celui-ci est éteint. Pour interrompre l'alimentation de votre téléviseur Smart et le mettre totalement hors tension, coupez-le complètement du réseau électrique. Débranchez pour cela la fiche d'alimentation de la prise de courant.

#### DANGER !

#### Risque d'électrocution !

Danger de mort par électrocution lorsque le boîtier est ouvert !

- N'ouvrez pas le boîtier de l'appareil. Celui-ci ne contient aucune pièce à entretenir.
  - Branchez le téléviseur Smart uniquement sur une prise de terre de 220 - 240 V ~ 50 Hz. Si vous avez des doutes en ce qui concerne l'alimentation électrique sur le lieu d'installation, demandez conseil à votre fournisseur d'électricité.
  - La prise de courant doit toujours être facilement accessible afin de pouvoir débrancher rapidement la fiche d'alimentation de la prise en cas d'urgence.
  - Pour couper l'alimentation en courant de votre téléviseur, débranchez la fiche d'alimentation de la prise de courant.
  - Pour une sécurité supplémentaire, nous conseillons l'utilisation d'une protection contre les surtensions pour éviter que le téléviseur Smart ne soit endommagé par des pics de tension ou la foudre à travers le réseau électrique.
  - Disposez les câbles de manière à ce que personne ne puisse marcher ou trébucher dessus.
  - Ne posez pas d'objets sur les câbles, ils pourraient être endommagés.
  - Ne touchez pas la fiche si vous avez les mains mouillées.
  - Saisissez toujours la fiche au niveau du boîtier et ne tirez jamais sur le cordon pour débrancher la fiche de la prise de courant.

- Veuillez noter que le téléviseur consomme toujours du courant également en mode Veille.



Si, suite à une décharge électrostatique, l'appareil s'arrête en mode USB (lecteur multimédia), en mode HbbTV optionnel ou en mode LAN/Wi-Fi optionnel (lecteur multimédia/portail) et redémarre, il ne peut restaurer automatiquement le dernier état de service. Veuillez redémarrer les médias ou applications correspondants.

Les paramètres utilisateur réglés en dernier n'étant sauvegardés que 5 minutes après un changement de chaîne, ils peuvent éventuellement ne pas être restaurés après une décharge statique provoquant un arrêt du téléviseur.



Tous les appareils multimédia qui sont raccordés aux prises correspondantes du téléviseur doivent respecter les exigences de la directive « Basse tension ».

## 3.6. Manipulation sûre des piles



### AVERTISSEMENT !

#### Risque d'explosion !

Les piles peuvent contenir des substances inflammables et fuir, chauffer fortement, prendre feu, voire même exploser.

- Ne manipulez pas les piles de manière incorrecte afin d'éviter tout dommage de l'appareil et tout risque pour votre santé.

Respectez impérativement les consignes suivantes :

- Conservez les piles hors de la portée des enfants.  
En cas d'ingestion d'une pile, contactez immédiatement un médecin.
- Ne rechargez jamais des piles (sauf si cela est indiqué expressément).
- Ne déchargez jamais des piles par une puissance trop élevée.
- Ne court-circuitez jamais des piles.
- N'exposez jamais des piles à une chaleur excessive, p. ex. rayonnement solaire, feu ou similaire !
- Ne démontez pas des piles et n'essayez pas de les déformer.  
Vous risqueriez de vous blesser aux

mains/doigts ou le liquide qui se trouve à l'intérieur des piles pourrait entrer en contact avec vos yeux ou votre peau. Si cela devait se produire, rincez les parties affectées abondamment à l'eau claire et consultez immédiatement un médecin.

- Évitez tout choc brutal et toute secousse.
- N'inversez jamais la polarité.
- Veillez à respecter le pôle plus (+) et le pôle moins (-) afin d'éviter tout court-circuit.
- Ne mélangez jamais des piles neuves avec des piles usées ni de piles de type différent.  
Cela pourrait entraîner des dysfonctionnements de l'appareil. De plus, la pile la plus faible se déchargerait trop fortement.
- Retirez immédiatement des piles usées d'un appareil.
- Retirez les piles d'un appareil si vous n'avez pas l'intention de l'utiliser pendant une période prolongée.
- Remplacez simultanément toutes les piles usées d'un appareil par des piles neuves du même type.
- Pour entreposer ou recycler des piles, isolez les contacts avec du ruban adhésif.
- Si nécessaire, nettoyez les contacts des piles et de l'appareil avant d'insérer les piles.
- Si des piles ont coulé, portez des gants de protection et nettoyez soigneusement les contacts.

## 4. Déclaration de conformité UE

Par la présente, la société MEDION AG déclare que cet appareil est conforme aux exigences essentielles et autres dispositions pertinentes :

- Directive RE 2014/53/UE
- Directive sur l'écoconception 2009/125/CE
- Directive RoHS 2011/65/UE

La déclaration de conformité UE intégrale peut être téléchargée à l'adresse [www.medion.com/conformity](http://www.medion.com/conformity).



En raison de la plage de fréquence de 5 GHz de la solution WiFi intégrée, dans tous les pays de l'UE, l'utilisation est autorisée uniquement à l'intérieur de bâtiments.

				
AT	BE	BG	CZ	DK
EE	FR	DE	IS	IE
IT	EL	ES	CY	LV
LI	LT	LU	HU	MT
NL	NO	PL	PT	RO
SI	SK	TR	FI	SE
CH	UK(NI)	HR		

AT = Autriche, BE = Belgique, BG = Bulgarie;  
 CZ = Tchéquie, DK = Danemark, EE = Estonie,  
 FR = France, DE = Allemagne, IS = Islande,  
 'IE = Irlande, IT = Italie, EL = Grèce, ES = Espagne,  
 CY = Chypre, LV = Lettonie, LI = Liechtenstein,  
 LT = Lituanie, LU = Luxembourg, HU = Hongrie,  
 MT = Malte, NL = Pays-Bas, NO = Norvège,  
 PL = Pologne, PT = Portugal, RO = Roumanie,  
 SI = Slovénie, SK = Slovaquie, TR = Turquie,  
 FI = Finlande, SE = Suède, CH = Suisse,  
 UK(NI) = Irlande du Nord, HR = Croatie

## 4.1. Informations sur Wi-Fi

Wi-Fi		
Plage de fréquence	2,4 GHz/ 5 GHz	
Norme Wi-Fi	802.11 a/b/g/n	
Chiffrement	WEP/WPA/WPA2	
Plage de fréquence/MHz	Canal	Puissance d'émission max./dBm
2400 – 2483,5	1 - 13	19,9
5150 – 5250	36 – 48	22,4
5250 – 5350	52 – 64	22,5
5470 – 5725	100 – 140	22,5

## 5. Vue d'ensemble de l'appareil

### 5.1. Face avant

MD 29230

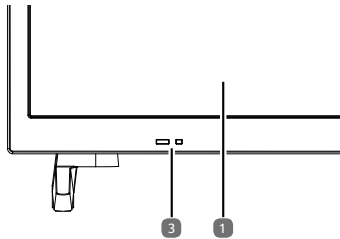

MD 29231 / MD 29232 / MD 29233:

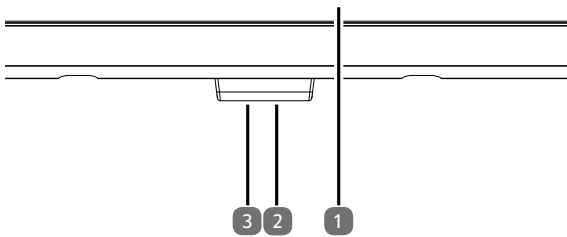

1. Écran
2. : Allumer et éteindre l'appareil
3. Capteur infrarouge : champ de réception du signal infrarouge de la télécommande.  
Voyant de fonctionnement : s'allume lorsque l'appareil se trouve en mode veille.

### 5.2. Dos et côté droit

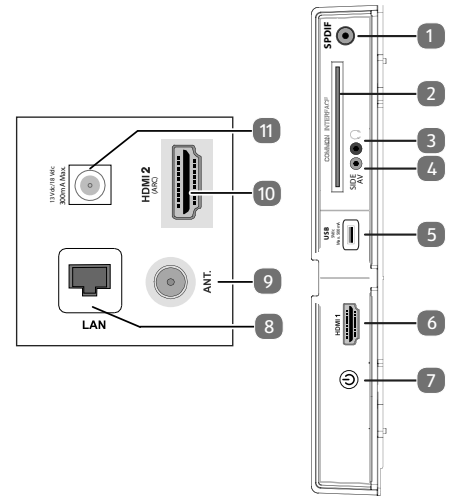

1. **SPDIF coaxial OUT** : sortie audio numérique (coaxial)
2. **COMMON INTERFACE (CI+)** : compartiment d'insertion pour l'utilisation de cartes de télévision payante
3. : pour le raccordement d'un casque à fiche jack 3,5 mm
4. **SIDE AV (Composite)** : entrée audio/vidéo à fiche jack 3,5 mm
5. **USB (5 V  $\overline{\text{---}}$ , 500 mA max.)** : port USB pour lecture de médias/enregistrement (PVR)
6. **HDMI 1** : port HDMI pour appareils avec sortie HDMI
7. : Allumer et éteindre l'appareil (seulement MD 29230)
8. **LAN** : connexion réseau pour la connexion à Internet
9. **ANT.** : pour raccordement de l'antenne (analogique, DVB-T ou DVB-C)
10. **HDMI 2** : port HDMI pour les appareils avec sortie HDMI (ARC)
11. **LNB (13 V/18 V  $\overline{\text{---}}$ , 300 mA max.)** : pour le raccordement de l'antenne (satellite)

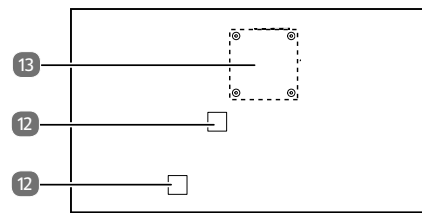

12. Prise pour la fiche d'alimentation (selon le modèle)



Veillez utiliser uniquement le câble d'alimentation secteur fourni à cet effet.

13. Trous de fixation pour support mural  
MD 29230 / MD 29231 : norme Vesa, écart 75 x 75 mm  
MD 29232 / MD 29233 : norme Vesa, écart 100 x 100 mm



Support mural non fourni à la livraison. Lors du montage, assurez-vous d'utiliser des vis de taille M4. La longueur maximale des vis correspond à l'épaisseur du support mural plus 7 mm

Le montage mural du téléviseur ne doit pas excéder une hauteur de 2 m. L'appareil doit être monté sur une surface stable, p. ex. en ciment ou en béton.

### 5.3. Télécommande

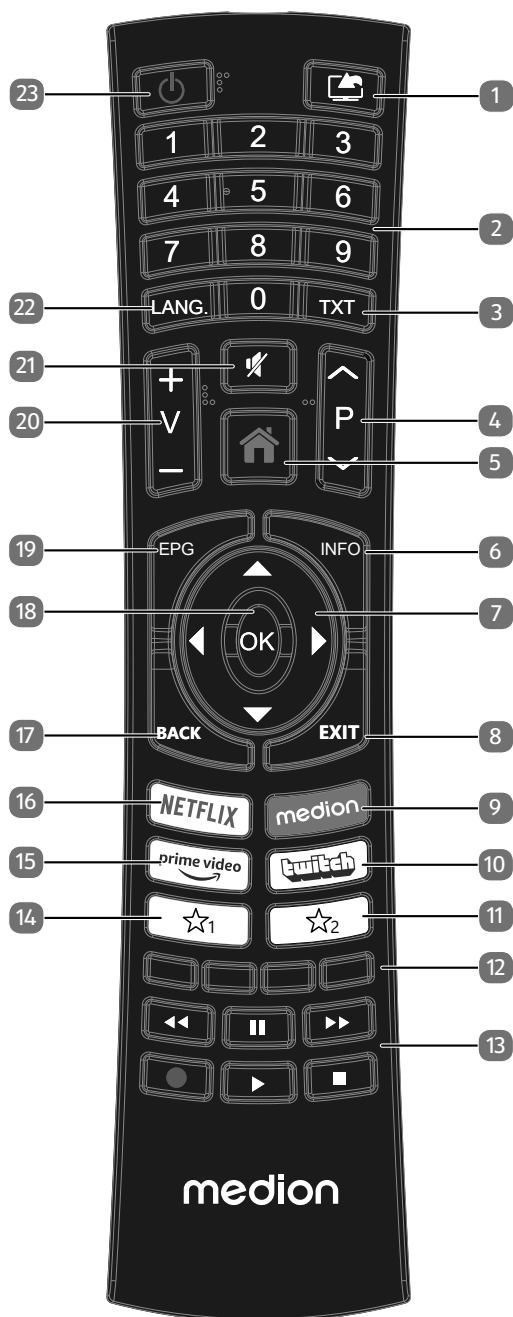

- 1** (**SOURCE**) : sélectionner le signal d'entrée d'appareils raccordés
- 2** Touches numériques :  
TV : sélection de chaîne, télétexte : sélection de page
- 3** **TXT** : activer le télétexte  
Appuyer 2 x = mettre en transparence  
Appuyer 3 x = fermer
- 4** **P** / : touches de sélection des chaînes  
TV : sélectionner la chaîne suivante (+)/précédente (-)  
; télétexte : sélectionner la page suivante (+)/précédente (-)
- 5** (**MENU**) : ouvrir et fermer un menu
- 6** **INFO** : TV numérique : affichage d'informations (p. ex. numéro de la chaîne en cours).
- 7** Touche directionnelle : vers le haut dans le menu TV numérique : sélectionner la barre d'informations de la chaîne en cours, télétexte : sélectionner la page suivante  
Touche directionnelle : vers le bas dans le menu TV numérique : sélectionner la barre d'informations de la chaîne en cours, télétexte : sélectionner la page précédente  
Touche directionnelle : à gauche dans le menu  
Télétexte : afficher la sous-page  
Touche directionnelle : à droite dans le menu  
Télétexte : afficher la sous-page
- 8** **EXIT** : quitter un menu
- 9** **MEDION** : Ouverture du portail de MEDION®
- 10** **TWITCH** : Afficher le portail Twitch
- 11** : touche multifonctions pour emplacement de programme ou source d'entrée
- 12** **Touche rouge** : pour télétexte ou menus  
**Touche verte** : pour télétexte ou menus  
**Touche jaune** : pour télétexte ou menus  
**Touche bleue** : pour télétexte ou menus
- 13** Touches média  
 : retour rapide  
 : avance rapide  
 : démarrage de l'enregistrement (PVR)  
 : arrêter la lecture  
 : démarrer la lecture  
 : interrompre la lecture
- 14** : YouTube / touche multifonctions pour emplacement de programme ou source d'entrée
- 15** **PRIME VIDEO** : Ouverture du portail de Amazon Prime Video
- 16** **NETFLIX** : Afficher le portail Netflix
- 17** **BACK** : un niveau en arrière dans les menus; TV : revenir à la chaîne précédente (fonction Swap)
- 18** **OK** : confirmer une sélection dans certains menus
- 19** **EPG** : TV numérique : ouvrir le guide électronique des programmes
- 20** **V-/+** : augmenter (+) ou réduire (-) le volume
- 21** : désactivation du haut-parleur
- 22** **LANG.** : TV analogique : stéréo/mono ;  
TV numérique : sélectionner la langue audio (si disponible)
- 23** : allumer/éteindre le téléviseur Smart (allumer/éteindre le mode Veille).



## 6. Mise en service



Avant de mettre l'appareil en marche, lisez impérativement les consignes de sécurité.

### 6.1. Déballage

- Avant de commencer à déballer, choisissez un endroit approprié pour l'installation.
- Ouvrez le carton avec grande précaution afin d'éviter tout endommagement éventuel de l'appareil. Cela peut se produire lorsqu'un couteau à lame longue est utilisé pour ouvrir le carton.
- L'emballage contient de nombreuses petites pièces (entre autres, des piles). Maintenez ces dernières hors de portée des enfants car elles présentent un risque de suffocation.
- Veuillez conserver les matériaux d'emballage d'origine et utilisez-les pour le transport du téléviseur.

**⚠ DANGER!**

### Risque de suffocation !

Les films d'emballage présentent un risque de suffocation en cas d'ingestion ou d'utilisation non conforme !

- Conservez les emballages, tels que les films ou sachets en plastique, hors de portée des enfants.

### 6.2. Montage

Fixez le pied comme illustré sur le dessin. Effectuez cette étape avant le branchement du téléviseur Smart TV.

MD 29230:

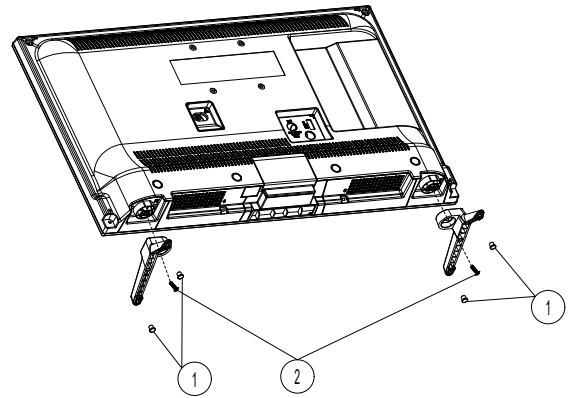

1. Fixer les tampons en caoutchouc
2. Fixer les vis M5x20

MD 29231:

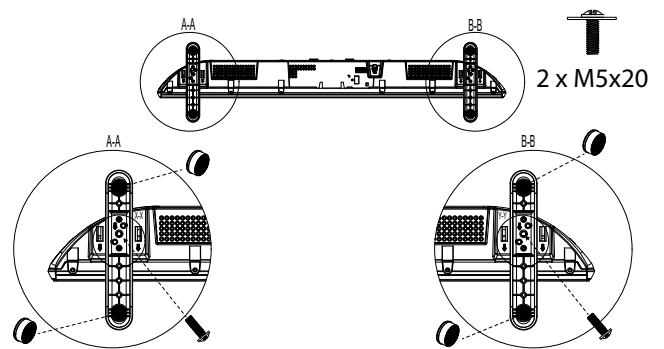

MD 29232:

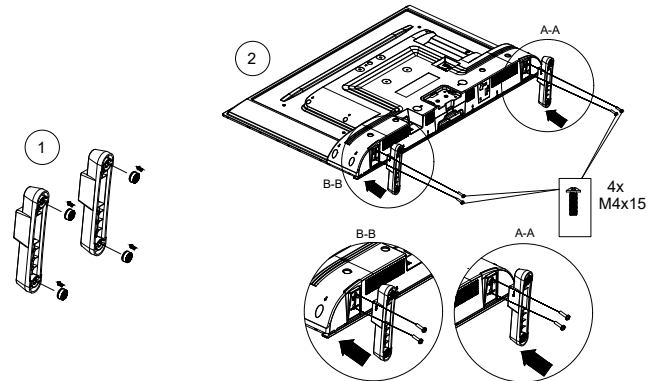

1. Fixer les tampons en caoutchouc
2. Fixer les vis M4x15

MD 29233:

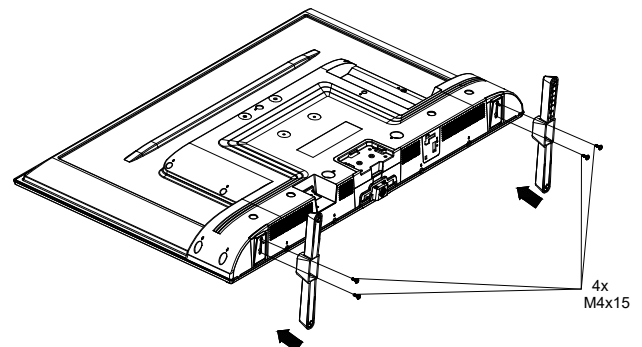

### 6.3. Insertion de la pile dans la télécommande

- ▶ Retirez le couvercle du compartiment à piles au dos de la télécommande.
- ▶ Insérez deux piles de type LR03/AAA/1,5 V dans le compartiment à piles de la télécommande. Respectez la polarité des piles (indiquée au fond du compartiment à piles).
- ▶ Refermez le compartiment à piles.

#### ⚠ AVIS !

#### Risque de dommage !

Si la télécommande n'est pas utilisée pendant un certain temps, la pile peut couler et l'endommager !

- Sortez donc les piles de la télécommande si vous n'utilisez pas l'appareil pendant une période prolongée.

### 6.4. Raccordement d'une antenne

Votre téléviseur Smart TV prend en charge différents signaux d'antenne.

Vous pouvez fournir les signaux d'image suivants au port **ANT.** :

- par le biais du câble analogique/d'une antenne hertzienne analogique,
- par le biais d'une antenne DVB-T2/DVB-T<sup>1</sup>, ou
- par le biais d'un port DVB-C<sup>2</sup> (raccord de câble numérique).
- ▶ Branchez un câble d'antenne soit de l'antenne hertzienne/du raccord de câble analogique, de l'antenne DVB-T ou du port DVB-C dans le port d'antenne du téléviseur Smart TV.

Vous avez également la possibilité de raccorder un système satellite numérique au port **LNB**.

- ▶ Vissez la fiche F d'un câble d'antenne coaxial au port du téléviseur Smart TV.

### 6.5. Raccordement d'une alimentation électrique

- ▶ Connectez le câble d'alimentation secteur fourni à la prise secteur de l'appareil.
- ▶ Branchez la fiche d'alimentation sur l'appareil avec une prise de courant de 220–240 V ~ 50 Hz facilement accessible.

### 6.6. Allumer et éteindre le téléviseur Smart

- ▶ L'appareil se trouve en mode Veille dès que vous avez branché la fiche d'alimentation sur la prise de courant.
- ▶ Pour allumer l'appareil, appuyez
  - sur la télécommande : sur la touche Standby/ON, une touche numérique ou une des touches **P** ▼ / ▲ ;
  - sur l'appareil : le bouton multifonctions **⏻**.
- ▶ La touche Standby/ON de la télécommande vous permet de remettre l'appareil en mode Veille. L'appareil est certes éteint, mais continue à consommer du courant.

#### i

En l'absence d'un signal d'entrée, l'appareil passe automatiquement en mode Veille au bout de cinq minutes. Un compte à rebours est affiché à l'écran jusqu'au passage en mode Veille. Cette fonction n'est pas disponible avec toutes les sources.

### 6.7. Recherche des chaînes après la première mise en marche

#### i

En cas de modification des réglages, un message indiquant une augmentation de la consommation d'énergie peut apparaître dans différentes entrées de menu.

Lorsque vous allumez votre appareil pour la première fois, vous êtes guidé à travers l'**Installation INITIALE**.



- ▶ Sélectionnez la langue à l'aide des touches ▼ ▲ ◀ ▶ et confirmez avec **OK**.
- ▶ Si vous le souhaitez, vous pouvez ensuite régler l'affichage du menu selon vos préférences (**CONTRASTE ÉLEVÉ**, **AGRANDISSEMENT** et **MINI-CARTE**).
- ▶ Utilisez les touches ▼ ▲ ◀ ▶ pour sélectionner la langue. Une fois que vous avez confirmé la sélection de la langue en appuyant sur **OK**, l'installation initiale démarre.

<sup>1</sup> Ce service doit être disponible dans votre région.



- ▶ Sélectionnez alors le pays souhaité avec  $\blacktriangledown$   $\blacktriangleleft$   $\blacktriangleright$   $\blacktriangleright$ . Le réglage du pays influence l'ordre de mémorisation des chaînes. Les autres options pour les différents pays sont en outre pré-réglées.
- ▶ Puis appuyez sur **OK** pour continuer.
- ▶ Vous serez invité à accepter la politique de confidentialité de MEDION Smart TV. Ceci est nécessaire si vous avez l'intention d'utiliser les services Réseau / Internet / HbbTV. Lisez attentivement les paramètres de confidentialité. Sélectionnez les points individuels avec  $\blacktriangledown$   $\blacktriangleleft$   $\blacktriangleright$  et confirmez avec **OK** si nécessaire. Si vous avez d'autres questions, des plaintes ou des remarques concernant la déclaration de protection des données et l'exécution, prenez contact par e-mail sur [smarttv-security@vosshub.com](mailto:smarttv-security@vosshub.com).
- ▶ **SAISIR UN CODE PIN**: si l'appareil vous demande de saisir un mot de passe pour accéder aux autres options de menu, veuillez utiliser le mot de passe maître **4725** ou définissez un mot de passe de 4 caractères de votre choix. Veuillez noter que le mot de passe **0000** ne fonctionne pas dans ce cas.



Si vous deviez oublier le mot de passe, veuillez utiliser le mot de passe maître **4725**.

- ▶ Il vous est ensuite demandé si vous voulez régler des paramètres réseau/Internet/HbbTV. Sélectionnez **NON** si vous voulez sauter cette étape. Si vous avez sélectionné ici **NON**, vous ne pouvez ensuite avoir recours à aucun service réseau/Internet/HbbTV.

## 6.7.1. Paramètres de réseau/Internet

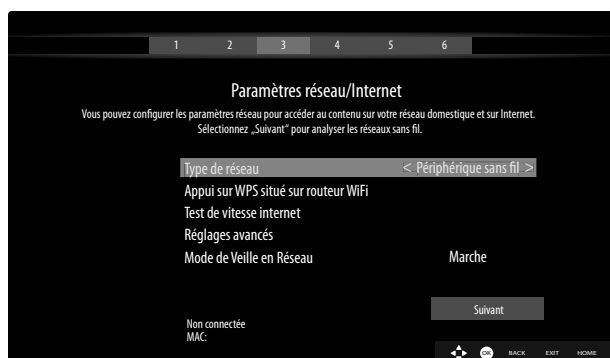

## TYPE DE RÉSEAU

Sélectionnez ici le type de réseau **PÉRIPHÉRIQUE SANS FIL** ou **PÉRIPHÉRIQUE CÂBLÉ**. Une fois que vous avez sélectionné l'option souhaitée avec les touches directionnelles  $\blacktriangleup$   $\blacktriangledown$  et confirmé avec la touche **OK**, vous voyez apparaître la liste de tous les réseaux disponibles. Sélectionnez un réseau et confirmez avec la touche **OK**. Si un réseau exige un mot de passe, vous voyez ensuite apparaître un clavier virtuel sur lequel vous pouvez saisir ce mot de passe à l'aide des touches directionnelles  $\blacktriangleleft$   $\blacktriangleright$   $\blacktriangleup$   $\blacktriangledown$  et de la touche **OK**. Une fois le mot de passe saisi, sélectionnez **OK** sur le clavier et confirmez avec la touche **OK**.

## APPUI SUR WPS SITUÉ SUR ROUTEUR WIFI (uniquement avec WiFi)

Cette option permet une connexion WPS rapide via un réseau sans fil (WiFi). Maintenez la touche WPS de votre routeur enfoncée et confirmez **OK** pour cette option en appuyant sur la touche **OK**. La connexion WPS est alors établie.

## TEST DE VITESSE INTERNET

Appuyez sur la touche **OK** pour tester la vitesse de la connexion Internet.

## RÉGLAGES AVANCÉS

Appuyez sur la touche **OK** pour afficher d'autres options pour la configuration du réseau.

### – CONFIGURATION

Sélectionnez ici le réglage **AUTOMATIQUE IP** ou **MANUEL IP**. Si vous avez sélectionné **MANUEL IP**, vous voyez apparaître trois autres lignes dans lesquelles vous pouvez saisir manuellement les données pour **ADRESSE IP**, **SUB-NET MASK** et **DEFAULT GATEWAY** à l'aide des touches directionnelles  $\blacktriangleleft$   $\blacktriangleright$  et des touches numériques.

### – CONFIGURATION

Sélectionnez ici **AUTOMATIQUE DNS** ou **MANUEL DNS**. Si vous avez sélectionné **MANUEL DNS**, vous voyez apparaître deux autres lignes dans lesquelles vous pouvez saisir manuellement les données pour **SERVEUR DNS 1** et **SERVEUR DNS 2** à l'aide des touches directionnelles  $\blacktriangleleft$   $\blacktriangleright$  et des touches numériques.



Une connexion réseau en cours peut être coupée en appuyant sur la **touche rouge**

## MODE DE VEILLE EN RÉSEAU

Activation/Désactivation de la fonction Wake-On-LAN/ Wake-On-Wireless LAN (WoL/WoWLAN). Cette opération permet d'activer la Smart-TV à partir d'un autre appareil. Les deux appareils doivent être connectés sur le même réseau avec une connexion LAN ou WLAN. Sélectionnez le réglage **MARCHE** pour activer cette fonction. L'appareil utilisé pour la télécommande doit être connecté une fois avec le téléviseur allumé. La commande ne fonctionne que lorsque le téléviseur se trouve en mode Veille.

- ▶ Quittez les paramètres réseau en appuyant sur **OK**.

## 6.7.2. Dispositifs

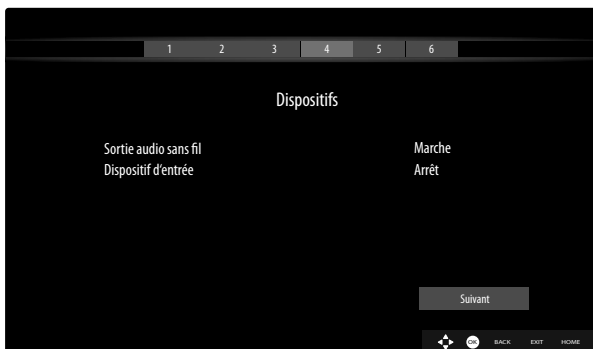

Ici, vous pouvez coupler des appareils audio via Bluetooth et des appareils d'entrée comme une souris ou un clavier avec l'appareil.

- ▶ **SORTIE AUDIO SANS FIL**: Connecter des appareils audio via Bluetooth. Appuyez sur ◀ ▶ pour activer ou désactiver la fonction.
- ▶ **DISPOSITIF D'ENTRÉE**: connecter des périphériques d'entrée via Bluetooth. Appuyez sur ◀ ▶ pour activer ou désactiver la fonction.

## 6.7.3. Type de diffusion

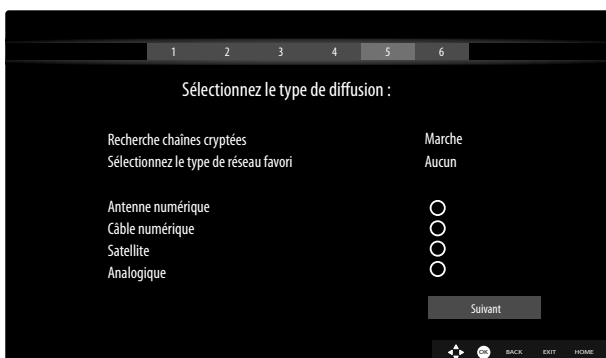

Avant de commencer la recherche de la station, sélectionnez les options suivantes:

- ▶ **RECHERCHE CHÂÎNES CRYPTÉES**: Utilisez ◀ ▶ pour sélectionner si les canaux cryptés doivent également être recherchés.
- ▶ **SÉLECTIONNEZ LE TYPE DE RÉSEAU FAVORI**: Utilisez ◀ ▶ pour sélectionner la méthode de réception préférée. Si vous utilisez plusieurs types de réception, vous pouvez sélectionner les types ci-dessous avec ▲ ▼ et les activer avec OK.
- ▶ Sélectionnez **SUIVANT** avec ▲ ▼ et confirmez avec OK.

## 6.7.4. Câble

Si vous avez activé auparavant le type de réception **CÂBLE**, vous pouvez maintenant encore effectuer des réglages pour la recherche de réseaux. Si nécessaire, vous pouvez adapter ici en conséquence les options **RÉSEAU**, **FRÉQUENCE**, **ID RÉSEAU** et **RECHERCHER ÉTAPE**.

## 6.7.5. Satellite

Si vous avez activé auparavant le type de réception **SATELLITE**, vous pouvez maintenant encore effectuer des réglages pour le type d'antenne :

- ▶ Régler le type d'antenne. Sélectionnez l'un des types d'antenne suivants :
  - **DIRECT** : si vous avez un récepteur individuel et une antenne satellite, sélectionnez ce type d'antenne. Appuyez sur la touche **OK** puis sélectionnez le satellite souhaité (vous pouvez ici également afficher la liste des transpondeurs avec la **touche bleue**). Appuyez ensuite encore une fois sur la touche **OK** pour lancer la recherche. Puis déterminez si la liste des chaînes doit être chargée ou non.
  - **CÂBLE DE SATELLITE UNIQUE** : si vous avez plusieurs récepteurs et un système à un seul câble, sélectionnez ce type d'antenne. Appuyez sur la touche **OK** et effectuez tous les réglages nécessaires pour **POSITION DE SATELLITE NO 1/2**, **BANDE UTILISATEUR** et **FRÉQUENCE BANDE** (vous pouvez ici également afficher la liste des transpondeurs avec la **touche bleue**). Appuyez ensuite encore une fois sur la touche **OK** pour lancer la recherche. Puis déterminez si la liste des chaînes doit être chargée ou non.
  - **COMMUTATEUR DISEQC** : si vous avez plusieurs antennes satellites et un commutateur DiSEqC, sélectionnez ce type d'antenne. Appuyez sur la touche **OK** et activez les commutateurs **DISEQC 1 - 4** souhaités (vous pouvez ici également afficher les listes des transpondeurs correspondantes avec la **touche bleue**). Appuyez ensuite encore une fois sur la touche **OK** pour lancer la recherche. Puis déterminez si la liste des chaînes doit être chargée ou non.

Pendant la recherche, l'avancement de la recherche est affiché. De plus, le nombre de stations de télévision et de radio déjà trouvées est affiché.

- ▶ Appuyez ensuite sur **OK** pour continuer.
- ▶ Amazon Alexa (en option) : l'appareil peut être commandé via Amazon Alexa. Lisez à ce sujet la description figurant dans la rubrique **SYSTÈME > ASSISTANT VOCAL**.
- ▶ Après la fin du programme de stockage automatique est un programme de télévision est lu.



L'installation initiale décrite ici correspond à l'option **INSTALLATION INITIALE** dans le menu **INSTALLATION**.

## 6.8. Utilisation de raccordements multimédias

### ! AVIS !

#### Risque de dommage !

Une erreur de commande peut endommager les appareils utilisés.

- Avant le raccordement et la mise en service, veuillez impérativement lire les notices d'utilisation des appareils à raccorder. Pendant le raccordement, veillez à ce que tous les appareils soient éteints.

### ! AVIS !

#### Risque de dommage !

Si des connecteurs mâles et femelles sont mal raccordés, cela peut endommager les contacts.

- Veillez à ce que les connecteurs mâles et femelles soient parfaitement adaptés afin d'éviter toute détérioration des contacts. De par l'agencement des contacts, certains connecteurs ne peuvent être positionnés que dans un seul sens dans la prise.

### 6.8.1. AV

La transmission AV (composite) fonctionne par le biais de trois raccordements Cinch, dont un transmet le signal vidéo (jaune) et deux transmettent le signal audio stéréo (rouge/blanc). Pour ce faire, utilisez un câble AV usuel.

- ▶ Connectez la sortie AV de l'appareil de lecture à l'entrée AV du téléviseur. Utilisez, si nécessaire, un adaptateur AV approprié.

### 6.8.2. HDMI

HDMI (High Definition Multimedia Interface) est une interface pour la transmission numérique d'images et de sons. En termes de qualité, il s'agit du meilleur mode de transmission. Pour cela, utilisez un câble HDMI vendu dans le commerce :

- ▶ Raccordez les sorties HDMI correspondantes des appareils utilisés avec un câble HDMI.

### 6.8.3. HDMI ARC (Audio Return Channel)

Si vous souhaitez utiliser un téléviseur À LA FOIS comme un récepteur ET une source de signal (pour la transmission d'un signal sonore à un récepteur audio), vous devez utiliser le port HDMI 2 avec canal de retour audio (ARC – Audio Return Channel). La connexion HDMI au téléviseur fonctionne ainsi dans les deux sens. Un appareil vidéo peut ainsi recevoir des signaux vidéo et sonores et le signal audio du téléviseur peut également être envoyé au récepteur audio par le biais de l'Audio Return Channel.

- ▶ Connectez l'appareil vidéo (par ex. lecteur Blu-ray) au récepteur audio via HDMI.
- ▶ Connectez le récepteur audio au téléviseur via HDMI/ARC.
- ▶ Veillez à ce que la commande des haut-parleurs du téléviseur soit routée à l'amplificateur externe.

### 6.8.4. HDMI CEC (Consumer Electronics Control)

CEC est l'abréviation de l'anglais Consumer Electronics Control. Si vous connectez différents appareils les uns aux autres par le biais de ports HDMI compatibles CEC, vous pouvez commander certaines fonctions de l'ensemble du réseau HDMI à l'aide d'une télécommande (par ex. fonctions de veille ou d'enregistrement) :

- ▶ Connectez tous les appareils par le biais de ports HDMI compatibles CEC à l'aide de câbles HDMI. Les ports HDMI de votre téléviseur sont tous compatibles CEC.
- ▶ Veillez à ce que les fonctions CEC soient activées pour tous les ports et que tous les appareils soient correctement connectés.

### 6.8.5. USB

Sur un port USB, vous pouvez raccorder et lire le contenu de supports de stockage tels qu'une clé USB ou un disque dur externe. Pour cela, utilisez un câble USB adapté. Si un câble USB est fourni avec le matériel livré, veuillez l'utiliser (par ex. pour disque dur). Veillez toujours à la consommation de courant du support de stockage USB utilisé et utilisez les ports USB adaptés correspondants.

- ▶ Raccordez les ports USB correspondants des appareils avec un câble USB adapté. Si possible, n'utilisez pas de rallonge USB car, en fonction de la tension, cela peut entraîner des problèmes.

### 6.8.6. SPDIF

SPDIF (Sony®/Phillips Digital Interface) est une interface destinée à la transmission de signaux audio stéréo ou multicanaux numériques entre différents appareils. Habituellement, le signal audio numérique est émis par le biais d'une prise coaxiale (Cinch) ou optique.

- ▶ Raccordez les sorties SPDIF correspondantes des appareils utilisés avec un câble SPDIF correspondant.

### 6.8.7. LAN

Vous avez la possibilité de connecter le téléviseur à Internet par le biais du port LAN et de bénéficier ainsi de contenus en ligne (par ex. services de streaming) sur l'appareil.

- ▶ Connectez le port LAN du téléviseur à votre réseau ou votre routeur par le biais d'un câble réseau (câble Ethernet).
- ▶ Effectuez tous les réglages réseau nécessaires sur les appareils.

### 6.8.8. Sortie casque (Headphones Out)

Le port casque sert au raccordement d'un casque avec fiche mini-jack stéréo.

- ▶ Connectez le casque à la prise mini-jack stéréo de l'appareil.
- ▶ Vous pouvez régler le volume du signal de casque dans le menu du son. Le cas échéant, coupez les haut-parleurs du téléviseur.

#### AVERTISSEMENT !

### Risque de lésions auditives !

Afin d'éviter une éventuelle perte d'audition, évitez toute écoute prolongée d'un volume sonore élevé.

- Avant de lancer la lecture, réglez le volume sur le niveau le plus bas.
- Lancez la lecture et augmentez le volume à un niveau qui vous semble agréable.

## 7. Fonctionnement



### 7.1. Sélection de programmes

Pour sélectionner un programme, appuyez sur l'une des touches **P** ▼ / ▲ de la télécommande, utilisez le commutateur multifonction  / **MODE** sur l'appareil ou sélectionnez directement le programme à l'aide des touches numériques.

Pour un numéro à deux ou trois chiffres, appuyez sur les touches numériques dans l'ordre correspondant.

- ▶ En appuyant sur la touche **OK** de la télécommande, vous pouvez accéder à la liste des programmes, sélectionner le programme à l'aide des touches ▲ et ▼ et y accéder avec **OK**.

### 7.2. Réglages du son

- ▶ Vous pouvez augmenter ou diminuer le volume à l'aide des touches de volume **V-/+** de la télécommande ou dans le mode Volume du commutateur multifonction  / **MODE** de l'appareil.
- ▶ Pour désactiver complètement et réactiver le son, appuyez sur la touche  de mise en sourdine.
- ▶ En appuyant sur la touche **LANG.**, la fenêtre **LANGUE ACTUELLE** s'ouvre.

### 7.3. Réglages de l'image

- ▶ En fonction de l'émission, les images sont transmises en format 4:3 ou 16:9. Dès que vous sélectionnez le menu **IMAGE** à l'aide des touches ◀ ▶, trois liens directs apparaissent. Vous pouvez ici accéder directement aux réglages du format de l'image et adapter ce dernier :

**AUTO** : le format affiché est automatiquement réglé sur le signal d'entrée.

**FORMAT RÉEL** : (uniquement en mode HDMI et pour les émissions HDTV en cas de réception par câble et par satellite) : restitution exacte de l'image (1:1).

**16:9** : affichage non déformé d'une image au format 16:9.

**SOUS-TITRES** : avec cette fonction, une image large (format 16:9) avec sous-titres est agrandie en plein écran.

**14:9** : cette option règle un format d'image 14:9.

**14:9 ZOOM** : avec cette fonction, une image large (format 14:9) est agrandie jusqu'aux bordures supérieure et inférieure de l'écran.

**4:3** : cette fonction est utilisée pour visionner une image normale (rapport de format d'image 4:3), car il s'agit de son format d'origine.

**CINÉMA** : avec cette fonction, une image large (format 16:9) est agrandie en plein écran.

Vous pouvez également modifier le réglage du format de l'image dans le menu **RÉGLAGES > IMAGE > RÉGLAGES AVANCÉS > ZOOM IMAGE**.



Veillez noter que tous les formats d'image ne sont pas forcément disponibles en fonction de la source d'image paramétrée.

## 7.4. Affichage d'informations

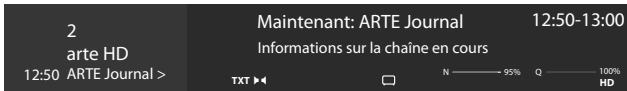

- ▶ Appuyez sur la touche **INFO** pour afficher des informations relatives au programme en cours. La liste d'informations s'affiche également en cas d'utilisation des différentes entrées de signal.
- ▶ Vous obtenez les mêmes informations lorsque vous basculez sur un autre programme.
- ▶ Si vous appuyez deux fois sur la touche **INFO** (ou une fois sur la touche **INFO** et une fois sur la touche **▶**), une description de l'émission télévisée en cours s'affiche (si disponible) dont le texte défile automatiquement. Si les informations changent trop rapidement, il est possible de faire défiler le texte vers le haut ou vers le bas à l'aide des touches fléchées **▲** et **▼**.

## 7.5. Affichage de la liste de favoris

Vous pouvez enregistrer des programmes spécifiques dans max. quatre listes de favoris dans le menu **CHAÎNES**.

- ▶ Appuyez sur la touche **🏠 (MENU)** et sélectionnez le menu **ACCUEIL > CHAÎNES** à l'aide des touches **◀ ▶ ▲ ▼**, puis appuyez sur la touche **OK**. La liste des canaux s'affiche alors. Lorsque la télévision fonctionne, vous pouvez également appuyer sur la touche **OK** (la liste des canaux s'affiche).
- ▶ Sélectionnez ensuite l'option **EDITER** au-dessus de la liste à l'aide des touches **◀ ▶**, puis sélectionnez à l'aide des touches **▲ ▼** une chaîne que vous souhaitez enregistrer dans la liste de favoris avant d'appuyer sur **OK**. Un menu s'ouvre alors. Sélectionnez maintenant l'option **COCHER** à l'aide des touches **▲ ▼**. Un coche apparaît alors derrière la chaîne. Pour enregistrer d'autres chaînes dans la liste, sélectionnez-les à l'aide des touches **▲ ▼** et appuyez sur **OK**. Pour accéder ensuite au menu **EDITER**, appuyez sur la touche **BACK**.
- ▶ Sélectionnez l'option **AJOUTER/ELIMINER FAVORIS** à l'aide des touches **▲ ▼** et appuyez sur **OK**.
- ▶ Quatre listes de favoris possibles s'affichent ensuite (**LISTE 1-4**). Vous pouvez maintenant attribuer les programmes cochés aux listes de favoris souhaitées (**LISTE 1-4**). Pour ce faire, sélectionnez l'entrée **MARCHE** de la liste correspondante puis appuyez sur la touche **OK**.
- ▶ Vous pouvez ensuite quitter la liste des canaux avec **OK** ou **EXIT**.
- ▶ Pour accéder à une liste de favoris, ouvrez de nouveau la liste des canaux comme décrit précédemment, puis sélectionnez l'option **FILTRE** à l'aide des touches **◀ ▶**. Sélectionnez ensuite la liste de favoris souhaitée (**LISTE 1-4**) sous **FAVORIS**. En ouvrant la liste de canaux **LISTE DE CHAÎNES** à l'aide de la touche **OK**, seules les chaînes de la liste de favoris correspondante s'affichent alors et vous avez la possibilité de passer de l'une à l'autre.



Lorsque vous sélectionnez l'option **CHAÎNES** dans le menu sous **TV** à l'aide de la touche **▶**, le lien direct **FAVORIS** apparaît. Vous pouvez ainsi accéder directement aux listes de favoris existantes.

## 7.6. Sélection de sources



Veillez noter qu'une source (l'appareil raccordé), lors de l'utilisation de la touche **📺 (SOURCE)** ou dans le menu **TV**, peut être reconnue uniquement lorsque cette source est activée dans le menu **RÉGLAGES > SYSTÈME > SOURCES** ou dans le menu **SOURCES > RÉGLAGES SOURCE**.

- ▶ Sélectionnez les entrées de l'appareil raccordé à l'aide de la touche **📺 (SOURCE)**. Lorsque la liste **LISTE DE SOURCES** est ouverte, vous pouvez sélectionner directement la source souhaitée en appuyant sur les chiffres correspondants.

<b>TV</b>	Mode TV (les signaux par antenne, satellite et câble sont reproduits)
<b>SIDE AV</b>	Entrée audio/vidéo (AV)
<b>HDMI1</b>	Entrée HDMI 1
<b>HDMI2</b>	Entrée HDMI 2 (HDMI 2 peut être utilisée pour ARC)
<b>WIRELESS DISPLAY</b>	Lecture des contenus d'un autre appareil source
<b>USB</b>	Support de stockage USB (en option) (le nom est susceptible de changer)
<b>PARTAGE AUDIO / VIDÉO</b>	Service réseau d'échange de données entre appareils (en option)

- ▶ Vous pouvez également accéder à la source souhaitée à l'aide des touches directionnelles **▼ ▲**.
- ▶ Confirmez votre sélection à l'aide de la touche **OK**.



Lorsque la fonction CEC est activée, les sources HDMI de l'appareil source sont susceptibles d'être renommées. La télécommande du téléviseur contrôle les appareils raccordés. En appuyant quelques secondes sur la touche **O** de la télécommande, celle-ci reprend le contrôle du téléviseur.



La sélection de sources peut également être effectuée à l'aide du commutateur multifonction /**MODE** sur l'appareil. Pour ce faire, appuyez plusieurs fois brièvement sur le commutateur jusqu'à ce que vous accédiez au menu de sélection de source. Sélectionnez ensuite la source souhaitée en basculant vers le haut (+) ou vers le bas (-). Vous pouvez également accéder à toutes les sources activées dans le menu **SOURCES > RÉGLAGES SOURCE**.

## 7.7. Wireless Display

L'option Wireless Display vous permet d'afficher les contenus d'un appareil source (par ex. tablette, PC, smartphone, etc.) sur votre téléviseur. Pour ce faire, le système d'exploitation Android Version 4.2 ou version ultérieure doit être installé sur l'appareil source. La fonction **WIRELESS DISPLAY** est disponible uniquement pour les appareils Android.

Sélectionnez **WIRELESS DISPLAY** en tant que source. L'écran d'accueil « Wireless Display – Bereit zur Verbindung » s'affiche.

La fonction mise en miroir de l'écran doit maintenant être activée sur l'appareil source. L'appareil source reconnaît alors les téléviseurs disponibles avec lesquels une connexion peut être établie.

Une fois le téléviseur sélectionné, une connexion est établie. Le message « Verbindung mit Wireless Display erfolgt » apparaît. L'appareil source s'affiche ensuite en miroir sur le téléviseur.



Wireless Display peut être utilisé uniquement lorsque l'appareil mobile souhaité prend en charge cette fonction.

Les processus de scan et de connexion diffèrent en fonction des programmes que vous utilisez. Pour cela, veuillez lire, le cas échéant, la notice d'utilisation de l'appareil source. Les appareils mobiles Android doivent disposer de la version logicielle V4.2 ou d'une version ultérieure.



En raison de la multitude d'appareils et de versions logicielles différents qui existent, il est impossible de garantir le fonctionnement parfait de cette fonction.

## 8. Télétexte

Télétexte est un service gratuit émis par la majorité des chaînes télévisées et qui propose des informations relatives à l'actualité, à la météo, aux programmes télévisés, au cours des actions, aux sous-titres et à d'autres thèmes. Votre téléviseur offre de nombreuses fonctions utiles pour l'utilisation du télétexte ainsi que le texte multipage, l'enregistrement de sous-pages ou la navigation rapide.

### 8.1. Utilisation du télétexte

Votre télécommande dispose de touches télétexte spécifiques pour utiliser le télétexte.

- ▶ Sélectionnez un programme télévisé qui émet du télétexte.
- ▶ Appuyez une fois sur la touche **TXT** pour afficher la page d'accueil/l'index du télétexte.
- ▶ En appuyant une deuxième fois sur la touche **TXT**, le texte s'affiche en transparence sur l'image diffusée.
- ▶ En appuyant une troisième fois sur la touche **TXT**, l'appareil repasse en mode TV.

#### 8.1.1. Sélection des pages de télétexte

#### 8.1.2. Touches numériques

- ▶ Saisissez directement le numéro à trois chiffres de la page de télétexte souhaitée à l'aide des touches numériques.
- ▶ Le numéro de page sélectionné est affiché en haut à gauche de l'écran. Le compteur télétexte cherche jusqu'à trouver ce numéro de page.

#### 8.1.3. Parcours des pages

- ▶ Vous pouvez parcourir les pages de télétexte vers l'avant ou l'arrière à l'aide des touches de sélection des programmes ou des touches directionnelles et .

#### 8.1.4. Touches de couleur

- ▶ Si des entrées textuelles colorées sont affichées sur la bordure inférieure de l'écran, vous pouvez sélectionner directement ces contenus en appuyant sur les touches de couleur ROUGE, VERT, JAUNE et BLEU correspondantes.

#### 8.1.5. Sous-pages

Certaines pages télétexte contiennent des sous-pages. Vous voyez alors par ex. **1/3** affiché en bas de l'écran. Les sous-pages défilent successivement à un rythme d'environ 2 par minute. Vous pouvez aussi afficher vous-même les sous-pages en appuyant sur la touche .





#### 8.1.6. INDEX

- ▶ Sélectionnez la page d'index contenant le sommaire du télétexte à l'aide de la touche **BACK**.









## 9. Menu On Screen Display (menu OSD)

### 9.1. Navigation dans le menu

- ▶ Appuyez sur la touche de menu  (**MENU**) pour activer l'OSD.
- ▶ Les touches directionnelles   vous permettent de sélectionner les menus principaux.
- ▶ Les touches directionnelles   vous permettent de sélectionner les sous-menus des menus principaux.



Dans certains sous-menus, des liens directs s'ouvrent alors automatiquement, vous permettant ainsi d'accéder rapidement aux options usuelles et d'effectuer des réglages.

- ▶ Appuyez sur la touche **OK** pour accéder à l'option sélectionnée du sous-menu.
- ▶ Les touches directionnelles   vous permettent de sélectionner les options d'un menu.
- ▶ La touche **BACK** vous permet de revenir à l'étape de menu précédente et au menu principal.
- ▶ Les touches directionnelles     vous permettent de régler une valeur de votre choix ou d'effectuer une autre sélection.
- ▶ La touche **EXIT** ou  (**MENU**) vous permet de fermer le menu.

Attention, en fonction du réglage par défaut, le menu se ferme automatiquement lorsqu'aucune touche n'a été actionnée pendant une période définie.

Vous pouvez sélectionner les menus principaux suivants :

- Menu **ACCUEIL**
- Menu **SOURCES**
- Menu **RECHERCHE**
- Menu **RÉGLAGES**
- Menu **TV**



En raison de possibles modifications techniques, les menus décrits ici peuvent différer de ceux affichés sur votre écran.

En fonction de la source sélectionnée, les menus ne sont pas tous disponibles.

## 10. Détails du système de menu

### 10.1. Menu Accueil



Le menu **ACCUEIL** vous permet de rassembler les options de menu et les applications que vous préférez pour y avoir accès plus rapidement. Pour ajouter des options supplémentaires au menu Startseite, procédez comme suit :

- ▶ Sélectionnez l'option de menu/l'application souhaitée dans le menu OSD.
- ▶ Appuyez sur la touche . L'entrée **AJOUTER À LA PAGE D'ACCUEIL** apparaît à l'arrière-plan.
- ▶ Confirmez ensuite à l'aide de la touche **OK**. L'option de menu/l'application correspondante apparaît maintenant dans le menu **ACCUEIL**.

Pour supprimer des options de menu/applications du menu **ACCUEIL**, procédez comme suit :

- ▶ Sélectionnez l'option de menu/l'application souhaitée dans le menu **ACCUEIL**.
- ▶ Appuyez sur la touche . Les entrées **SUPPRIMER** et **DÉPLACER** apparaissent à l'arrière-plan.
- ▶ Sélectionnez l'option **SUPPRIMER** avant de confirmer à l'aide de la touche **OK**. L'option de menu/l'application correspondante est maintenant supprimée du menu **ACCUEIL**.





Pour modifier l'agencement des options de menu/applications, procédez comme suit :

- ▶ Sélectionnez l'option de menu/l'application souhaitée dans le menu **ACCUEIL**.
- ▶ Appuyez sur la touche . Les entrées **SUPPRIMER** et **DÉPLACER** apparaissent à l'arrière-plan.
- ▶ Sélectionnez l'option **DÉPLACER** avant de confirmer à l'aide de la touche **OK**.
- ▶ Vous pouvez déplacer l'option de menu/l'application vers la gauche et la droite à l'aide des touches  .
- ▶ Confirmez ensuite à l'aide de la touche **OK**.

Les options de menu/applications suivantes sont pré-réglées dans le menu **ACCUEIL** :

#### 10.1.1. Menu Portail de médias

##### MEDION

Le portail de médias vous permet d'accéder à des actualités, des jeux, des boutiques en ligne, etc. grâce à des applications préinstallées. Parcourez les différentes applications à l'aide des touches directionnelles    et  et confirmez votre sélection en appuyant sur la touche **OK**. Une connexion Internet est requise pour pouvoir utiliser cette fonction. Le portail de médias est accessible en appuyant sur le bouton MEDION ou directement sur la touche **MEDION**. Lors de la première utilisation, vous devez accepter les termes de la licence. Sélectionnez ensuite la langue souhaitée.



Confirmez votre sélection en appuyant sur la touche **OK**. La page d'accueil du portail de médias apparaît ensuite ; une présélection d'applications s'affiche. Vous pouvez ici sélectionner les options suivantes :



L'écran d'accueil du portail de médias apparaît uniquement lors de la première utilisation ou après la réinitialisation du portail de médias grâce à la **touche jaune RÉGLAGES**.

- ▶ Lorsque vous appuyez sur la touche **MEDION** de votre télécommande, vous accédez directement au portail de médias.
- ▶ Vous pouvez à tout moment passer de l'application sélectionnée à la page d'accueil à l'aide de la touche **MEDION** (ou de la touche **BACK**). La touche **EXIT** vous permet de quitter le portail de médias et de repasser en mode TV.



Une souris et un clavier peuvent être raccordés aux ports USB du téléviseur. Ces appareils de saisie permettent d'utiliser de façon nettement plus simple le navigateur Internet. Le bon fonctionnement de l'ensemble des appareils raccordés ne peut pas être garanti.

#### – INTERNET

La fonction Open Browser est une application du portail de médias qui vous permet d'accéder à Internet. Une fois que vous y avez accédé, des pages Web prédéfinies ainsi que leur logo s'affichent et vous avez la possibilité de les sélectionner directement. La fonction Clavier vous permet de saisir directement des adresses URL ou d'effectuer une recherche de mots-clés sur des pages Web lorsque la fonction Recherche est activée. Naviguez entre les options à l'aide des touches fléchées ◀ ▶ de la télécommande puis confirmez votre sélection avec **OK**.



Attention, les pages Internet comportant des contenus Flash ne sont pas prises en charge par l'option Open Browser. Par ailleurs, il n'est pas possible d'effectuer de téléchargements.

- **AJOUTER FAVORI** (My Apps)  
(en option)

Appuyez sur la **touche verte** pour ajouter l'application sélectionnée à l'écran d'accueil.

- **RÉGLAGES**

Vous pouvez définir ici dans quelles langues les applications sont sélectionnées. Vous pouvez également réinitialiser le portail de façon à ce que l'affichage de la page d'accueil du portail retourne au paramétrage d'usine.

#### YOUTUBE

Lien direct YouTube. Vous pouvez également directement y accéder en appuyant sur la touche ☆<sup>1</sup> (préprogrammée).

#### AMAZON PRIME VIDEO

Lien direct Amazon Prime Video. Vous pouvez également directement y accéder en appuyant sur la touche **PRIME VIDEO** (préprogrammée).

#### NETFLIX

Accéder à l'application Netflix permet de visionner en streaming de nombreux films et séries directement sur Internet. Il s'agit ici d'un service payant pour lequel vous devez vous enregistrer avant la première utilisation. Appuyez sur la touche **NETFLIX** de la télécommande pour ouvrir Netflix.

#### DISNEY+

Lien direct Disney+



Netflix, Disney+ et Amazon Prime Video sont des services d'abonnement qui permettent à leurs membres de diffuser divers contenus tels que des films et séries via des téléviseurs, ordinateurs et autres appareils compatibles Internet (« appareils compatibles »). Les conditions d'utilisation correspondantes des fournisseurs respectifs s'appliquent.

#### 10.1.2. Menu Chaînes

La liste de programmes vous permet de gérer vos chaînes. Vous pouvez également ouvrir le menu **CHAÎNES** en appuyant sur la touche **OK** lorsque la télévision est allumée.

Chaînes		
Regarder	Editer	Filtrer
1. Das Erste HD		HD
2. ZDF HD		HD
3. RTL Televisi		HD
4. SAT.1		HD
5. kabel eins		HD
6. ProSieben		HD
7. RTL2		HD
8. VOX		HD
9. SUPER RTL		HD
10. SPORT1		HD

En accédant à la liste de chaînes, vous vous retrouvez directement dans l'option **REGARDER**. Les touches ◀ ▶ vous permettent d'accéder aux autres options **EDITER** et **FILTRER**.

### REGARDER

Les touches ▲ ▼ vous permettent de sélectionner des chaînes de la liste et d'y accéder à l'aide de la touche **OK**. Pour parcourir une page vers le haut ou vers le bas par sauts de 10 lignes, vous pouvez utiliser la touche **P+** ou **P-**.

### EDITER

Pour cocher une chaîne pour traitement, sélectionnez une chaîne à l'aide des touches ▲ ▼ et appuyez sur **OK**. Un menu s'ouvre alors. Sélectionnez maintenant l'option **COCHER** à l'aide des touches ▲ ▼. Un coche apparaît alors derrière la chaîne. Pour enregistrer d'autres chaînes dans la liste, sélectionnez-les à l'aide des touches ▲ ▼ et appuyez sur **OK**.

Les chaînes signalées à l'aide d'une coche peuvent être traitées avec les options suivantes. Si vous n'avez coché aucune chaîne, le traitement sera effectué sur la chaîne actuellement sélectionnée. En appuyant sur la touche **BACK**, les options suivantes apparaissent :

#### – AJOUTER À LA PAGE D'ACCUEIL

Appuyez sur la touche **OK** pour ajouter les chaînes sélectionnées au menu **ACCUEIL**. Les chaînes y sont ensuite affichées et peuvent être directement sélectionnées.

#### – DÉPLACEZ VERS LA POSITION

Cette fonction vous permet d'attribuer au programme sélectionné (ou à tous les programmes cochés) un autre emplacement de programme dans la liste de programmes. Appuyez sur la touche **OK** et saisissez le nouvel emplacement de programme à l'aide des **touches numériques**. Appuyez de nouveau sur la touche **OK** et confirmez la question de sécurité qui s'affiche ensuite avec **OUI**. Le programme est désormais attribué à l'emplacement de programme souhaité et tous les autres programmes ont été déplacés en conséquence.

#### – SUPPRIMER

Cette fonction vous permet de supprimer le programme sélectionné (ou tous les programmes cochés). Appuyez sur la touche **OK** et confirmez la question de sécurité qui s'affiche ensuite avec **OUI**. Le programme est alors supprimé définitivement. Sélectionnez **NON** si vous souhaitez interrompre le processus.

#### – EDITER NOM

Cette fonction vous permet de renommer le programme sélectionné. Appuyez sur la touche **OK** et sélectionnez le caractère souhaité à l'aide des touches ◀ ▶ ▲ ▼. En appuyant ensuite sur la touche **OK**, le nouveau nom est directement enregistré.

#### – VERROUILLER/DÉVERROUILLER

Cette fonction vous permet de verrouiller et de déverrouiller le programme sélectionné (ou tous les programmes cochés). Le verrouillage vous permet de protéger l'accès à certains programmes par un mot de passe. Appuyez sur la touche **OK** et saisissez ensuite le mot de passe requis (à la livraison : **4725**). Un symbole de cadenas apparaît alors derrière le nom de programme. Pour déverrouiller le programme, procédez de même.



Pour verrouiller un programme, vous devez connaître le mot de passe (mot de passe à la livraison : **4725**, il peut être modifié dans le menu **RÉGLAGES > PARENTAL**).

#### – AJOUTER/ELIMINER FAVORIS

Vous pouvez créer jusqu'à quatre listes de favoris auxquelles vous pouvez ensuite accéder. En appuyant sur la touche **OK**, vous pouvez ajouter le programme sélectionné (ou tous les programmes cochés) à une ou plusieurs listes de favoris. Pour ce faire, sélectionnez dans la liste souhaitée l'entrée **MARCHE** et appuyez sur la touche **OK** (ou **EXIT**). Pour retirer un programme d'une liste de favoris, sélectionnez l'entrée **ARRÊT**. Si un programme est attribué aux favoris, un symbole correspondant apparaît derrière son nom. À ce sujet, consultez également le chapitre « Ouverture des listes de favoris ».

#### – COCHER

Cette option vous permet de cocher le programme sélectionné. Une coche apparaît alors à côté du nom de programme correspondant. Si ce programme a déjà été sélectionné, cette option permet de supprimer la coche.

#### – SÉLECTIONNER/DÉSÉLECTIONNER

Cette option permet de cocher tous les programmes. Une petite coche apparaît alors derrière tous les noms de programme. De la même façon, vous avez la possibilité de supprimer la coche de toutes les chaînes.

### FILTRER

Vous avez ici accès aux fonctions de filtre pouvant être appliquées à la liste de programmes :

#### – TYPE DE CHÂÎNE

Seuls les programmes du type de réception sélectionné sont affichés.

#### – TV/RADIO

Sélectionnez ici si seuls des programmes télévisés, radio, textuels ou si tous les programmes de la liste doivent être affichés.

#### – GRATUITE/PAYANTE

Sélectionnez ici si seuls les programmes libres, les programmes cryptés ou si tous les programmes de la liste doivent être affichés.

## – A – Z

Vous pouvez sélectionner ici chaque lettre de l'alphabet de manière individuelle : seuls les programmes de la liste commençant par cette lettre sont alors affichés.

## – TRI

Sélectionnez le type de classement (**ALPHABÉTIQUE** ou **NUMÉRIQUE**).

## – HD/SD

Sélectionnez si seuls les programmes HD, SD ou si tous les programmes doivent être affichés.

## – FAVORIS

Sélectionnez si l'une des quatre listes de favoris possibles doit être affichée.

## – OPTIONS DE PROFILE

Vous pouvez ici effectuer des réglages relatifs à la télévision payante (cette option n'est cependant pas encore utilisée par les prestataires de télévision payante).

## – LISTE DU SATELLITE

(uniquement pour la réception par satellite)

Si vous souhaitez accéder aux programmes de satellites spécifiques dans la liste de programmes, vous pouvez sélectionner ici le satellite souhaité. En appuyant sur la touche **OK**, les programmes du satellite recherché s'affichent dans la liste de programmes.



Les résultats précédemment filtrés continuent de s'afficher après la fermeture puis la réouverture de la liste de programmes à l'aide de la touche **OK**. Pour afficher de nouveau l'intégralité de la liste de programmes, vous devez annuler les filtres correspondants. Cependant, si vous accédez à la liste de programmes lorsque la télévision est allumée en appuyant sur la touche **OK** et que vous utilisez l'option **FILTRE**, celle-ci fera plutôt office de fonction de recherche. Cela signifie qu'après la fermeture puis la réouverture de la liste de programmes à l'aide de la touche **OK**, l'intégralité de la liste de programmes sera de nouveau affichée. Les résultats précédemment filtrés ne sont pas conservés.

## RÉINITIALISATION

Appuyez sur la touche **OK** pour réinitialiser les paramètres de filtrage.

## 10.1.3. Menu Guide de programmes (EPG – Electronic Program Guide)

La touche **EPG** vous permet d'ouvrir directement le guide de programmes.



Le tableau affiche l'émission en cours ainsi que la prochaine émission pour les chaînes disponibles.

- ▶ Sélectionnez un programme à l'aide des touches **▲ ▼** et faites défiler le programme à l'aide des touches **◀ ▶**.



Les informations relatives aux programmes affichées sont établies par les chaînes de télévision. L'absence d'informations relatives à un programme n'est pas une défaillance de votre Smart TV.

La liste suivante présente les options du **GUIDE DE PROGRAMMES**.

### PROG IMMÉD/PROCH

Sélectionnez l'écran **PROG IMMÉD/PROCH**. Celui-ci affiche l'émission en cours ainsi que la prochaine émission de toutes les chaînes. L'option **FILTRE** vous permet de limiter l'affichage en fonction de critères précis et l'option **CALENDRIER** vous permet de rebasculer sur l'affichage initial.

### FILTRE

Si vous recherchez une émission spécifique, vous pouvez ici définir un filtre pour limiter la sélection affichée.

### JOUR PRÉCÉDENT

Vous accédez au programme du jour précédent. Cela n'est possible que jusqu'au jour en cours. Le programme plus ancien n'est pas affiché.

### JOUR SUIVANT

Vous accédez au programme du jour suivant.

### SUPPLÉMENTS

Vous avez ici accès aux options suivantes :

#### – SÉLECT GENR

Vous pouvez ici sélectionner le genre d'une émission. Cette fonction doit être supportée par la chaîne correspondante. Les émissions du genre sélectionné s'affichent dans le guide de programmes.

#### – RECHERCHE GUIDE

Recherche d'émissions. Définissez ici les chaînes pour lesquelles une recherche de jour et de genre doit être effectuée. Vous pouvez également effectuer une recherche en plein texte.

– **ACTUEL**

Retour à la liste horaire en cours.

– **ZOOM**

La grille horaire est réduite de quart.

Le tableau suivant présente des fonctions de touche supplémentaires au sein du guide de programmes :

Touche	Fonction
<b>OK</b>	<p>Lorsque le programme coché est en cours de lecture, vous avez accès aux options suivantes en appuyant sur la touche <b>OK</b> :</p> <p><b>SÉLECTIONNER LA CHAÎNE</b> : sélectionnez cette option et appuyez sur la touche <b>OK</b> pour accéder au programme sélectionné.</p> <p><b>PLUS D'INFO</b> : sélectionnez cette option et appuyez sur la touche <b>OK</b> pour afficher des informations relatives à l'émission en cours.</p> <p><b>ENREGISTREMENT</b> : sélectionnez cette option et appuyez sur la touche <b>OK</b> pour démarrer l'enregistrement du programme sélectionné. Une fois l'enregistrement terminé, appuyez sur la touche pour l'enregistrer dans la liste d'enregistrements. À ce sujet, lisez également le chapitre « Menu Enregistrements ». Si l'émission cochée a lieu ultérieurement, une minuterie d'enregistrement est enregistrée dans la liste de minuteries. L'enregistrement commence alors automatiquement au démarrage de l'émission sélectionnée. À ce sujet, lisez également le chapitre « Menu Minuteries ».</p> <p><b>RÉGLER LA MINUTERIE SUR ÉVÉNEMENT</b> : lorsque l'émission cochée a lieu ultérieurement, vous avez également la possibilité d'utiliser cette option. Sélectionnez cette option et appuyez sur la touche <b>OK</b> pour enregistrer une minuterie de commutation dans la liste de minuteries. Au démarrage de l'émission sélectionnée, l'appareil passe alors automatiquement au programme concerné. À ce sujet, lisez également le chapitre « Menu Minuteries ».</p>
<b>INFO</b>	<p>Affiche une description détaillée de l'émission cochée (si disponible). Appuyez de nouveau sur <b>INFO</b> pour masquer la description.</p> <p>Si la description est longue, vous pouvez faire défiler le texte à l'aide des touches <b>P</b> / <b>▲</b>.</p>
<b>BACK</b>	<p>Lorsqu'une émission est active est que vous souhaitez effectuer la sélection <b>PROG IMMÉD/PROCH, FILTRER, JOUR PRÉCÉDENT, JOUR SUIVANT</b> ou <b>SUPPLÉMENTS</b>, vous devez d'abord appuyer sur la touche <b>BACK</b>.</p>

## 10.2. Menu Sources

Toutes les sources de signal actives sont affichées et peuvent être sélectionnées dans ce menu à l'aide des touches **◀ ▶**. Appuyez ensuite sur la touche **OK** pour accéder à la source sélectionnée.

<b>TV</b>	Mode TV (les signaux par antenne, satellite et câble sont reproduits)
<b>SIDE AV</b>	Entrée audio/vidéo (AV)
<b>HDMI1</b>	Entrée HDMI 1
<b>HDMI2</b>	Entrée HDMI 2 (HDMI 2 peut être utilisée pour ARC)
<b>WIRELESS DISPLAY</b>	Lecture des contenus d'un autre appareil source
<b>USB</b>	Support de stockage USB (en option) (le nom est susceptible de changer)
<b>PARTAGE AUDIO / VIDÉO</b>	Service réseau d'échange de données entre appareils (en option)

Le menu **RÉGLAGES SOURCE** vous permet d'activer/désactiver et de renommer des sources de signal.

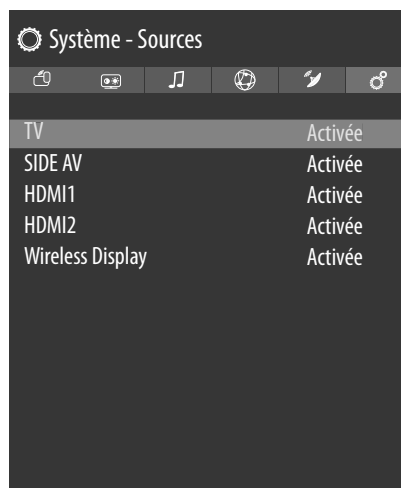

Ces réglages peuvent également être effectués sous **RÉGLAGES > SYSTÈME > SOURCES**.



Une source d'entrée que vous souhaitez sélectionner avec **⏻ /MODE** ou **📺 (SOURCE)** doit être activée dans le menu **SOURCES > RÉGLAGES SOURCE**.

## 10.3. Menu Recherche

Vous pouvez parcourir ici le menu TV à l'aide de mots-clés. Si une connexion Internet est établie, une recherche de contenus correspondants est également effectuée sur Internet.

## 10.4. Menu Réglages

### 10.4.1. Menu Dispositifs



#### CEC

(Consumer Electronics Control)

Effectuez ici les réglages nécessaires à la connexion de l'appareil dans un réseau CEC.

Activez cette fonction pour permettre la communication de tous les appareils raccordés par HDMI. Vous pouvez ainsi commander les fonctions de base de tous les appareils d'un réseau HDMI avec une seule télécommande.

Activez cette fonction si vous souhaitez effectuer d'autres réglages dans l'option **SON > SORTIE AUDIO**.

Activez au préalable la fonction CEC et sélectionnez HDMI en tant que source. Si vous avez déjà raccordé un appareil compatible CEC, le nom de l'appareil apparaît à la place de HDMI. Les fonctions de base de l'appareil peuvent maintenant être commandées automatiquement à l'aide de la télécommande de la Smart TV.



Lorsque la fonction CEC est activée et que HDMI a été sélectionné en tant que source (raccordement d'un appareil compatible CEC), il est possible que le menu OSD de la Smart TV ne soit plus accessible par le biais de la touche **⏠ (MENU)**. Dans ce cas, maintenez la touche **O** longtemps enfoncée. La télécommande commande alors de nouveau le téléviseur. En appuyant de nouveau sur la touche, il est de nouveau possible de commander l'appareil raccordé par HDMI.

#### CEC MISE EN MARCHÉ AUTO

Cette fonction permet d'allumer le téléviseur à l'aide de l'appareil raccordé compatible HDMI-CEC et de passer automatiquement sur la source d'entrée. Sélectionnez **ACTIVÉE** si vous souhaitez utiliser cette fonction.

## SORTIE AUDIO SANS FIL

Vous pouvez ici activer et désactiver la fonction Bluetooth de l'appareil. Lorsque Audio Link est activé, vous pouvez appairer le téléviseur à des haut-parleurs Bluetooth (par ex. une barre de son) sans câble. Sélectionnez l'option **SORTIE AUDIO SANS FIL** et appuyez sur la touche **OK**.

### – CONDUIRE

Sélectionnez le réglage **ACTIVÉE** lorsque l'appareil veut se connecter à un haut-parleur externe par Bluetooth. Appuyez ensuite sur la touche **OK** pour chercher d'éventuelles connexions Bluetooth. Toutes les connexions trouvées sont alors affichées. Sélectionnez l'appareil souhaité à l'aide des touches **▲ ▼** et appuyez sur **OK** pour appairer le haut-parleur/le système de haut-parleur au téléviseur.



En raison de la multitude d'appareils Bluetooth différents, il est impossible de garantir un fonctionnement parfait. Consultez également la notice d'utilisation de l'appareil que vous souhaitez connecter à la télé. L'appareil qui doit être connecté doit se trouver en mode Recherche.

Pour mettre fin à la connexion, sélectionnez le réglage **DÉSACTIVÉE**.

## DISPOSITIF D'ENTRÉE

Possibilité de connecter des appareils Bluetooth externes.

### – MODUS

Sélectionnez le paramètre **ACTIVÉE** si vous souhaitez connecter l'appareil à un appareil Bluetooth externe via Bluetooth. Appuyez ensuite sur la touche **OK** pour chercher d'éventuelles connexions Bluetooth. Toutes les connexions trouvées sont alors affichées. Utilisez **▲ ▼** pour sélectionner l'appareil souhaité et appuyez sur **OK** pour vous connecter.



En raison de la multitude d'appareils différents, il est impossible de garantir un fonctionnement parfait.

Pour mettre fin à la connexion, sélectionnez le réglage **DÉSACTIVER**.

## TÉLÉCOMMANDE VIRTUELLE

Activation/désactivation de la télécommande virtuelle. Si vous souhaitez commander le téléviseur à distance, par ex. par le biais d'un smartphone (en option).

## PARTAGE AUDIO / VIDÉO

Activation ou désactivation de l'option Audio Video Sharing. Cette fonction permet l'échange de données avec d'autres appareils multimédias tels que des PC, des smartphones, des caméras, etc. À ce sujet, lisez également le chapitre « Utilisation du service réseau Audio Video Sharing ».



Si la fonction **PARTAGE AUDIO / VIDÉO** est désactivée, il n'est plus possible d'afficher des fichiers audio, vidéo ou photo sur la Smart TV. La fonction DMR (Digital Media Renderer) est alors désactivée.

### MINUTERIE SANS SIGNAL

Si votre télévision ne reçoit aucun signal d'entrée pendant 3 minutes (p. ex. d'une antenne ou d'une source HDMI), la télévision se met en mode veille. Vous pouvez activer ou désactiver cette option.

### 10.4.2. Menu Image

Dès que vous sélectionnez le menu **IMAGE** à l'aide des touches ◀ ▶, les sous-menus **MODE, ÉCONOMIE D'ÉNERGIE** et **ZOOM IMAGE** apparaissent au premier plan pour une navigation plus rapide et peuvent être sélectionnés directement.

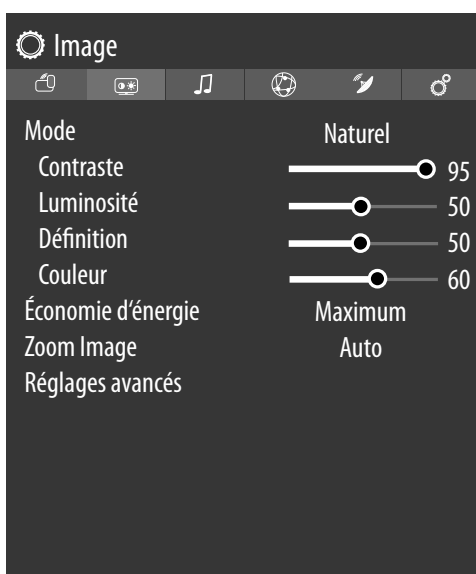

#### MODE

Sélection du mode d'image : **NATUREL, CINÉMA, SPORT, DYNAMIQUE**

Dès que vous sélectionnez le menu **IMAGE** à l'aide des touches ◀ ▶, ce menu apparaît au premier plan et peut être sélectionné directement.

#### CONTRASTE

Diminution ou augmentation du contraste (échelle 0 – 100)

#### LUMINOSITÉ

Diminution ou augmentation de la luminosité (échelle 0 – 100)

#### DÉFINITION

Diminution ou augmentation de la netteté (échelle 0 – 100)

#### COULEUR

Diminution ou augmentation de l'intensité des couleurs (échelle 0 – 100)

### ÉCONOMIE D'ÉNERGIE

Vous pouvez activer ici le mode Économie d'énergie. Sélectionnez **ARRÊT, MINIMUM, MOYEN, MAXIMUM, AUTO** ou **PERSONNALISER** pour régler la luminosité du téléviseur ou pour éteindre l'écran.



En mode d'image **DYNAMIQUE**, le réglage **MAXIMUM** ne peut pas être sélectionné.

Dès que vous sélectionnez le menu **IMAGE** à l'aide des touches ◀ ▶, ce menu apparaît au premier plan et peut être directement sélectionné.

### ZOOM IMAGE

Réglez ici le format d'image.

Dès que vous sélectionnez le menu **IMAGE** à l'aide des touches ◀ ▶, ce menu apparaît au premier plan et peut être directement sélectionné.

### RÉGLAGES AVANÇÉS

- **CONTRASTE DYNAMIQUE**  
Réglage du contraste dynamique : **FAIBLE, MOYEN, HAUT, ARRÊT**
- **TEMP. COULEUR**  
Vous pouvez ici sélectionner la teinte : **NORMALE, CHAUD, FROIDE** ou **PERSONNALISER**.
- **BLUE STRETCH**  
Les nuances de blanc plus froides sont généralement perçues comme un blanc plus clair. La fonction Blue Stretch modifie la balance des blancs et donne aux niveaux de gris moyens et élevés une température de couleur plus froide par l'ajout de nuances de bleu. Sélectionnez **MARCHE** pour activer la fonction Blue Stretch.
- **MICRO DIMMING**  
La technologie Micro Dimming découpe l'image en différentes petites zones. Les réglages de contraste de chaque zone sont alors optimisés individuellement selon leur contenu. Les zones claires et foncées gagnent ainsi en profondeur, sans perdre en détails et sans altérer les autres parties de l'image. Sélectionnez l'un des réglages suivants : **ARRÊT, FAIBLE, MOYEN** ou **HAUT**.
- **RÉDUCTION DE BRUIT**  
Cette fonction vous permet de réduire le bruit d'image et d'améliorer la qualité d'image en cas de signal analogique faible. Sélectionnez l'un des réglages suivants : **ARRÊT, FAIBLE, MOYEN** ou **HAUT**.
- **MODE FILM**  
Pour lire sans à-coups les films enregistrés par la caméra vidéo, réglez le mode Film sur **AUTO**.

#### – TON DE CHAIR

Réglage de la teinte de peau.

#### – MODIFICATION DE COULEUR

Réglage du changement de couleur.

#### – RÉGLAGE DE COULEUR

Permet d'activer ou de désactiver le syntoniseur de couleurs. Dans **RÉGLAGE DE COULEUR**, vous pouvez régler individuellement les différents spectres de couleurs (échelle 0-100).

#### – HDMI SPECTRE LARGE

**HDMI SPECTRE LARGE** (en option) : dès que le signal d'image rencontre une entrée HDMI, cette fonction est disponible dans le menu de réglage d'image.

Vous pouvez utiliser cette fonction pour renforcer le niveau de noir de l'image. Vous pouvez régler cette fonction sur **MARCHE** pour activer ce mode.

#### – RÉINITIALISATION

Réinitialisez tous les réglages d'image aux paramètres d'usine avec **OK**.

### 10.4.3. Menu Son

Dès que vous sélectionnez le menu **SON** à l'aide des touches ◀ ▶, les sous-menus **HAUT-PARLEURS TV** et **EGALISEUR** apparaissent au premier plan pour une navigation plus rapide et peuvent être directement sélectionnés.

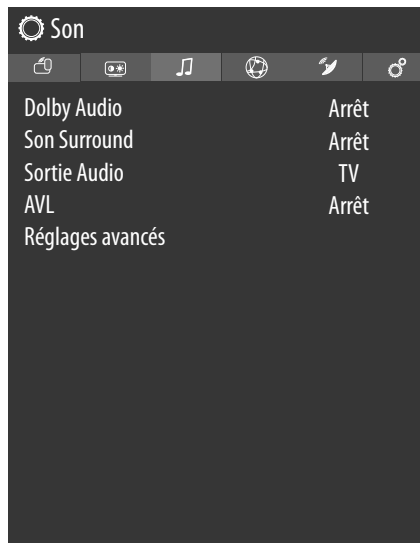

#### DOLBY AUDIO

Sélectionnez le réglage audio Dolby **ARRÊT, SMART, MOVIE, MUSIC** ou **NEWS** pour optimiser le son.

#### SON SURROUND

Activez/désactivez l'effet Surround.

Il est possible d'accéder à cette fonction uniquement si le réglage **ARRÊT** a été sélectionné dans le menu **DOLBY AUDIO**.

#### SORTIE AUDIO

Pour les haut-parleurs, le réglage par défaut sélectionné est **TV** de façon à ce que seuls les haut-parleurs internes soient utilisés pour le transfert du son. Sélectionnez le paramètre **S/PDIF** si vous souhaitez utiliser la sortie numérique de l'appareil pour connecter un appareil externe. Avec le réglage **ÉCOUTEURS UNIQUEMENT**, le son des haut-parleurs est désactivé dès qu'un casque est raccordé. Le cas échéant, les touches V+/- de la télécommande permettent de régler le volume du casque. Avec le réglage **SORTIE DE LIGNE**, le signal a un volume prédéfini qui ne peut pas être modifié. Si ce réglage est choisi, un amplificateur externe peut être raccordé à l'appareil. Ce réglage peut être uniquement modifié lorsque la fonction CEC a été activée au préalable. Dans ce cas, vous avez la possibilité de sélectionner le réglage **HDMI ARC** et de raccorder un amplificateur externe dans un réseau CEC par le port **HDMI2**. Ce paramètre ne peut être sélectionné que si vous avez précédemment activé la fonction CEC sous **SYSTÈME > RÉGLAGES DE L'APPAREIL > CEC**. Les haut-parleurs internes sont alors mis en sourdine. Les touches de volume de la télécommande permettent maintenant de commander l'appareil raccordé au port **HDMI2** (aucun affichage OSD de la barre de volume).



L'option ARC fonctionne exclusivement par le biais du port **HDMI2**.





En raison de la multitude d'appareils différents, il est impossible de garantir un fonctionnement parfait.

## AVL

**AVL (Limitation automatique du volume):** Cette fonction règle le son pour obtenir le niveau de sortie prévu entre les programmes.

Si l'option du menu **DOLBY AUDIO** est réglée sur une option autre que **DÉSACTIVÉ**, les options de réglage de l'**AVL** seront modifiées. Les options **AUTO**, **NUIT**, **NORMAL** et **DÉSACTIVÉ** seront disponibles. En mode **AUTO**, le téléviseur passe automatiquement en mode **NORMAL** ou **NUIT** en fonction de l'heure actuelle. Si aucune information de temps n'est disponible, cette option fonctionnera toujours comme **NORMAL**. Lorsque le téléviseur passe en mode **NUIT** pour la première fois après avoir réglé cette option en mode **AUTO**, une barre d'information apparaîtra à l'écran.

Veuillez noter que par rapport au mode **NORMAL**, le mode **NUIT** offre un contrôle de compression dynamique plus agressif qui convient aux environnements silencieux.

## RÉGLAGES AVANCÉS

### – EGALISEUR

Le sous-menu Equalizer permet de définir le pré-réglage sur **MUSIQUE**, **FILM**, **DIALOGUE**, **PLAT**, **CLASSIQUE** ou **UTILISATEUR**. Les réglages du sous-menu Equalizer peuvent ensuite être modifiés uniquement si **UTILISATEUR** est réglé comme mode Égaliseur.

Le réglage par défaut est **UTILISATEUR** et ne peut être modifié que lorsque l'option **DOLBY AUDIO** est désactivée (**ARRÊT**).

### – GRAVE DYNAMIQUE

Régalez l'amplification des basses sur **MARCHE** ou **ARRÊT**.

### – MODE SON

Réglage de base **STÉRÉO**. Si l'émission en cours supporte le mode DUAL (par ex. les émissions bilingues), vous pouvez également choisir ici entre **DUAL-I** et **DUAL-II** (langue originale et synchronisation).

### – SORTIE NUMÉRIQUE

Régalez ici le type audio pour la sortie numérique. Le format standard de sortie d'un signal stéréo est PCM. Sélectionnez **PASSAGE À TRAVERS** pour la sortie d'un flux de données numérique, p. ex. à un amplificateur avec décodeur Dolby Digital. Avec le réglage **AUTO**, la sortie numérique se règle automatiquement sur l'appareil externe.

### – CASQUE

Régalez ici le volume du casque. Il peut être réglé uniquement si vous avez sélectionné le réglage **ÉCOUTEURS UNIQUEMENT** sous **SON > SORTIE AUDIO**.



## AVERTISSEMENT !

### Risque de lésions auditives !

Afin d'éviter une éventuelle perte d'audition, évitez toute écoute prolongée d'un volume sonore élevé.

- Avant de lancer la lecture, réglez le volume sur le niveau le plus bas.
- Lancez la lecture et augmentez le volume à un niveau qui vous semble agréable.
  - **BALANCE**  
Régalez la balance entre les haut-parleurs gauche et droite (échelle –50 et +50).  
Le réglage par défaut est **0** et ne peut être modifié que lorsque l'option **DOLBY AUDIO** est désactivée (**ARRÊT**).
  - **RÉINITIALISATION**  
Réinitialisez tous les réglages audio aux paramètres d'usine en appuyant sur **OK**.

## 10.4.4. Menu Réseau

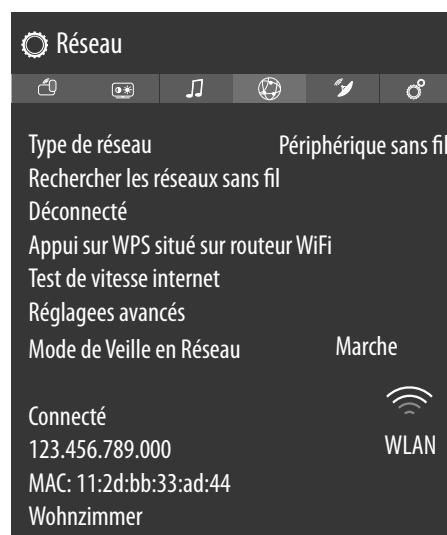

### TYPE DE RÉSEAU

Sélectionnez le type de réseau **PÉRIPHÉRIQUE SANS FIL**, **PÉRIPHÉRIQUE CÂBLÉ** ou **DÉSACTIVER** à l'aide des touches ◀ ▶.

### RECHERCHER LES RÉSEAUX SANS FIL (Wi-Fi en option)

En appuyant sur **OK**, un aperçu de tous les réseaux disponibles apparaît. Effectuez une sélection à l'aide des touches ▲ ▼ et confirmez-la à l'aide de la touche **OK**. Si un réseau nécessite un mot de passe, un clavier virtuel apparaît alors pour vous permettre de le saisir à l'aide des touches directionnelles ◀ ▶ ▲ ▼ et de la touche **OK**. Après la saisie du mot de passe, sélectionnez **OK** sur le clavier et confirmez votre sélection à l'aide de la touche **OK**.

### DÉCONNECTÉ

Déconnecter la connexion réseau

## APPUI SUR WPS SITUÉ SUR ROUTEUR WIFI

(uniquement en Wi-Fi)

Cette option permet une connexion WPS rapide par le biais d'un réseau sans fil (Wi-Fi). Maintenez la touche WPS de votre routeur enfoncée et confirmez à l'aide de la touche **OK**. La connexion WPS est alors établie.

## TEST DE VITESSE INTERNET

Appuyez sur la touche **OK** pour vérifier la vitesse de la connexion Internet.

## RÉGLAGE AVANCÉS

Appuyez sur la touche **OK** pour accéder à d'autres options de la configuration du réseau.

### – CONFIGURATION IP

Sélectionnez ici le réglage **AUTOMATIQUE** ou **MANUEL**. Si vous avez sélectionné **MANUEL**, trois autres lignes apparaissent dans lesquelles vous pouvez saisir les données relatives aux éléments **ADRESSE IP**, **SUBNET MASK** et **DEFAULT GATEWAY** à l'aide des touches directionnelles ◀ ▶ et des touches numériques.

### – CONFIGURATION DNS

Sélectionnez ici **AUTOMATIQUE** ou **MANUEL**. Si vous avez sélectionné **MANUEL**, deux autres lignes apparaissent dans lesquelles vous pouvez saisir les données relatives aux éléments **SERVEUR DNS 1** et **SERVEUR DNS 2** à l'aide des touches directionnelles ◀ ▶ et des touches numériques.

## MODE DE VEILLE EN RÉSEAU

Activation/désactivation de la fonction Wake On LAN/ Wake On Wireless LAN (WoL/WoWLAN). Cette fonction permet d'allumer la Smart TV grâce à un autre appareil. Pour ce faire, les deux appareils doivent être connectés en LAN ou en Wi-Fi au même réseau. Sélectionnez le réglage **MARCHE** pour activer cette fonction. L'appareil faisant office de commande à distance doit être connecté une fois avec le téléviseur allumé. La commande à distance fonctionne alors uniquement lorsque le téléviseur se trouve en mode veille.

## 10.4.5. Menu Installation



### RECHERCHE DE CHAÎNES AUTOMATIQUE

La fonction de recherche automatique de chaînes vous aide à chercher les chaînes du téléviseur et à enregistrer de nouvelles.

Vous disposez de différentes options de recherche.

Lorsque vous avez sélectionné l'option de recherche souhaitée, appuyez sur **OK**. Confirmez la question avec **OUI** et appuyez sur **OK** pour commencer la recherche d'émissions.

Vous pouvez interrompre prématurément la recherche avec **⏠ (MENU)**. Dans ce cas, les chaînes trouvées ne sont pas enregistrées.

### RECHERCHE DE CHAÎNES MANUELLE

Cette fonction est utilisée pour saisir directement des données de chaînes ou de transpondeurs satellites.

#### – LE TYPE DE RECHERCHE

Réglez ici le type de réception souhaitée.

##### **SATELLITE**

#### – FRÉQUENCE

La fréquence à chercher peut être saisie à l'aide des touches numériques.

#### – POLARISATION

Sélectionnez ici le niveau de polarisation.

#### – TAUX SYMBOLE

Réglage de la fréquence de symbole.

#### – RECHERCHE DE RÉSEAU

Activation/désactivation de la recherche de réseaux.

#### – SATELLITE

Sélectionnez le satellite par lequel la recherche doit commencer.

##### **ANALOGIQUE**

#### – BANDE

Sélectionnez la bande de fréquence souhaitée **S** ou **C**.

- **SYSTÈME TV**  
Sélectionnez ici le système télévisé souhaité (**BG, I, DK**). Pour l'Allemagne, le système de son est réglé sur **BG**.
- **CANAL**  
Sélectionnez le numéro de programme pour lequel vous souhaitez effectuer la recherche.
- **FRÉQUENCE**  
Affichage de la fréquence de la chaîne en cours. La fréquence à chercher peut être saisie manuellement à l'aide des touches numériques.

#### ANTENNE NUMÉRIQUE

- **CANAL**  
Sélectionnez le numéro de programme pour lequel vous souhaitez effectuer la recherche.
- **FRÉQUENCE**  
Affichage de la fréquence de la chaîne en cours. La fréquence à chercher peut être saisie manuellement à l'aide des touches numériques.
- **RECHERCHE DE RÉSEAU**  
Activation/désactivation de la recherche de réseaux.

#### CÂBLE NUMÉRIQUE

- **FRÉQUENCE**  
La fréquence à chercher peut être saisie à l'aide des touches numériques.
- **MODULATION**  
Réglage de la modulation.
- **TAUX SYMBOLE**  
Réglage de la fréquence de symbole.
- **RECHERCHE DE RÉSEAU**  
Activation/désactivation de la recherche de réseaux.

#### RECHERCHE DE RÉSEAU

Sélection entre les groupes de chaînes câblées numériques ou DVB-T. Les programmes apparentés de la chaîne sélectionnée sont recherchés. Les informations envoyées ici dépendent de la chaîne sélectionnée et amènent des résultats différents.



La liste de chaînes existante est remplacée au démarrage de la recherche de réseaux.

#### RÉGLAGE FIN ANALOGIQUE

Vous pouvez effectuer ici le réglage fin des chaînes analogiques.

#### PARAMÈTRES SATELLITE

- **LISTE DES SATELLITES**  
Affichage de la liste de satellites.  
Un satellite de la liste peut être sélectionné à l'aide des touches ▲ ▼. Appuyez sur la touche **OK** pour accéder aux options **AJOUTER**, **EDITER** et **SUPPRIMER**.

#### INSTALLATION DE L'ANTENNE

Vous pouvez ici modifier les réglages d'antenne et rechercher de nouvelles chaînes sur un satellite. Sélectionnez un satellite et appuyez sur la touche **OK**. Pour poursuivre le traitement, les options **LISTE DU TRANSPONDEUR**, **RECHERCHER LES CHAÎNES**, **ENREGISTRER ET QUITTER** et **CONFIGURER LNB** apparaissent ensuite. Sous **CONFIGURER LNB**, vous pouvez effectuer des réglages sous **OSCILLATEURS LNB INFÉRIEURS** et **OSCILLATEURS LNB SUPÉRIEURS** et les enregistrer (**MÉMORISER**). L'option **RÉINITIALISATION** permet de réinitialiser toutes les valeurs sur les réglages par défaut.

#### LISTE DES CHAÎNES SATELLITE

Cette option de menu permet d'importer ou d'exporter la liste de chaînes satellites disponible. Branchez un lecteur amovible (clé USB) pour y enregistrer la liste de chaînes satellites ou mettre à jour cette dernière à partir du support de données.

#### PARAMÈTRES D'INSTALLATION

Vous pouvez ici effectuer des réglages d'installation supplémentaires.

#### RECHERCHE EN MODE DE VEILLE

Si la fonction est réglée sur **MARCHE**, les chaînes disponibles sont recherchées lorsque le téléviseur se trouve en mode veille. Si l'appareil trouve des chaînes nouvelles ou encore non disponibles, un menu s'affiche pour que vous puissiez enregistrer ou refuser les modifications.

#### MISE À JOUR DYNAMIQUE DE CANAL

Si vous sélectionnez le réglage **ACTIVÉE**, la liste de chaînes est automatiquement mise à jour.

#### INFORMATION SUR LE SIGNAL

Affiche d'autres informations relatives au signal reçu.

#### INSTALLATION INITIALE

Cette fonction correspond aux premières étapes d'installation, comme après la première mise en service.



En cas de renouvellement de la première installation, tous les réglages retournent aux paramètres d'usine, y compris le code PIN.

## 10.4.6. Menu Système



Dès que vous sélectionnez le menu **SYSTÈME** à l'aide des touches ◀ ▶, les liens directs **TIMER SOMMEIL**, **ARRÊT AUTOMATIQUE**, **SOUS-TITRAGE** et **LANGUE AUDIO** apparaissent au premier plan pour un traitement plus rapide. L'option **TIMER SOMMEIL** vous permet de programmer l'appareil de façon à ce qu'il s'éteigne seul. Vous pouvez régler la minuterie par incréments de 30 minutes (maximum 2 heures). La minuterie de veille commence dès le réglage fini. Sélectionnez le réglage **AUS** pour désactiver la fonction.

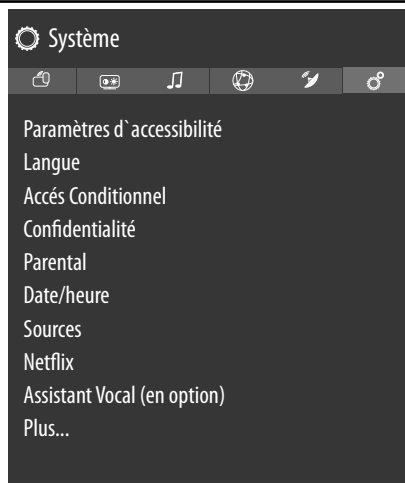

### PARAMÈTRES D'ACCESSIBILITÉ

Vous pouvez ici effectuer les réglages pour les personnes malvoyantes et malentendantes pour pouvoir recevoir des signaux d'aide supplémentaires.

#### – CONTRASTE ÉLEVÉ

Sélectionnez ici un réglage de contraste différent : **ARRÊT, TEXTE BLANC, TEXTE JAUNE.**

#### – MALENTENDANT

Lorsque la chaîne transmet des signaux spéciaux pour les personnes malentendantes, vous pouvez définir le réglage sur **MARCHE** afin de recevoir ces signaux. Les informations correspondantes doivent être fournies par chaque chaîne.

#### – DESCRIPTION AUDIO

Lorsque la chaîne transmet des signaux audio spécifiques pour les personnes malvoyantes, vous pouvez définir le réglage sur **MARCHE** afin de recevoir ces signaux. Dans le sous-menu, sélectionnez les options **LANGUES DISPONIBLES, LANGUE PRÉFÉRÉE** ainsi que **VOLUME RELATIF. VOLUME RELATIF** décrit la balance de volume entre le signal audio normal et les signaux audio spécifiques à destination des personnes malvoyantes.

#### – AMÉLIORATION DU DIALOGUE

Vous pouvez sélectionner ici un réglage afin d'améliorer le dialogue : **ARRÊT, FAIBLE, MOYEN, HAUT.** Cette fonction permet d'augmenter la précision du signal de dialogue afin d'obtenir une meilleure compréhension.

#### – SOUS-TITRES PARLÉS

Cette fonction permet d'activer la lecture des sous-titres à voix haute.

#### – AGRANDISSEMENT

Activez ou désactivez ici la fonction d'agrandissement.

#### – MINI-CARTE

Activez ou désactivez ici l'option mini-cartes. La fonction d'agrandissement doit être activée pour pouvoir effectuer des modifications.

#### – METTRE EN ÉVIDENCE LES PROGRAMMES AVEC :

Il est possible d'enrichir les programmes de différentes aides à la compréhension. Activez ou désactivez pour ce faire les options suivantes.

##### [S] SOUS-TITRAGE

Permet d'activer/de désactiver tous les programmes avec des sous-titres.

##### [SL] LANGAGE DES SIGNES

Permet d'activer/de désactiver tous les programmes avec la langue des signes.

##### [AD] DESCRIPTION AUDIO

Permet d'activer/de désactiver tous les programmes avec la description audio.

### LANGUAGE

Le menu **LANGUAGE** vous permet de régler et d'afficher tous les réglages de langue.

#### – MENU

Vous sélectionnez ici la langue du menu OSD, c.-à-d. pour les affichages à l'écran.

La langue s'adapte directement. Ne paramétrez pas une langue que vous ne comprenez pas.

#### – PRÉFÉRÉE

Ces réglages sont utilisés s'ils sont disponibles. Dans le cas inverse, les réglages actuels sont utilisés.

##### AUDIO LANGUE PRINCIPALE

Si une émission, p. ex. un film, est diffusée en plusieurs langues, vous avez la possibilité de choisir la langue des dialogues (p. ex. version originale).

##### AUDIO DEUXIÈME LANGUE

Sélectionnez ici une deuxième langue audio souhaitée.

##### SOUS-TITRE LANGUE PRINCIPALE

Si l'émission comporte des sous-titres pour les malentendants, cette option vous permet de régler la langue souhaitée pour ces sous-titres.

##### SOUS-TITRE DEUXIÈME LANGUE

Sélectionnez ici une deuxième langue des sous-titres souhaitée.

##### TÉLÉTEXTE

Le réglage par défaut est **OUEST**. Si vous trouvez dans une autre zone linguistique, vous pouvez modifier la langue réglée : **OUEST, EST, CYRILLIC, TURC/GREC** ou **ARABE.**

## GUIDE

Si le programme TV (guide) est proposé en plusieurs langues, cette option vous permet de régler la langue de votre choix.

### – ACTUELLE

#### AUDIO

Vous pouvez modifier ici la langue audio de l'émission en cours à condition qu'une autre langue audio soit supportée.

Dès que vous sélectionnez le menu **SYSTÈME** à l'aide des touches ◀ ▶, ce menu apparaît au premier plan et peut directement être sélectionné.

#### SOUS-TITRAGE

Vous pouvez ici sélectionner des sous-titres pour l'émission en cours à condition qu'elle en propose.

Dès que vous sélectionnez le menu **SYSTÈME** à l'aide des touches ◀ ▶, ce menu apparaît au premier plan et peut directement être sélectionné.

### ACCÈS CONDITIONNEL

Si vous souhaitez regarder des chaînes payantes, vous devez vous enregistrer au préalable auprès d'un fournisseur correspondant. Après votre enregistrement, votre fournisseur vous fournit un Conditional Access Module (module CA) ainsi qu'une carte spéciale. Des remarques relatives aux réglages figurent dans la documentation livrée avec le module.

Installez les composants CI sur votre téléviseur comme suit :

- ▶ Éteignez le téléviseur et débranchez la fiche d'alimentation.
- ▶ Insérez ensuite le module CI dans l'emplacement situé sur le côté de la Smart TV. Insérez ensuite la carte.



Notez que le module CI doit être inséré ou retiré uniquement lorsque l'appareil est débranché du secteur.

### ! AVIS !

#### Risque de dommage !

Le module CI ou le téléviseur peuvent être endommagés si vous essayez d'insérer le module CI de force.

- Le module CI doit être correctement mis en place ; dans le cas inverse, il ne peut pas être inséré.
- Rebranchez le téléviseur au secteur, allumez-le et attendez quelques secondes que la carte soit reconnue.

Pour certains modules CI, quelques étapes de configuration supplémentaires sont nécessaires ; vous pouvez les effectuer dans le menu **ACCÈS CONDITIONNEL**.

Lorsqu'aucun module n'est inséré, le message **AUCUN MODULE INTERFACE COMMUNE DÉTECTÉ** s'affiche sur l'écran.



En fonction du module utilisé, l'apparence et le fonctionnement du menu sont susceptibles de varier.

### CONFIDENTIALITÉ

Vous pouvez modifier ici les paramètres de confidentialité qui ont été activés lors de la première installation :

#### – PARAMÈTRES DE CONFIDENTIALITÉ

##### ACCEPTER TOUT

Activer/désactiver tous les réglages

##### HBBTV

Activation/désactivation de HbbTV

##### PORTAIL ET APPLICATIONS

Activation/désactivation de l'accès aux portails et aux applications

##### UTILISATION DES COOKIES

Autorisation/refus de l'utilisation de cookies



Veillez noter que si cette option n'est pas activée, la première installation du portail médias devra notamment à nouveau être exécutée à chaque fois que vous y accédez.

#### MISES À JOUR AUTOMATIQUES DE LOGICIELS

Activation/désactivation des mises à jour logicielles automatiques

#### CONNEXION INTERNET

Activation/désactivation de la connexion Internet

#### – AFFICHER TOUS LES COOKIES

Vous pouvez ici accéder à une liste de tous les cookies. Pour supprimer un cookie, sélectionnez-le à l'aide des touches directionnelles ▲ ▼ et appuyez sur **OK**.

#### – SUPPRIMER TOUS LES COOKIES

Vous pouvez ici supprimer tous les cookies listés.



Veillez noter que si vous supprimez tous les cookies, la procédure de première installation du portail médias doit à nouveau être exécutée.

#### – NE PAS SUIVRE

Activez / désactivez l'option HbbTV / Suivi Internet. Avec le paramètre **DÉSACTIVER**, vous autorisez l'évaluation de votre comportement HbbTV / Internet afin d'adapter de manière optimale le service à vos préférences. Si vous ne le souhaitez pas, sélectionnez le paramètre **ACTIVÉ**.

## PARENTAL

En confirmant cette option avec **OK**, une fenêtre de dialogue s'ouvre. Le mot de passe (ou la clé de blocage) vous est demandé. À la livraison de l'appareil, le mot de passe est réglé sur **4725**. En cas de saisie correcte, la fenêtre de dialogue des réglages de sécurité s'ouvre.

### – VERROUILL. MENU

Le réglage **VERROUILL. MENU** active ou désactive l'accès au menu. Vous pouvez verrouiller l'accès au menu d'installation ou à l'ensemble du système de menus.

### – VERROUILL. ENFANTS

Si cette option est activée, elle se réfère aux informations d'âge fournies par la chaîne. Si l'âge correspondant est désactivé dans l'appareil, l'accès à l'émission est alors verrouillé.

### – VERROUILLAGE D'ENFANTS

Si la sécurité enfants est activée, le téléviseur peut uniquement être commandé par la télécommande. Dans ce cas, le commutateur multifonction **MODE** est mis hors fonction. En appuyant sur une touche, le message **VERROUILLAGE D'ENFANTS MARCHE** apparaît à l'écran tandis que le menu reste affiché.

### – SAISIR LE CODE PIN

Définissez ici un nouveau code PIN à quatre chiffres. Saisissez un nouveau code PIN à l'aide des touches numériques. Vous devez saisir de nouveau le nouveau code PIN pour confirmation.



Conservez le nouveau code PIN. En cas de perte ou d'oubli, l'appareil doit être réinitialisé aux paramètres d'usine et tous les réglages et listes de programmes seront perdus.

### – PIN CICAM PAR DÉFAUT

(en option)

Vous pouvez ici saisir le code PIN de la carte CI pour enregistrer les programmes de la carte de télévision payante utilisée (si le fournisseur supporte cette option).

## DATE/HEURE

Vous pouvez modifier ici les réglages de temps.

### – DATE/HEURE

Affichage de la date et de l'heure réglées. Ces entrées ne peuvent pas être modifiées.

### – MODE DE RÉGLAGE DE L'HEURE

Si vous souhaitez modifier l'entrée de **AUTO** à **MANUEL**, vous pouvez avancer ou reculer dans l'entrée suivante le fuseau horaire sélectionné par incréments d'une heure ou d'une demi-heure. Le réglage **AUTO** applique l'heure GMT actuelle en vigueur localement.

### – GMT

Activé uniquement lorsque l'option précédente est réglée sur **MANUEL**.

Sélectionnez la valeur à l'aide des touches **◀ ▶**. L'heure actuelle sera modifiée en conséquence.



Les réglages de la minuterie fonctionnent uniquement lorsque l'heure est correctement réglée.

## SOURCES

Ce menu permet d'activer et de désactiver des sources. Certaines sources ne peuvent cependant pas être sélectionnées à partir de cette option de menu. Sélectionnez une source à l'aide des touches **▲ ▼** et appuyez sur **OK**. Un menu s'ouvre ensuite avec les options **ACTIVÉE**, **DÉSACTIVÉE** et **EDITER NOM**. Les sources désactivées n'apparaissent pas dans la liste de sélection qui a été ouverte à l'aide de la touche **SOURCE** ou dans le menu **SOURCES**.

En sélectionnant **EDITER NOM**, un clavier virtuel s'affiche. Vous pouvez ensuite modifier la description de la source correspondante à l'aide des touches directionnelles **◀ ▶ ▲ ▼**. En activant la fonction CEC, les entrées HDMI sont renommées le cas échéant par l'appareil raccordé.

## NETFLIX

Accéder à l'application Netflix permet de visionner en streaming de nombreux films et séries directement sur Internet. Il s'agit ici d'un service payant pour lequel vous devez vous enregistrer avant la première utilisation.



Netflix est un service de vidéo à la demande par abonnement permettant à ses membres de diffuser des films et séries (« contenus Netflix ») en flux continu sur des téléviseurs, ordinateurs et autres périphériques compatibles Internet (« périphériques compatibles Netflix »). Le service Netflix est mis à votre disposition par Netflix International B.V., une société à responsabilité limitée des Pays-Bas.

### – ESN NOMBRE

Appuyez sur la touche **OK** pour afficher le numéro ESN de Netflix.

### – DÉSACTIVER

Appuyez sur la touche **OK** pour désactiver Netflix. L'appareil est alors déconnecté et l'accès de nouveau libéré.

Appuyez sur la touche **NETFLIX** de la télécommande pour ouvrir Netflix.

## ASSISTANT VOCAL

(Alexa, en option)

Vous pouvez utiliser des appareils compatibles Alexa pour commander votre téléviseur. Dans le menu **ASSISTANT VOCAL**, vous pouvez régler les options suivantes.

### – ALEXA INTÉGRÉ

(en option)

Cette option vous permet de vous connecter à votre compte Amazon via l'appareil doté d'Alexa. Branchez l'appareil et appuyez sur **SIGN IN WITH ALEXA** pour démarrer la configuration. Si le microphone n'est pas correctement raccordé, un message vous invite à brancher/acheter l'appareil doté d'Alexa.

- **FONCTIONNEMENT AVEC ALEXA**  
(en option)  
Cette option vous permet de commander votre téléviseur via un appareil doté d'Alexa. Appuyez sur **START** et indiquez un nom afin de transmettre des instructions à votre appareil, puis connectez-vous. Il n'est pas nécessaire d'effectuer une recherche d'appareils pour configurer cette option.
- **GOOGLE ASSISTANT**  
Cette option permet d'effectuer des recherches Google par commande vocale.

#### PLUS...

- **MENU TEMPS**  
Vous pouvez régler ici la durée au bout de laquelle le menu OSD se ferme automatiquement.
- **VOYANT DE MODE DE VEILLE**  
Activation ou désactivation de la LED de veille.
- **MISE À JOUR LOGICIELLE**  
Vous pouvez ici chercher la version logicielle la plus récente pour le téléviseur et la mettre à jour.  
**RECHERCHE AUTO**  
Activation/désactivation de la recherche automatique.  
**MODIFIER L'ACTUALISATION DU SATELLITE**  
Vous pouvez ici mettre à niveau les réglages de satellites.  
**RECHERCHER LA MIS A JOUR**  
Démarrage de la recherche Internet de logiciel à jour.  
La mise à jour dure env. 30 minutes. N'interrompez pas le processus. L'avancement de la recherche est affiché.
- **VERSION DE L'APPLICATION**  
Affichage de la version. Cette option sert uniquement d'information et ne peut pas être modifiée.
- **MISE HORS TENSION AUTOMATIQUE**  
Vous pouvez ici régler la fréquence d'arrêt automatique. Si le téléviseur n'est pas utilisé pendant cette période, il s'éteint automatiquement.  
Dès que vous sélectionnez le menu **SYSTÈME** à l'aide des touches ◀ ▶, ce menu apparaît au premier plan et peut directement être sélectionné.
- **TOUCHE BISS**  
Activation manuelle de programmes. Réglage disponible uniquement pour des programmes satellites.
- **MODE DE MISE SOUS-TENSION**  
Sélectionnez le mode d'allumage **VEILLE** ou **DERNIER STATUT**. Dès que l'appareil est connecté au secteur, l'appareil passe alors en mode veille ou appelle le dernier réglage sélectionné.

- **OSS**  
Affichage des informations de licence relatives au logiciel Open Source.
- **CHANGER LE NOM CONVIVAL**  
Ici, vous pouvez modifier le nom de l'appareil requis pour la commande vocale.
- **PRIORITÉ D'APPLICATION**  
Cette option permet à l'utilisateur de définir une priorité pour l'application MMI. Spécifiez si le Tracking s'effectue via l'application CICAM ou via la transmission normale (**APP MMI** ou **DIFFUSION**).

## 10.5. Menu TV

Comme dans le menu **ACCUEIL**, vous trouvez ici les menus **GUIDE DES PROGRAMMES, CHÂÎNES, PLUS D'APPS, MARCHÉ, RÉINITIALISER LES APPS, PARAMÈTRES D'INVALIDITÉ** et **PARAMÈTRES DE CONFIDENTIALITÉ**. Des explications plus détaillées relatives à ces deux options figurent au chapitre « Menu Accueil ».

### 10.5.1. Menu Minuterie

#### Minuterie de commutation

Lorsqu'une minuterie de commutation a été programmée par le biais de l'EPG, l'émission correspondante est affichée dans le menu **MINUTERIES**. La minuterie commute alors sur l'émission programmée, une sortie du signal (par ex. pour l'enregistrement sur un enregistreur externe) est toutefois impossible. Une minuterie de commutation peut être programmée uniquement par le biais de l'EPG. À ce sujet, lisez le chapitre « Menu Programmführer (EPG – Electronic Program Guide) ».

#### Minuterie d'enregistrement

Il est possible de programmer une minuterie d'enregistrement par le biais de l'EPG ou de l'option **AJOUTER UN TIMER**.

Les minuterie de commutation et d'enregistrement affichées peuvent maintenant être sélectionnées et traitées ultérieurement par le biais de l'option **MODIFIER LA TIMER SÉLECTIONNÉE** ou supprimées avec l'option **SUPPRIMER LA MINUTERIE SÉLECTIONNÉE**.

Type de chaîne	< Tous >
Type de minuterie	Minuterie
Chaîne	2- arte HD
Type d'enregist.	Heure
Date	14/09/2018
Début	20:00
Fin	21:00
Durée	60 min
Répéter	Une fois
Changer/Supprimer	Autorisé
Lecture	Uti. le contr. parental

Vous disposez des options suivantes lorsque vous souhaitez traiter ou ajouter une minuterie :

## TYPE DE CHAÎNE

Réglage du type de réception (DVB-T/DVB-T2, DVB-C, DVB-S ou analogique). Seuls les types de réception qui ont été configurés lors de l'installation sont affichés ici.

## TYPE DE MINUTERIE

L'option **ENREGISTRER** est ici pré-réglée et ne peut pas être modifiée. Vous pouvez programmer le début et la fin d'une émission que vous souhaitez enregistrer à l'aide des options suivantes. Pour ce faire, branchez un disque dur ou une clé USB sur le port USB. L'émission programmée est ensuite enregistrée dessus.



Si la clé USB ne fonctionne pas correctement et qu'un message d'erreur s'affiche (par ex. mémoire insuffisante alors que la clé est vide), il est possible de la formater depuis la Smart TV par le biais de l'option de menu **TV > ENREGISTREMENTS > RÉGLAGES > FORMATER LE PÉRIPHÉRIQUE USB**.

## CHAÎNE

Sélectionnez le programme.

## TYPE D'ENREGIST.

Cette option est définie et ne peut pas être modifiée.

## DATE

Saisissez la date.

Les touches numériques vous permettent de modifier les chiffres entre crochets.

## DÉBUT

Saisissez l'heure de début.

## FIN

Saisissez l'heure de fin.

## DURÉE

La durée est automatiquement déterminée.

## RÉPÉTER

Sélectionnez à quelle fréquence la minuterie d'enregistrement doit être répétée (**UNE FOIS, QUOTIDIEN, HEBDOMADAIRE** ou **JOURS DE LA SEMAINE**).

## CHANGER/ SUPPRIMER

Si **INTERDIT** est sélectionné, un symbole de cadenas s'affiche. Dans ce cas, il est possible d'ouvrir l'entrée uniquement en saisissant le code PIN.

## LECTURE

Possibilité de réglage : **UTI. LE CONTR. PARENTAL, INTERDIT, AUTORISÉ**



Il est impossible d'ajouter manuellement une minuterie de commutation.

## 10.5.2. Menu Enregistrements

Tous les enregistrements créés sont listés dans le menu **ENREGISTREMENTS**. Les options suivantes figurent dans ce menu :

### LECTURE

#### – LECTURE À PARTIR DU DÉBUT

La lecture de l'enregistrement sélectionné commence depuis le début.

#### – RÉSUMÉ

Si vous avez précédemment interrompu la lecture de l'enregistrement sélectionné, celui-ci reprend à partir de l'interruption.

#### – LECT. PARTIR DE SÉLECT.

Saisissez ici à l'aide des touches numériques une heure précise à partir de laquelle la lecture de l'enregistrement sélectionné doit commencer.

### EDITER

Vous trouvez ici les informations relatives à l'enregistrement sélectionné. L'option **ENREGISTREMENTS** vous permet de modifier le nom de l'enregistrement sélectionné à l'aide d'un clavier virtuel. Vous pouvez également définir sous **SUPPRIMER** si l'enregistrement peut être supprimé ou non (**AUTORISÉ** ou **INTERDIT**). L'option **LECTURE** vous permet d'activer la sécurité enfants de façon à ce que l'enregistrement concerné démarre uniquement après la saisie du code PIN (**INTERDIT**). À la livraison, le code PIN est **4725**. Il est possible d'annuler les modifications des réglages par le biais de **RÉINITIALISATION** et de sauvegarder le traitement effectué avec **MÉMORISER**.

### SUPPRIMER

Les enregistrements existants peuvent être supprimés par le biais de cette option. Pour ce faire, confirmez la question de sécurité avec **OUI**.

### TRI

Cette option permet de classer la liste de vos enregistrements selon différents critères.

### RÉGLAGES

#### – COMMENCER PLUSTÔTDE

Vous indiquez ici que l'enregistrement doit commencer avant l'heure de début réglée.

#### – FINIR PLUS TARD DE

Vous indiquez ici que l'enregistrement doit être arrêté après l'heure de fin réglée.

#### – TEMPS POUR LE TIMESHIFT

Vous pouvez régler ici l'heure de contrôle du direct max. La fonction Timeshift vous permet d'interrompre la lecture pendant l'enregistrement à l'aide de la touche **II** ou de faire une avance ou un recul rapide à l'aide des touches **◀** et **▶**. L'enregistrement se poursuit à l'arrière-plan sans être affecté. Le différé maximal peut être réglé ici.

#### – SUPPR AUTOMATIQUE D'UN ENREGISTREMENT

La suppression automatique d'enregistrements peut être réglée à l'aide de cette option. Les options suivantes sont disponibles :

#### **SUPPRIMER**



Aucun / Plus ancien / Le plus long / Le plus court  
**SANS LECTURE**

Exclus / Inclus. Une sélection est possible ici uniquement lorsque vous avez sélectionné « le plus ancien », « le plus long » ou « le plus court » sous **SUPPRIMER**.

#### – INFORMATION DISQUE DUR

Pour afficher les détails relatifs au support USB, cochez cette option et appuyez sur la touche **OK**. Ces informations précisent par exemple quelle est la mémoire restante.

#### – FORMATER LE PÉRIPHÉRIQUE USB

Sélectionnez l'option de menu **FORMATER LE PÉRIPHÉRIQUE USB**. Vous devez ensuite saisir le code PIN de l'appareil. Le code PIN par défaut est **4725**. Le message **TOUS LES ENREGISTREMENTS VONT ÊTRE SUPPRIMÉS** apparaît. Sélectionnez **OUI** si vous souhaitez démarrer le formatage ou **NON** pour interrompre le processus. Confirmez votre choix en appuyant sur **OK**.

#### Enregistrement par le biais des touches médias

Vous pouvez commander directement l'enregistrement et la lecture à l'aide des **touches médias**.

●	Appuyez sur cette touche pour démarrer l'enregistrement de l'émission en cours.
▶	Appuyez sur cette touche pour démarrer la lecture de l'enregistrement sélectionné dans la liste correspondante.
	Appuyez sur cette touche pour interrompre et reprendre la lecture.
■	Appuyez sur cette touche pour mettre fin à l'enregistrement et à la lecture.
◀◀	Pendant la lecture, appuyez sur cette touche pour activer le retour rapide à différentes vitesses : <b>x2, x4, x8, x16, x32</b> Appuyez sur la touche ▶ pour revenir à la lecture normale.
▶▶	Pendant la lecture, appuyez sur cette touche pour activer l'avance rapide à différentes vitesses : <b>x2, x4, x8, x16, x32</b> Appuyez sur la touche ▶ pour revenir à la lecture normale.

#### Enregistrement en contrôle du direct

Vous avez la possibilité de démarrer un enregistrement en contrôle du direct en mode TV pour voir le programme en cours en différé. Procédez comme suit :

	Appuyez sur cette touche pendant l'émission en cours. Le programme s'interrompt et l'enregistrement en contrôle du direct se déroule à l'arrière-plan. Appuyez de nouveau sur cette touche pour démarrer la lecture en contrôle du direct. Le programme se poursuit maintenant en différé.
--	--

▶	Si vous avez précédemment démarré l'enregistrement en contrôle du direct à l'aide de la touche   , vous pouvez également démarrer la lecture en contrôle du direct avec cette touche.
■	Appuyez sur cette touche pour mettre fin à la lecture en contrôle du direct. Le programme revient en lecture normale et n'est plus retransmis en différé.

#### 10.5.3. Menu Plus d'Apps, Marché et Réinitialiser les Apps

Les fonctions **PLUS D'APPS, MARCHÉ** et **RÉINITIALISER LES APPS** offrent de nombreuses possibilités pour organiser et modifier vos applications Internet. Vous pouvez notamment chercher sur Internet les applications de votre choix et les ajouter aux applications déjà installées, mais également supprimer ou réinitialiser des applications.

#### 10.6. Menu Navigation Média

En raccordant un support de données USB à la Smart TV, vous pouvez lire des fichiers musicaux, des photos et des vidéos. L'option **FILTRE** vous permet de définir les fichiers médias que vous souhaitez afficher (**TOUS, IMAGE, AUDIO** ou **VIDÉO**). Sous **TRIER PAR...**, vous pouvez également les classer selon différents critères (**NOM / NOM, INVERSE / DATE/HEURE, LE PLUS RECENT EN PREMIERE / DATE/HEURE, LE PLUS ANCIEN EN PREMIER**).

#### Remarques relatives à l'utilisation de l'USB

- ▶ Il est possible que certains types d'appareils USB (lecteur MP3) ne soient pas compatibles avec cette Smart TV.
- ▶ Branchez directement l'appareil USB.
- ▶ N'utilisez aucun câble séparé qui pourrait comporter des problèmes de compatibilité.
- ▶ Ne retirez pas l'appareil USB pendant la lecture d'un fichier.

#### ⚠ AVIS !

#### Risque de dommage !

L'insertion et le retrait rapides et répétés d'appareils USB sont dangereux et risquent d'endommager l'appareil USB et tout particulièrement la Smart TV.

- Vous devez en particulier éviter d'insérer et de retirer rapidement et successivement l'appareil USB.

Dès que vous branchez un support USB en fonctionnement normal, l'appareil ouvre automatiquement le navigateur médias. Dès que vous retirez le support USB, le message **USB (O) DÉBRANCHÉ** apparaît et l'appareil bascule automatiquement en mode TV normal.



Si vous avez raccordé plusieurs périphériques USB, il vous est demandé de sélectionner un périphérique après la sélection du type de média. Sélectionnez ici le support USB souhaité.

Lorsqu'un périphérique USB est raccordé et que vous quittez le navigateur médias à l'aide de la touche **EXIT**, vous pouvez y retourner à tout moment par le biais de la sélection de sources (à l'aide de la touche  (**SOURCE**) ou dans le menu **SOURCES**). Le nom du périphérique USB est maintenant affiché. Sélectionnez celui-ci en tant que source. Lorsque vous retirez le support USB, cette option disparaît.

Tous les dossiers et fichiers compatibles à la lecture sont affichés dans le navigateur médias. Les touches directionnelles ◀ ▶ ▲ ▼ vous permettent de naviguer dans le navigateur médias. Appuyez sur la touche **OK** pour ouvrir des fichiers médias.

Les options suivantes sont disponibles :



### 10.6.1. VIDÉOS

- ▶ **II (PLAY/PAUSE)** : lancer/interrompre la lecture
- ◀▶ : retour/avance rapide
- <> : vidéo précédente/suivante

### 10.6.2. MUSIQUE

- ▶ **II (PLAY/PAUSE)** : lancer/interrompre la lecture
- <> : titre précédent/suivant

### 10.6.3. PHOTOS

- ▶ **II (PLAY/PAUSE)** : lancer/interrompre la lecture
- <> : photo précédente/suivante
-  : Zoom
-  : rotation par la droite (par incréments de 90°)
-  : rotation par la gauche (par incréments de 90°)



Vous pouvez également utiliser les touches médias correspondantes pour utiliser le navigateur médias.

### 10.6.4. Fonction Loop

Vous pouvez également activer la fonction Loop lors de la lecture de médias : il est alors possible de régler si le média en cours est répété de manière continue une fois fini (indiqué par un point) ou si tous les fichiers sont répétés (aucune indication).

### 10.6.5. Lecture aléatoire

Une fonction aléatoire supplémentaire permet de lire dans un ordre défini au hasard tous les fichiers musicaux, photo ou vidéo qui se trouvent sur le support USB.

## 10.6.6. Réglages

### RÉGLAGE DE L'IMAGE / DU SON :

Vous pouvez effectuer des modifications relatives aux réglages d'image (uniquement pour les fichiers photo et vidéo) et aux réglages de son pour la lecture de médias. Ils correspondent aux réglages que vous avez également effectués en mode TV.

### RÉGLAGE DU NAVIGATEUR MÉDIA :

Les options suivantes permettent le réglage du navigateur médias (uniquement pour les fichiers vidéo et photo) :

<b>INTERVALLE DIAPORAMA</b>	Sélectionnez la durée d'affichage du diaporama (5 à 30 secondes).
<b>AFFICHER LE SOUS-TITRE</b>	Activation/désactivation de la fonction de sous-titres.
<b>LANGUE DE SOUS-TITRAGE</b>	Sélectionnez la langue des sous-titres.
<b>POSITION DU SOUS-TITRE</b>	Sélectionnez la position des sous-titres.
<b>TAILLE DE LA POLICE DU SOUS-TITRE</b>	Sélectionnez la taille de police des sous-titres.

### OPTIONS :

Lorsque vous visionnez des fichiers vidéo, les adaptations supplémentaires suivantes sont disponibles :

<b>SOUS-TITRE/AUDIO</b>	Vous pouvez ici activer des commentaires audio supplémentaires.
<b>DÉCALAGE DES SOUS-TITRES</b>	Vous pouvez ici définir l'affichage différé des sous-titres.
<b>PASSER AU SECOND</b>	Vous pouvez déterminer ici un instant de la vidéo en cours auquel vous souhaitez accéder.

- ▶ Pendant la lecture, vous pouvez afficher la barre de transport à l'aide de la touche **INFO**.
- ▶ La touche **BACK** vous permet de revenir une étape en arrière dans le navigateur médias.
- ▶ Pour quitter le navigateur médias, appuyez sur la touche **EXIT**.

### 10.6.7. Utilisation du service réseau Partage Audio / Vidéo

Le service réseau Audio Video Sharing permet un échange de données entre appareils à condition qu'ils supportent cette fonction. Il suffit de disposer d'une connexion réseau (p. ex. avec un serveur NAS). Dans la liste des sources de signal actives, « Audio Video Sharing » s'affiche comme source.

- ▶ Appuyez sur la touche  (**SOURCE**).
- ▶ Sélectionnez **PARTAGE AUDIO / VIDÉO** et confirmez avec **OK**. Une liste des médias DLNA disponibles s'affiche alors.
- ▶ Sélectionnez le serveur de médias souhaité ou le réseau souhaité et confirmez avec **OK**. Tous les dossiers et les fichiers médias disponibles s'affichent alors.

L'utilisation additionnelle de cette option dépend du navigateur médias

## 11. Système HbbTV

Le système HbbTV (Hybrid Broadcast-Broadband-TV) permet une combinaison de contenus radio et Internet qui est habituellement visible en appuyant sur la touche rouge de la télécommande.

Les services passant par HbbTV comprennent les chaînes de télévision traditionnelles, le replay, la vidéo à la demande, l'EPG, la publicité interactive, la personnalisation, les votes, les jeux, les réseaux sociaux et les autres applications multimédias.

Les applications HbbTV sont accessibles uniquement lorsque le radiodiffuseur émet ces signaux et que le téléviseur dispose d'une connexion Internet. L'ampleur ainsi que le fonctionnement de ce service diffèrent en fonction du programme et de la chaîne.

Si une chaîne propose des applications HbbTV, cela est signalé par un bref affichage sur l'écran. La forme précise et la position de cet affichage dépendent des différentes applications. La touche rouge vous permet d'ouvrir et de fermer les pages d'application. La navigation dans les applications s'effectue à l'aide des touches de couleur de la télécommande mais peut varier en fonction du programme et de l'émission. Tenez compte des messages affichés dans les applications.

## 12. Protection des données Smart TV MEDION

Votre Smart TV MEDION compatible Internet dispose de fonctions de service Internet (HbbTV, portail et Open Browsing). Ces fonctions vous permettent d'accéder à des services, des contenus, des logiciels et des produits de tiers sur Internet. Par ailleurs, vous avez accès à des contenus Internet en libre accès. Votre téléviseur vérifie ainsi automatiquement si une nouvelle version logicielle est disponible. À cet égard, votre appareil envoie son adresse IP, sa version logicielle et son adresse MAC : ces données sont nécessaires pour garantir le service de mise à jour du logiciel.

L'accès à des applications par le biais du portail ou de HbbTV peut, en fonction du prestataire, exiger un enregistrement, la saisie d'un compte utilisateur et/ou, pour certains services, être payant. L'enregistrement peut nécessiter que vous fournissiez des données à caractère personnel ainsi que la sélection d'un mot de passe unique et secret. Veuillez consulter au préalable la politique de confidentialité du fournisseur correspondant.

MEDION ne saurait être tenu responsable si le système HbbTV, le portail ou une prestation de service ne remplissait pas les exigences de l'utilisateur ou si l'utilisation du service, en particulier mais sans limitation, n'avait pas lieu sans interruption, en temps voulu, de manière sécurisée et sans défaillance.

MEDION décline toute responsabilité concernant les informations et contenus accessibles par le biais de HbbTV, du portail ou d'Internet, ainsi que leur utilisation et leur fiabilité. Lors de l'achat de votre Smart TV, des garanties spéciales vous ont été remises. La validité de ces garanties, y compris celle des clauses de non-responsabilité y afférentes, perdure.

En cas d'autres questions relatives à la protection des données lors de l'utilisation de votre Smart TV, veuillez vous adresser au fournisseur concerné des fonctions de service Internet ou directement à l'adresse [www.medion.com](http://www.medion.com), ou contactez MEDION par le biais de la rubrique « Protection des données ».



## 13. Dépannage rapide

Les dysfonctionnements ont parfois des causes banales, mais peuvent aussi résulter de composants défectueux. Vous trouverez ci-après un petit guide destiné à vous aider à solutionner certains problèmes. Si les solutions proposées ne donnent aucun résultat, nous vous aiderons volontiers. Il vous suffit de nous téléphoner !

### Aucune image ne s'affiche et il n'y a pas de son.

- Vérifiez si le cordon d'alimentation est correctement relié à la prise de courant.
- Vérifiez si la réception de signal est bien réglée sur **TV**.

### Aucune image ne s'affiche depuis la source AV.

- Vérifiez si le contraste et la luminosité sont bien réglés.
- Vérifiez si tous les appareils externes sont correctement branchés.
- Vérifiez si la bonne source AV a été choisie.
- Une source d'entrée que vous souhaitez sélectionner avec  ou  (**SOURCE**) doit être marquée dans le menu **SOURCES**.

### Il n'y a pas de son.

- Assurez-vous que le volume n'est pas réglé sur le minimum.
- Assurez-vous que l'option de désactivation du haut-parleur n'est pas activée. Appuyez pour cela sur la touche avec le symbole de haut-parleur barré située en haut à gauche sur la télécommande.
- Vérifiez si un casque est raccordé.

### Il n'y a pas d'image ou pas de son. Mais des bruits sont audibles.

- La réception est peut-être mauvaise. Contrôlez si l'antenne est bien raccordée.

### L'image n'est pas distincte.

- La réception est peut-être mauvaise.
- Contrôlez si l'antenne est bien raccordée.

### L'image est trop claire ou trop sombre.

- Vérifiez les réglages du contraste et de la luminosité.

### L'image n'est pas nette.

- La réception est peut-être mauvaise.
- Contrôlez si l'antenne est bien raccordée.
- Vérifiez le réglage de la netteté de l'image et de la réduction du bruit dans le menu **IMAGE**.

### Une image double ou triple est affichée.

- Contrôlez si l'antenne est bien orientée.
- Des ondes se réfléchissent peut-être sur des montagnes ou des immeubles.

### L'image est parsemée de points.

- Il est possible que des interférences soient émises par des voitures, trains, lignes électriques, lampes néon, etc.
- Il y a peut-être des interférences entre le câble d'antenne et le câble électrique. Essayez de les éloigner davantage.

### Des bandes apparaissent sur l'écran ou les couleurs perdent de leur intensité.

- Un autre appareil génère-t-il des interférences ?
- Les antennes de transmission des stations de radio ou les antennes des radioamateurs et des téléphones portables peuvent également provoquer des interférences.
- Utilisez votre téléviseur le plus loin possible de l'appareil susceptible de générer les interférences.

### Le bouton multifonctions /MODE de l'appareil ne fonctionne pas.

- La protection enfants est éventuellement activée.

### Téléviseur s'éteint

- Vérifiez si l'option d'arrêt automatique du téléviseur n'est pas activée sous **PLUS...**

### Pas de réception/mauvaise réception via une connexion réseau sans fil (WiFi).

- Assurez-vous que tous les réglages nécessaires ont été effectués.

### WIRELESS DISPLAY ne apparaît pas dans le menu déroulant

- Assurez-vous que tous les réglages nécessaires ont été effectués.

### La télécommande ne fonctionne pas.

- Vérifiez si les piles de la télécommande sont chargées et correctement insérées.
- Assurez-vous que la fenêtre de capteur n'est pas exposée à un fort rayonnement lumineux.

### Impossible d'ouvrir le menu.

- Vérifiez si CEC est activé. Le menu ne peut alors pas être ouvert, il ne s'agit pas d'un défaut du téléviseur. Il se peut que le menu de l'appareil raccordé via HDMI s'ouvre. Cela dépend de l'appareil source, qui doit également supporter cette fonction.
- Changez de source d'entrée.

### Pas de connexion Bluetooth®.

- Vérifiez si tous les réglages ont été correctement effectués sur l'appareil et si la fonction Bluetooth est activée.
- Vérifiez si l'appareil à connecter est bien allumé et en mode Recherche.
- Vérifiez si tous les réglages ont été correctement effectués sur l'appareil à connecter et si la fonction Bluetooth est activée. Consultez éventuellement le mode d'emploi de l'appareil correspondant.



Dans certains cas, la restauration des réglages d'usine puis une nouvelle installation peuvent se révéler judicieuses.



Si les cookies sont désactivés, la page d'accueil du portail médias s'affiche à chaque fois que vous y accédez.

### 13.1. Vous avez besoin d'une aide supplémentaire ?

Si les propositions données dans les chapitres précédents ne parviennent pas à résoudre votre problème, veuillez nous contacter. Les informations suivantes nous seraient alors très utiles :

- Quels appareils externes sont raccordés ?
- Quels sont les messages affichés à l'écran ?
- À quelle étape de fonctionnement le problème est-il survenu ?
- Si vous avez raccordé un PC à l'appareil :
  - Quelle est la configuration de votre ordinateur ?
  - Quel logiciel utilisez-vous lorsque l'erreur s'est produite ?
- Qu'avez-vous déjà tenté pour résoudre le problème ?
- Si vous possédez déjà un numéro de client, veuillez nous le communiquer.

### 13.2. Pixels défectueux avec les Smart TV

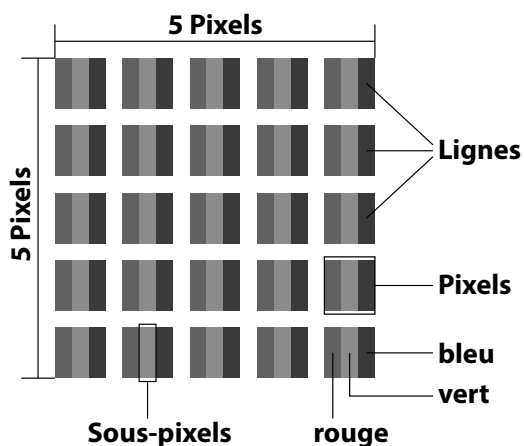

Malgré les processus de fabrication les plus avancés de l'industrie, il peut se produire dans des cas rares, en raison de la technique extrêmement complexe, des pertes de points lumineux individuels ou multiples.

Les écrans TFT à matrice active d'une résolution de **1920 x 1080 / 1366 x 768 (MD 29230) pixels**, se composant chacun de trois sous-pixels (rouge, vert, bleu), utilisent au total **env. 6,2 / 3,1 (MD 29230) millions** de transistors de commande. Compte tenu du très grand nombre de transistors et des processus de fabrication extrêmement complexes qui y sont associés, il peut se produire par endroits des pertes ou un mauvais adressage de pixels ou de sous-pixels individuels.

Classe d'erreur de pixels	Erreur type 1 pixel allumé en permanence	Erreur type 2 pixel noir en permanence	Erreur type 3 sous-pixel défectueux	
			allumé	noir
0	0	0	0	0
I	1	1	2 1 0	1 3 5
II	2	2	5 5 - n* 0	0 2 x n* 10
III	5	15	50 50 - n* 0	0 2 x n* 100
IV	50	150	500 500 - n* 0	0 2 x n* 1000

n\* = 1,5

Le nombre autorisé des erreurs types présentées ci-dessus dans chaque classe d'erreur s'élève à un million de pixels et doit être converti conformément à la résolution physique de l'écran.

Votre appareil est conforme à la norme européenne ISO 9241-307 classe II (classe d'erreur de pixels). Une erreur de pixels jusqu'au nombre maximal indiqué ne constitue pas un motif de garantie.

## 14. Nettoyage

Vous pouvez prolonger la durée de vie de votre téléviseur Smart en tenant compte des mesures suivantes :

### AVERTISSEMENT !

#### Risque d'électrocution !

Si le boîtier est ouvert et si vous touchez des pièces se trouvant dans l'appareil, il y a danger de mort par décharge électrique !

■ N'ouvrez pas le boîtier de l'appareil. Celui-ci ne contient aucune pièce à entretenir. Avant le nettoyage, débranchez toujours la fiche d'alimentation et tous les câbles de connexion.

- Les éléments polis brillants sont recouverts de films de protection afin de protéger le téléviseur contre les rayures. Retirez ces films une fois le téléviseur correctement installé.
- Si les éléments polis brillants sont sales, commencez par les épousseter. Essuyez-les ensuite avec précaution à l'aide d'un chiffon de nettoyage. Si vous n'époussetez pas au préalable la poussière sur les éléments polis brillants ou que vous les frottez trop fort, vous risquez de les rayer.
- N'utilisez ni solvants ni détergents corrosifs ou gazeux.
- Nettoyez l'écran à l'aide d'un chiffon doux non pelucheux.
- Veillez à ce qu'aucune goutte d'eau ne reste sur le téléviseur Smart. L'eau peut provoquer une altération permanente des couleurs.
- Pour éviter tout dommage de l'appareil, veillez à ce que de l'eau ne s'infilte jamais dans l'appareil.
- N'exposez pas l'écran à un rayonnement solaire intense ni aux rayons ultraviolets.
- Conservez précieusement les différents emballages et utilisez-les exclusivement pour transporter le téléviseur Smart.

## 15. Stockage en cas de non-utilisation

Si vous n'utilisez pas le téléviseur pendant une période prolongée, stockez-le dans un endroit frais et sec en veillant à le protéger de la poussière et des variations de température extrêmes. Débranchez auparavant tous les câbles et sortez les piles de la télécommande.

## 16. Recyclage



### Emballage

Votre appareil se trouve dans un emballage de protection afin d'éviter qu'il ne soit endommagé au cours du transport. Les emballages sont fabriqués à partir de matériaux qui peuvent être recyclés écologiquement et remis à un service de recyclage approprié.



### Appareil

Le symbole de poubelle barrée ci-contre signifie que l'appareil est soumis aux dispositions de la directive 2012/19/UE. Les appareils usagés ne doivent pas être jetés avec les déchets domestiques. Conformément à la directive 2012/19/UE, lorsque l'appareil est arrivé en fin de vie, il doit être recyclé de manière réglementaire. Les matériaux recyclables que contient l'appareil sont alors réutilisés, ce qui permet de ménager l'environnement. Remettez l'appareil usagé dans un centre de collecte des déchets d'équipements électriques et électroniques ou une déchetterie. Pour plus de renseignements, adressez-vous à votre entreprise de recyclage locale ou à votre municipalité.



### Piles

L'élimination correcte des piles usées préserve l'environnement et votre santé personnelle. Les piles usées ne sont pas des déchets domestiques. Les piles doivent être éliminées de manière appropriée. Les magasins vendant des piles et les lieux de collecte municipaux mettent à disposition des containers spéciaux prévus à cet effet. Renseignez-vous auprès d'une entreprise de recyclage locale ou de votre municipalité.

Dans le cadre de la vente de piles ou de la livraison d'appareils qui contiennent des piles, nous sommes tenus d'attirer votre attention sur ce qui suit :

Vous êtes en tant qu'utilisateur final obligé par la loi de rapporter les piles usées. Vous pouvez renvoyer gratuitement les piles usées que nous proposons ou avons proposées comme piles neuves dans notre assortiment à notre entrepôt d'expédition (adresse d'expédition).

## 17. Caractéristiques techniques

Smart TV P12451 (MD 29230) <b>MEDION</b>	
Désignation de l'appareil	P12451 (MD 29230)
Tension nominale	220 – 240 V ~ 50 Hz
Tension nominale/courant nominal de la connexion satellite	13 V/18 V $\overline{=}$ , 300 mA max.
Taille de l'écran	59,8 cm (24") LCD ; écran 16:9
Consommation	max. 45 W
Consommation en veille	< 0,50 W
Consommation en autonomie connectée (mode WAKE ON)	≤ 2,00 W
Puissance de sortie des haut-parleurs	2 x 2,5 W RMS
Résolution physique	1366 x 768
Système TV	Pal
Emplacements de programme	199 (ATV), 10 000 (DTV)

Smart TV P13251 (MD 29231) <b>MEDION</b>	
Désignation de l'appareil	P13251 (MD 29231)
Tension nominale	220 – 240 V ~ 50 Hz
Tension nominale/courant nominal de la connexion satellite	13 V/18 V $\overline{=}$ , 300 mA max.
Taille de l'écran	80 cm (32") LCD ; écran 16:9
Consommation	max. 60 W
Consommation en veille	< 0,50 W
Consommation en autonomie connectée (mode WAKE ON)	≤ 2,00 W
Puissance de sortie des haut-parleurs	2 x 6 W RMS
Résolution physique	1920 x 1080
Système TV	Pal
Emplacements de programme	199 (ATV), 10 000 (DTV)

Smart TV P14051 (MD 29232) <b>MEDION</b>	
Désignation de l'appareil	P14051 (MD 29232)
Tension nominale	220 – 240 V ~ 50 Hz
Tension nominale/courant nominal de la connexion satellite	13 V/18 V $\overline{=}$ , 300 mA max.
Taille de l'écran	100,3 cm (40") LCD ; écran 16:9
Consommation	max. 75 W
Consommation en veille	< 0,50 W
Consommation en autonomie connectée (mode WAKE ON)	≤ 2,00 W
Puissance de sortie des haut-parleurs	2 x 8 W RMS
Résolution physique	1920 x 1080
Système TV	Pal
Emplacements de programme	199 (ATV), 10 000 (DTV)

Smart TV P14351 (MD 29233) <b>MEDION</b>	
Désignation de l'appareil	P14351 (MD 29233)
Tension nominale	220 – 240 V ~ 50 Hz
Tension nominale/courant nominal de la connexion satellite	13 V/18 V $\overline{=}$ , 300 mA max.
Taille de l'écran	108 cm (43") LCD ; écran 16:9
Consommation	max. 75 W
Consommation en veille	< 0,50 W
Consommation en autonomie connectée (mode WAKE ON)	≤ 2,00 W
Puissance de sortie des haut-parleurs	2 x 8 W RMS
Résolution physique	1920 x 1080
Système TV	Pal
Emplacements de programme	199 (ATV), 10 000 (DTV)

Canaux	
	VHF (bande I/III)
	UHF (bande U)
	HYPERBANDE
	TÉLÉVISION PAR CÂBLE (S1–S20)/ (S21–S41)
	HD DVB-T
	DVB-T2 HD (H.265)
	HD DVB-C
	DVB-S2

Connexions	
	Connexion par antenne (TV analogique, DVB-T/DVB-T2 ou DVB-C)
	Connexion par satellite (DVB-S/ S2)
	1 ports USB
	1 port LAN RJ-45
Vidéo	
	2 ports HDMI® 1.4 avec déchiffrement HDCP 2.2
	AV In (jack 3,5 mm)
Audio	
	Stereo Audio In pour AV (jack 3,5 mm)
	Sortie casque (jack 3,5 mm)
	Digital Audio Out (SPDIF, coaxial)

Lecteurs/Supports de stockage	
Lecteurs	USB, fente Common Interface (CI+)
Formats pris en charge par USB <sup>2</sup>	Photo : JPG, JPEG, JPE, BMP, PNG
	Musique : MP3, WMA, WAV
	Vidéo : MPEG 1/2/4, MKV, MOV, MP4, DAT, VOB, H263, FLV, HEVC
Capacité	USB max. 1 TB

Télécommande	
Mode de transmission	Infrarouge
Classe LED	1
Type de piles	2 x 1,5 V AAA R03/LR03

Températures ambiantes	
Température ambiante autorisée	+5 °C - +35 °C
Humidité ambiante relative autorisée	20 % - 85 %

Dimensions/poids P12451 (MD 29230)	
Dimensions sans pieds (l x H x P)	env. 554 x 334 x 64 mm
Dimensions avec pieds (l x H x P)	env. 554 x 372 x 136 mm
Poids sans pieds	env. 3,2 kg
Poids avec pieds	env. 3,3 kg
Montage mural	norme Vesa, écart 75 x 75 mm <sup>3</sup>

Dimensions/poids P13251 (MD 29231)	
Dimensions sans pieds (l x H x P)	env. 728 x 440 x 83 mm
Dimensions avec pieds (l x H x P)	env. 728 x 468 x 170 mm
Poids sans pieds	env. 3,9 kg
Poids avec pieds	env. 4,0 kg
Montage mural	norme Vesa, écart 75 x 75 mm <sup>3</sup>

Dimensions/poids P14051 (MD 29232)	
Dimensions sans pieds (l x H x P)	env. 905 x 525 x 93 mm
Dimensions avec pieds (l x H x P)	env. 905 x 553 x 175 mm
Poids sans pieds	env. 5,9 kg
Poids avec pieds	env. 6,0 kg
Montage mural	norme Vesa, écart 100 x 100 mm <sup>3</sup>

Dimensions/poids P14351 (MD 29233)	
Dimensions sans pieds (l x H x P)	env. 964 x 565 x 94 mm
Dimensions avec pieds (l x H x P)	env. 964 x 605 x 250 mm
Poids sans pieds	env. 6,7 kg
Poids avec pieds	env. 7,0 kg
Montage mural	norme Vesa, écart 100 x 100 mm <sup>3</sup>

Wi-Fi		
Plage de fréquences	2,4 GHz/5 GHz	
Norme Wi-Fi	802.11 a/b/g/n	
Chiffrement	WEP/WPA/WPA2	
Plage de fréquences/MHz	Canal	Puissance d'émission max./dBm
2 400 - 2 483,5	1 - 13	19,9
5 150 - 5 250	36 - 48	22,4
5 250 - 5 350	52 - 64	22,5
5 470 - 5 725	100 - 140	22,5



MD29230: ID 1111288759



MD29231: ID 1111233776



MD29232: ID 1111233775



MD29233: ID 1111220771

<sup>2</sup> En raison de la multitude de codecs différents, la lecture de tous les formats ne peut pas être garantie.

<sup>3</sup> Support mural non fourni à la livraison. Lors du montage, assurez-vous d'utiliser des vis de taille M6 (MD 29230 / MD 29231 : M4). La longueur des vis correspond à l'épaisseur du support mural plus 10 mm (MD 29230 / MD 29231 : 7 mm).



## 18. Fiche du produit



Scannez le code QR qui correspond au modèle sur l'étiquette énergétique ou bien dans le mode d'emploi pour télécharger la fiche technique du produit.

 MD 29230	 MD 29231
 MD 29232	 MD 29233

### 18.1. Informations sur les marques

**HDMI**™ Les termes HDMI, HDMI High-Definition Multimedia Interface, et le logo HDMI sont des marques ou des marques déposées de HDMI Licensing Administrator, Inc.

Les autres marques déposées appartiennent à leurs propriétaires respectifs.

**HEVC** Advance™  
Covered by patents at patentlist.accessadvance.com

## 19. Informations relatives au service après-vente

Si votre appareil ne fonctionne pas de la manière dont vous le souhaitez, veuillez d'abord vous adresser à notre service après-vente. Vous disposez des moyens suivants pour entrer en contact avec nous :

- Au sein de notre Service-Community, vous pouvez discuter avec d'autres utilisateurs ainsi qu'avec nos collaborateurs pour partager vos expériences et vos connaissances. Vous pouvez accéder à notre Service-Community ici : [community.medion.com](http://community.medion.com).
- Vous pouvez également utiliser notre formulaire de contact disponible ici : [www.medion.com/contact](http://www.medion.com/contact).
- Notre équipe du service après-vente se tient également à votre disposition via notre assistance téléphonique ou par courrier.

France	
Horaires d'ouverture	Hotline SAV
Lun - Ven : 9h00 à 19h00	📞 02 43 16 60 30
Adresse du service après-vente	
<b>MEDION France</b> <b>75 Rue de la Foucaudière</b> <b>72100 LE MANS</b> <b>France</b>	
Suisse	
Horaires d'ouverture	Hotline SAV
Lun - Ven : 9h00 à 19h00	📞 0848 - 33 33 32
Adresse du service après-vente	
<b>MEDION/LENOVO Service Center</b> <b>Ifangstrasse 6</b> <b>8952 Schlieren</b> <b>Suisse</b>	

Belgique & Luxembourg	
Horaires d'ouverture	Hotline SAV (Belgique)
Lun - Ven : 9h00 à 19h00	☎ 02 - 200 61 98
	Hotline SAV (Luxembourg)
	☎ 34 - 20 808 664
Adresse du service après-vente	
<b>MEDION B.V.</b> <b>John F.Kennedylaan 16a</b> <b>5981 XC Panningen</b> <b>Pays-Bas</b>	



La présente notice d'utilisation et bien d'autres sont disponibles au téléchargement sur le portail du SAV [www.medionservice.com](http://www.medionservice.com). Dans le cadre d'un développement durable, nous renonçons à imprimer les conditions de garantie. Vous trouverez également nos conditions de garantie sur notre portail de services. Vous pouvez également scanner le code QR ci-contre pour charger la notice d'utilisation sur un appareil mobile via le portail de service.

## 20. Mentions légales

Copyright © 2024  
 Date : 19.09.2024  
 Tous droits réservés.

La présente notice d'utilisation est protégé par les droits d'auteur.

Toute reproduction sous forme mécanique, électronique ou sous toute autre forme que ce soit est interdite sans l'autorisation préalable écrite du fabricant.

L'entreprise suivante possède les droits d'auteur :

**MEDION AG**  
**Am Zehnthof 77**  
**45307 Essen**  
**Allemagne**

Veillez noter que l'adresse ci-dessus n'est pas celle du service des retours. Contactez toujours notre service après-vente d'abord

## 21. Index

<b>A</b>	
Alimentation électrique.....	41
Raccordement d'une alimentation électrique.....	12
Audio Video Sharing.....	24, 37
<b>B</b>	
Bluetooth.....	24, 38
<b>C</b>	
Caractéristiques techniques.....	41
Casque.....	27
Connexions multimédias	
AV.....	15
HDMI.....	15
HDMI ARC.....	15
HDMI CEC.....	15
LAN.....	16
SPDIF.....	15
USB.....	15
Consignes de sécurité.....	4
Contenu de l'emballage.....	4
<b>D</b>	
Dépannage rapide.....	38
<b>E</b>	
Enregistrement.....	23, 34, 35
EPG.....	22
Erreur.....	38
Erreurs de pixels.....	39
<b>H</b>	
Haut-parleurs.....	26
HbbTV.....	37
<b>I</b>	
Installation.....	28
<b>L</b>	
Lieferumfang.....	3
Lieu d'installation.....	5
Liste de favoris.....	17, 21, 22
Liste de programmes.....	16
Liste de satellites.....	29
<b>M</b>	
Manipulation sûre des piles.....	7
Menu OSD.....	19
Applications.....	24
Canaux.....	20
Guide de programmes.....	33
Installation.....	28
Navigateur médias.....	35
Page d'accueil.....	19
Réglages.....	24, 30
Réseau.....	27
Son.....	26
Sources.....	23
TV.....	33
Mise en service.....	11
Module CI.....	9, 31
Module d'interface commune.....	31
Montage.....	11
Musique.....	27, 42
<b>N</b>	
Navigateur médias.....	35
Nettoyage.....	40
<b>P</b>	
Photo.....	42
Piles.....	12
Portail médias.....	37
Problème.....	38
Protection des données.....	37
<b>R</b>	
Raccordement	
Antenne.....	12, 13
Raccordements	
Alimentation électrique.....	12
Recyclage.....	40
Réglage d'usine.....	26, 29
Réglages de l'image.....	16
Réglages de son.....	16
Réparation.....	6
<b>S</b>	
Sécurité enfants.....	21, 32
Sécurité lors du branchement.....	7
Sélection de programme.....	16
Sélection de sources.....	17, 32
<b>T</b>	
Télécommande.....	10
Télétexte.....	18
Température ambiante.....	6, 42
<b>U</b>	
USB.....	9, 35
Utilisation.....	16
<b>V</b>	
Vidéos.....	42
Vue d'ensemble de l'appareil.....	9

# medion

# medion

## Gebruiksaanwijzing



**Smart-TV**

**MEDION LIFE**

P12451 (MD 29230) / P13251 (MD 29231) / P14051 (MD 29232) / P14351 (MD 29233)

## Inhoudsopgave

<b>1.</b>	<b>Informatie over deze gebruiksaanwijzing.....</b>	<b>3</b>
1.1.	Tekenuitleg.....	3
1.2.	Gebruik voor het beoogde doel.....	3
<b>2.</b>	<b>Inhoud van de levering .....</b>	<b>4</b>
<b>3.</b>	<b>Veiligheidsinstructies.....</b>	<b>4</b>
3.1.	Veilige werking.....	4
3.2.	Plaats van opstelling .....	5
3.3.	Reparatie .....	6
3.4.	Omgevingstemperatuur.....	6
3.5.	Veiligheid bij het aansluiten.....	7
3.6.	Omgang met batterijen.....	7
<b>4.</b>	<b>Conformiteitsinformatie van de EU .....</b>	<b>8</b>
4.1.	Informatie over WirelessLAN.....	8
<b>5.</b>	<b>Overzicht van het apparaat .....</b>	<b>9</b>
5.1.	Voorkant.....	9
5.2.	Achterkant en rechterkant.....	9
5.3.	Afstandsbediening .....	10
<b>6.</b>	<b>Ingebruikname .....</b>	<b>11</b>
6.1.	Uitpakken.....	11
6.2.	Montage .....	11
6.3.	Batterijen in de afstandsbediening plaatsen .....	12
6.4.	Antenne aansluiten .....	12
6.5.	Stroomvoorziening aansluiten.....	12
6.6.	De Smart-tv in- en uitschakelen .....	12
6.7.	Zenders zoeken na de eerste keer in- schakelen .....	12
6.8.	Multimedia-aansluitingen gebruiken .....	15
<b>7.</b>	<b>Bedieningun.....</b>	<b>16</b>
7.1.	Zender kiezen.....	16
7.2.	Geluidsinstellingen.....	16
7.3.	Beeldinstellingen .....	16
7.4.	Informatie laten weergeven.....	17
7.5.	Lijsten met voorkeurzenders openen.....	17
7.6.	Bron kiezen.....	17
7.7.	Wireless Display .....	18
<b>8.</b>	<b>Teletekst .....</b>	<b>18</b>
8.1.	Teletekst gebruiken .....	18
<b>9.</b>	<b>Het On-Screen-Display-menu (OSD-menu) ...</b>	<b>19</b>
9.1.	In het menu navigeren.....	19
<b>10.</b>	<b>Gedetailleerde beschrijving van menusys- teem.....</b>	<b>19</b>
10.1.	Het menu Startpagina .....	19
10.2.	Het menu Bronnen .....	23
10.3.	Het menu Zoeken .....	24
10.4.	Het menu Instellingen.....	24
10.5.	Het menu TV .....	33
10.6.	Het menu Mediabrowser.....	35
<b>11.</b>	<b>HbbTV-systeem.....</b>	<b>36</b>
<b>12.</b>	<b>Gegevensbescherming MEDION-smart-tv ....</b>	<b>37</b>
<b>13.</b>	<b>Problemen oplossen.....</b>	<b>37</b>
13.1.	Hebt u nog hulp nodig?.....	38
13.2.	Pixelfouten bij smart-tv's.....	38
<b>14.</b>	<b>Reiniging .....</b>	<b>39</b>
<b>15.</b>	<b>Opslag wanneer niet in gebruik.....</b>	<b>39</b>
<b>16.</b>	<b>Afvoer .....</b>	<b>40</b>
<b>17.</b>	<b>Technische gegevens.....</b>	<b>40</b>
<b>18.</b>	<b>Productfiche.....</b>	<b>42</b>
18.1.	Informatie over handelsmerken .....	42
<b>19.</b>	<b>Service-informatie.....</b>	<b>43</b>
<b>20.</b>	<b>Colofon .....</b>	<b>43</b>
<b>21.</b>	<b>Index .....</b>	<b>44</b>

# 1. Informatie over deze gebruiksaanwijzing



Hartelijk dank dat u voor ons product hebt gekozen. Wij wensen u veel plezier met het apparaat.

Lees de veiligheidsvoorschriften aandachtig door voordat u het apparaat in gebruik neemt. Neem de waarschuwingen op het apparaat en in de gebruiksaanwijzing in acht.

Houd de gebruiksaanwijzing altijd binnen handbereik. Als u het apparaat verkoopt of doorgeeft, geef dan ook deze gebruiksaanwijzing mee omdat deze een essentieel onderdeel is van het product.

## 1.1. Tekenuitleg

Als een tekstgedeelte is gemarkeerd met een van de volgende waarschuwingssymbolen, moet het in de tekst beschreven gevaar worden vermeden om de daar beschreven mogelijke consequenties te voorkomen.

	<b>GEVAAR!</b> Waarschuwing voor acuut levensgevaar!
	<b>WAARSCHUWING!</b> Waarschuwing voor mogelijk levensgevaar en/of ernstig onomkeerbaar letsel!
	<b>VOORZICHTIG!</b> Waarschuwing voor mogelijk middelzwaar of gering letsel!
	<b>OPMERKING!</b> Neem de aanwijzingen in acht om materiële schade te voorkomen!
	Verdere informatie over het gebruik van het apparaat!
	<b>OPMERKING!</b> Volg de aanwijzingen in de bedieningshandleiding op!
	Vanwege het 5 GHz-frequentiegebied van de gebruikte wifi-oplossing is gebruik van het product in EU-landen alleen toegestaan binnen gebouwen.
	<b>WAARSCHUWING!</b> Waarschuwing voor het risico op elektrische schokken!



### WAARSCHUWING!

Waarschuwing voor risico's door hoog geluidsvolume!

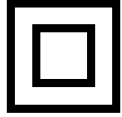

### Veiligheidsklasse II

Elektrische apparaten van veiligheidsklasse II zijn elektrische apparaten die volledig zijn omgeven met dubbele en/of versterkte isolatie en geen aansluitmogelijkheden voor een aarddraad hebben. De behuizing van een elektrisch apparaat van veiligheidsklasse II dat volledig door isolatiemateriaal is omgeven kan gedeeltelijk of volledig de extra of versterkte isolatie vormen.

## 1.2. Gebruik voor het beoogde doel

Dit is een elektronisch IT-apparaat dat tevens geschikt is voor multimedietoepassingen. Dit toestel dient voor het ontvangen en weergeven van televisieprogramma's. De verschillende aansluitmogelijkheden maken uitbreiding mogelijk van de ontvangst- en weergavebronnen (ontvanger, DVD-speler, DVD-recorder, videorecorder, PC, etc.). Dit toestel biedt u vele gebruiksmogelijkheden:

Het toestel is uitsluitend bedoeld voor particulier gebruik en niet voor industriële of zakelijke toepassingen.

- Let er op dat de garantie vervalt bij ondoelmatig gebruik:
- Wijzig niets aan uw toestel zonder onze toestemming en gebruik geen randapparatuur die niet door ons is goedgekeurd of geleverd.

Gebruik alleen door ons geleverde of goedgekeurde onderdelen en accessoires.

- Neem alle informatie in deze handleiding in acht, met name de veiligheidsvoorschriften. Elke andere toepassing wordt beschouwd als ondoelmatig gebruik en kan letsel of materiële schade veroorzaken.
- Gebruik het toestel niet in extreme omgevingsomstandigheden.
- Dit toestel is uitsluitend geschikt voor gebruik in droge omgevingen binnenshuis.
- Dit toestel is niet geschikt als computerbeeldscherm voor kantoortoepassingen.



Houd er rekening dat het apparaat niet geschikt is voor mobiel gebruik en alleen stationair op een daarvoor bestemde plaats mag worden gebruikt. Bij mobiel gebruik kan geen perfecte werking worden gegarandeerd, omdat er ontvangstproblemen of dergelijke kunnen ontstaan.

## 2. Inhoud van de levering

Controleer de levering op volledigheid en informeer ons binnen 14 dagen na aankoop als de levering niet compleet is.

Het door u aangeschafte product bevat:

- Smart-TV
- afstandsbediening (RC1828) incl. 2 batterijen type LR03 (AAA) 1,5 V
- kabel voor aansluiting op het elektriciteitsnet
- voeten incl. bevestigingsbouten
- documentatie

### **GEVAAR!**

#### **Verstikkingsgevaar!**

Verpakkingsfolie kan worden ingeslikt of verkeerd worden gebruikt. Hierdoor bestaat gevaar voor verstikking!

- Houd het verpakkingsmateriaal, zoals folie of plastic zakken, uit de buurt van kinderen.

## 3. Veiligheidsinstructies

### 3.1. Veilige werking

- Controleer het apparaat op schade voordat u het voor het eerst gaat gebruiken. Een defect of beschadigd apparaat mag niet in bedrijf worden genomen.
- Dit apparaat kan gebruikt worden door kinderen vanaf 8 jaar en door personen met verminderde lichamelijke, zintuiglijke of geestelijke vermogens of met onvoldoende ervaring en kennis, mits deze personen onder toezicht staan of worden geïnstrueerd in het gebruik van het apparaat zodat zij de daarmee samenhangende gevaren begrijpen.
- Kinderen mogen niet met het apparaat spelen. Reiniging en onderhoud door de gebruiker mogen niet zonder toezicht door kinderen worden uitgevoerd.



### **GEVAAR!**

#### **Verstikkingsgevaar!**

Verpakkingsmateriaal is geen speelgoed! Verpakkingsfolie kan worden ingeslikt of verkeerd worden gebruikt. Hierdoor bestaat gevaar voor verstikking!

- Houd het verpakkingsmateriaal, zoals folie of plastic zakken, uit de buurt van kinderen.



### **WAARSCHUWING!**

#### **Gevaar voor een elektrische schok!**

Gevaar voor elektrische schok, kortsluiting en brand!

- Open nooit de behuizing van de smart-tv en leid geen voorwerpen via de sleuven en openingen naar binnen in de behuizing van de smart-tv.



**WAARSCHUWING!****Oververhitting! Brandgevaar!**

Oververhitting kan leiden tot beschadigingen aan de smart-tv en brandgevaar veroorzaken!

- De sleuven en openingen van het tv-toestel dienen voor de ventilatie. Dek deze openingen niet af met kranten, tafelkleden, gordijnen etc.
- Oefen geen druk uit op het display. Het gevaar bestaat dat het glas van het beeldscherm breekt.
- De afstandsbediening is uitgerust met een infrarooddiode van klasse 1. Bekijk de led niet met optische apparatuur.

**VOORZICHTIG!****Gevaar voor letsel!**

Bij een gebroken display bestaat gevaar voor letsel!

- Raak het scherm niet met uw vingers of met scherpe voorwerpen aan om beschadigingen te voorkomen.
- Trek beschermende handschoenen aan en pak de gebarsten delen in.
- Was vervolgens uw handen met zeep omdat niet kan worden uitgesloten dat er chemicaliën zijn vrijgekomen.
- Stuur de kapotte onderdelen voor deskundige afvoer naar uw Service Center.
  - Koppel het apparaat in noodgevallen meteen los van het net en gebruik het pas weer als het door een deskundig persoon of de klantendienst is gecontroleerd. Er is onder andere sprake van een noodsituatie als er bijvoorbeeld rook of ongewone geluiden uit het apparaat komen, als water is binnengedrongen of het als netsnoer of de behuizing beschadigd is.

Neem contact op met de klantenservice indien:

- het netsnoer geschroeid of beschadigd is
- vloeistof in het apparaat is binnengedrongen

- het apparaat niet correct functioneert
- het apparaat is gevallen of de behuizing beschadigd is
- er rook uit het apparaat komt

**3.2. Plaats van opstelling**

- De wandmontage van het tv-toestel mag niet meer dan 2 m bedragen. Het apparaat moet worden gemonteerd op stevige oppervlakken zoals cement of beton.
- Nieuwe apparaten kunnen gedurende de eerste gebruiksuren soms een typische, onvermijdelijke maar volstrekt ongevaarlijke geur afgeven, die na verloop van tijd steeds minder wordt. Om geuroverlast zoveel mogelijk te beperken adviseren wij om de ruimte regelmatig te ventileren. We hebben er bij de ontwikkeling van dit product voor gezorgd dat we ruim onder de geldende grenswaarden zijn gebleven.
- Bescherm uw smart-tv en alle aangesloten apparatuur tegen vocht en vermijd stof, hitte en direct zonlicht. Als deze instructies niet in acht worden genomen kan dit storingen of schade aan de smart-tv veroorzaken.
- Gebruik het apparaat niet in de buitenlucht. Het apparaat kan door invloeden van buitenaf, zoals regen, sneeuw etc. beschadigd raken.
- Het apparaat mag niet worden blootgesteld aan drup- of spatwater. Plaats geen voorwerpen die met vloeistof zijn gevuld, zoals vazen, op of in de buurt van het apparaat. Deze voorwerpen kunnen omvallen, waarbij de vloeistof de elektrische veiligheid kan aantasten.

**OPMERKING!****Gevaar voor beschadiging!**

Bij kaarsen en ander open vuur bestaat gevaar voor beschadiging.

- Houd kaarsen en ander open vuur altijd uit de buurt van dit product om verpreiding van het vuur te voorkomen.

- Zorg voor voldoende vrije ruimte in de wandkast. Houd voor voldoende ventilatie rondom het apparaat een minimale afstand aan van 10 cm.
- Vermijd verblinding, reflecties en te sterke licht/donker contrasten om uw ogen niet te veel te belasten.
- De optimale kijkafstand bedraagt 3 maal de beeldscherm diagonaal.



### **GEVAAR!**

#### **Gevaar voor letsel! Levensgevaar!**

Plaats uw tv-toestel uitsluitend op een stabiele ondergrond. Omvallende televisietoestellen kunnen tot ernstige verwondingen of de dood leiden. Veel letsel, vooral bij kinderen, kan worden voorkomen door de volgende veiligheidsmaatregelen te nemen.

- Plaats alle onderdelen op een stabiele, vlakke en trillingsvrije ondergrond om te voorkomen dat het tv-toestel valt.
- Gebruik uitsluitend de met het tv-toestel meegeleverde voetjes en schroeven.
- Gebruik uitsluitend meubels waarbij veilig gebruik van het tv-toestel is gewaarborgd.
- Let erop dat het tv-toestel niet over de randen van het meubel uitsteekt.
- Plaats het tv-toestel niet op hogere of hoge meubelen, zoals hangkasten of schappen zonder zowel het meubel als het tv-toestel veilig en stabiel te bevestigen.
- Leg geen dekens of iets dergelijks onder het tv-toestel om een veilige opstelling te waarborgen.
- Wijs kinderen op de gevaren die ontstaan door op meubels te klimmen als zij proberen bij het tv-toestel of de bedieningselementen te komen.

Als u uw tv-toestel opbergt of verplaatst, moeten de bovengenoemde veiligheidsmaatregelen eveneens in acht worden genomen.

### **3.3. Reparatie**

- Laat de reparatie van uw smart-tv uitsluitend over aan gekwalificeerd personeel.
- Indien reparatie is vereist, neem dan uitsluitend contact op met een van onze geautoriseerde servicepartners.
- Zorg ervoor dat uitsluitend gebruik wordt gemaakt van onderdelen die door de fabrikant zijn goedgekeurd. Bij gebruik van ongeschikte onderdelen kan het toestel beschadigd raken of kan er brandgevaar ontstaan.

### **3.4. Omgevingstemperatuur**

- Het apparaat kan worden gebruikt bij een omgevingstemperatuur van +5 °C tot +35 °C en een relatieve luchtvochtigheid van 20 % tot 85 % (niet-condenserend).
- Uitgeschakeld kan de smart-tv worden opgeslagen bij een temperatuur van -20 °C tot +60 °C.
- Zorg voor een afstand van minimaal één meter tussen het apparaat en hoogfrequente en magnetische storingsbronnen (televisietoestel, luidsprekerboxen, mobiele telefoon etc.) om storingen in de werking te vermijden.
- Trek tijdens een onweer of als het apparaat langere tijd niet wordt gebruikt de stekker uit het stopcontact en de antennekabel uit de antenneaansluiting.



### **OPMERKING!**

#### **Gevaar voor beschadiging!**

Bij grote schommelingen in temperatuur of luchtvochtigheid kan zich door condensatie vocht verzamelen in de smart-tv, waardoor een elektrische kortsluiting kan ontstaan.

- Wacht na vervoer van de smart-tv met inschakelen totdat het apparaat zich aan de omgevings-temperatuur heeft aangepast.

## 3.5. Veiligheid bij het aansluiten

### 3.5.1. Voeding

- Ook wanneer het toestel is uitgeschakeld staan er onderdelen onder spanning. Onderbreek de stroomvoorziening van uw smart-tv of schakel alle spanning uit door het apparaat los te koppelen van het voedingsnet. Trek hiertoe de stekker uit het stopcontact.



#### **WAARSCHUWING!**

#### **Gevaar voor een elektrische schok!**

Bij een geopende behuizing bestaat levensgevaar door een elektrische schok!

- De behuizing van het apparaat mag niet worden geopend. Het apparaat bevat geen onderdelen die door de gebruiker kunnen worden onderhouden of gerepareerd.
- Sluit de smart-tv alleen aan op een geaard stopcontact van 220-240 V ~ 50 Hz. Als u niet zeker bent van de netspanning op de plaats van installatie kunt u contact opnemen met uw energieleverancier.
- Het stopcontact moet steeds gemakkelijk bereikbaar zijn om de netstekker in een noodsituatie snel uit het stopcontact te kunnen trekken.
- Onderbreek de stroomvoorziening van uw smart-tv door de stekker van het netsnoer uit het stopcontact te halen.
- Wij adviseren om in verband met extra veiligheid gebruik te maken van een overspanningsbeveiliging, zodat uw smart-tv beschermd is tegen beschadiging door spanningspieken of blikseminslag op het elektriciteitsnet.
- Leg de kabels zo neer dat niemand erop kan trappen of erover kan struikelen.
- Plaats geen voorwerpen op de kabels omdat deze daardoor beschadigd kunnen raken.

- Raak de stekker niet aan met natte handen.
- Pak de stekker steeds bij de behuizing vast en trek deze nooit aan de kabel uit het stopcontact.
- Houd er rekening mee dat het tv-toestelook in stand-bybedrijf stroom verbruikt.



Als het apparaat in de USB-modus (mediaspeler), in de optionele HbbTV-modus of in de optionele LAN/WLAN-modus (mediaspeler/portal) door een elektrische ontlading wordt uitgeschakeld en opnieuw gestart, kan het niet zelfstandig naar de laatste bedrijfsmodus terugkeren. Start de betreffende media of toepassingen opnieuw.

De als laatste gewijzigde gebruikersinstellingen kunnen door een statische ontlading, waardoor het tv-toestel is uitgeschakeld, mogelijk niet worden hersteld omdat de instellingen pas ca. 5 minuten na het omschakelen van een programma worden opgeslagen.



Alle multimedia-apparatuur die op de bijbehorende aansluitingen van het tv-toestel is aangesloten, moet voldoen aan de eisen van de laagspanningsrichtlijn.

## 3.6. Omgang met batterijen



#### **WAARSCHUWING!**

#### **Gevaar voor explosie!**

Batterijen kunnen brandbare stoffen bevatten en leeglopen, heet worden, gezondheid of zelfs exploderen.

- Vermijd onoordeelkundige behandeling om schade aan uw apparaat en uw gezondheid te vermijden.

De volgende adviezen moeten absoluut in acht worden genomen:

- Houd batterijen uit de buurt van kinderen. Bij inslikken van batterijen neemt u onmiddellijk contact op met de huisarts.
- Laad batterijen nooit op (tenzij dit uitdrukkelijk is toegestaan).
- Ontlaad de batterijen nooit door een hoge vermogensafgifte.
- Sluit batterijen nooit kort.
- Stel batterijen nooit bloot aan overmatige

- ge warmte zoals direct zonlicht, vuur etc.!
- Demonteer of vervorm de batterijen niet. U kunt gewond raken aan handen of vingers of batterijvloestof kan in contact komen met ogen of huid. Als dit toch gebeurt, spoelt u de plekken overvloedig met schoon water en neem u meteen contact op met de huisarts.
  - Vermijd harde stoten en schokken.
  - De polariteit mag niet worden verwisseld.
  - Let erop dat de plus- (+) en minpool (-) correct zijn geplaatst om kortsluiting te vermijden.
  - Gebruik geen oude en nieuwe batterijen of batterijen van verschillende typen door elkaar. Dit kan storingen in het apparaat veroorzaken. Daarnaast zou de minder goede batterij te sterk worden ontladen.
  - Verwijder lege batterijen onmiddellijk uit het apparaat.
  - Verwijder de batterijen uit het apparaat als u het langere tijd niet gebruikt.
  - Vervang alle lege batterijen in een apparaat tegelijk door nieuwe batterijen van hetzelfde type.
  - isoleer de contactpunten van de batterijen met een stuk plakband als u batterijen wilt opslaan of afvoeren.
  - Maak de contactpunten van het apparaat en de nieuwe batterijen zo nodig eerst schoon.
  - Draag beschermende handschoenen als de batterijen zijn leeggelopen en maak de contactpunten zorgvuldig schoon.

#### 4. Conformiteitsinformatie van de EU

Hiermee verklaart MEDION AG dat dit apparaat voldoet aan de basiseisen en andere relevante voorschriften:

- RE-richtlijn 2014/53/EU
- Ecodesign-richtlijn 2009/125/EG
- RoHS-richtlijn 2011/65/EU

De volledige conformiteitsverklaring van de EU kan worden gedownload via [www.medion.com/conformity](http://www.medion.com/conformity).



Doordat de ingebouwde WLAN-oplossing werkt in de 5 GHz frequentieband, is gebruik in alle EU-landen uitsluitend toegestaan binnen gebouwen.

				
AT	BE	BG	CZ	DK
EE	FR	DE	IS	IE
IT	EL	ES	CY	LV
LI	LT	LU	HU	MT
NL	NO	PL	PT	RO
SI	SK	TR	FI	SE
CH	UK(NI)	HR		

AT = Oostenrijk, BE = België, BG = Bulgarije, CZ = Tsjechië, DK = Denemarken, EE = Estland, FR = Frankrijk, DE = Duitsland, IS = IJsland, IE = Ierland, IT = Italië, EL = Griekenland, ES = Spanje, CY = Cyprus, LV = Letland, LI = Liechtenstein, LT = Litouwen, LU = Luxemburg, HU = Hongarije, MT = Malta, NL = Nederland, NO = Noorwegen, PL = Polen, PT = Portugal, RO = Roemenië, SI = Slovenië, SK = Slowakije, TR = Turkije, FI = Finland, SE = Zweden, CH = Zwitserland, UK(NI) = Noord-Ierland, HR = Kroatië

#### 4.1. Informatie over WirelessLAN

WLAN		
Frequentiebereik	2,4 GHz/ 5 GHz	
WLAN-standaard	802.11 a/b/g/n	
Encryptie	WEP/WPA/WPA2	
Frequentiebereik/MHz	Kanaal	Max. zendvermogen/dBm
2400 – 2483,5	1 - 13	19,9
5150 – 5250	36 – 48	22,4
5250 – 5350	52 – 64	22,5
5470 – 5725	100 – 140	22,5

## 5. Overzicht van het apparaat

### 5.1. Voorkant

MD 29230:

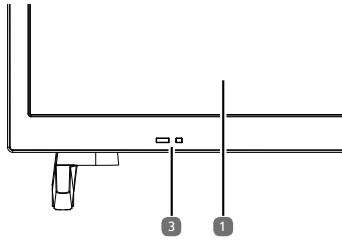

MD 29231 / MD 29232 / MD 29233:

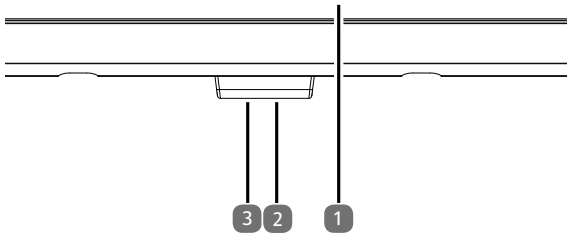

1. Beeldscherm
2. : Schakel het apparaat in en uit
3. Infraroodsensor: ontvanger voor de infraroodsignalen van de afstandsbediening.  
Statuslampje: licht op als het toestel in stand-by-modus staat.

### 5.2. Achterkant en rechterkant

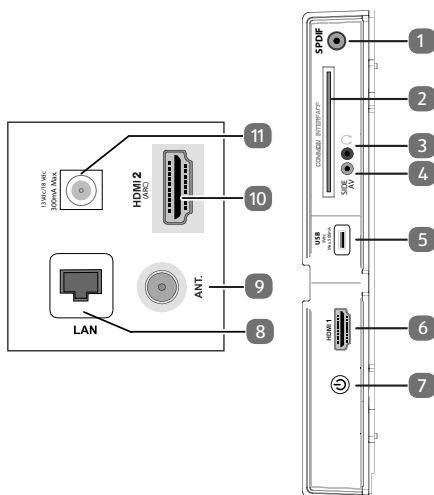

1. **SPDIF coaxial OUT**: digitale audio-uitgang (koaxiaal)
2. **COMMON INTERFACE (CI+)**: sleuf voor het gebruik van kaarten voor betaal-tv
3. : voor het aansluiten van een hoofdtelefoon met een jackplug van 3,5 mm
4. **SIVE AV (Composite)**: audio/video-ingang met een jackplug van 3,5 mm
5. **USB (5 V  $\overline{\text{---}}$ , 500 mA max.)**: USB-aansluiting voor mediaweergave/opname (PVR)
6. **HDMI 1**: HDMI-aansluiting voor toestellen met een HDMI-uitgang
7. : Schakel het apparaat in en uit (alleen MD 29230)
8. **LAN**: netwerkaansluiting voor verbinding met internet
9. **ANT.**: aansluiting voor de antenne (analoog, DVB-T of DVB-C)
10. **HDMI 2**: HDMI-aansluiting voor toestellen met een HDMI-uitgang (ARC)
11. **LNB (13 V/18 V  $\overline{\text{---}}$ , 300 mA max.)**: voor het aansluiten van de antenne (satelliet)

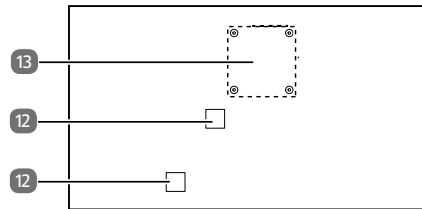

12. Aansluiting voor netstekker (afhankelijk van model)



Gebruik hiervoor uitsluitend de meegeleverde netaansluitkabel.

13. Gaten voor het bevestigen van een wandhouder  
MD 29230 / MD 29231: VESA-standaard, gatafstand 75 x 75 mm  
MD 29232 / MD 29233: VESA-standaard, gatafstand 100 x 100 mm



Wandhouder niet meegeleverd. Let bij de montage op dat er bouten van maat M4 worden gebruikt. De maximale lengte van de bouten kunt u berekenen door bij de dikte van de wandhouder 7 mm op te tellen. Het tv-toestel mag aan de muur niet hoger dan 2 m worden opgehangen. Het toestel moet op stevige oppervlakken zoals cement of beton worden gemonteerd.

### 5.3. Afstandsbediening

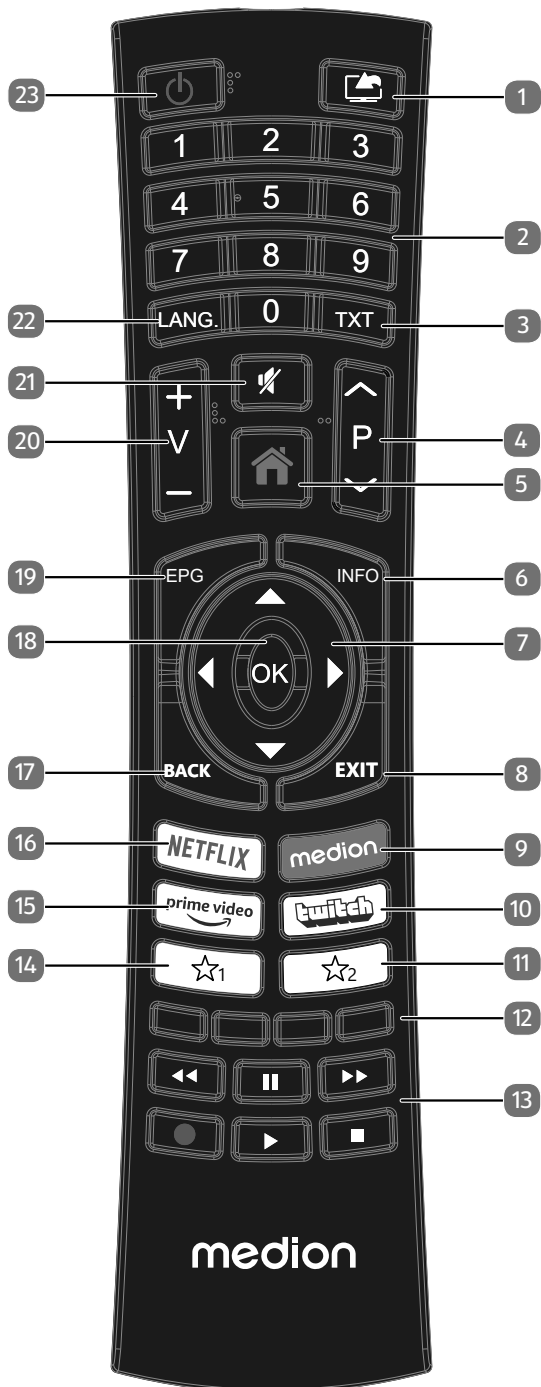

1. (**SOURCE**): Ingangssignaal van aangesloten apparaten selecteren.
2. Cijfertoetsen:  
TV: Zenderkeuze, teletekst: paginakeuze.
3. **TXT** : Teletekst inschakelen  
2 x drukken = transparant maken  
3 x drukken = sluiten.
4. **P**  $\nabla$  /  $\blacktriangle$ : Toetsen voor zenderkeuze.  
TV: volgende (+) / vorige (-) zender selecteren; Teletekst: volgende (+) / vorige (-) pagina selecteren
5. (**MENU**): Menu openen en sluiten.
6. **INFO**: Digitale tv: informatie weergeven (bv. het huidige zendernummer).
7. Pijltoets  $\blacktriangle$  : In het menu naar boven gaan  
Digitale tv: Infobalk van de huidige zender selecteren, teletekst: de volgende pagina selecteren;  
Pijltoets  $\blacktriangledown$  : In het menu naar beneden gaan  
Digitale tv: Infobalk van de huidige zender selecteren, teletekst: de vorige pagina selecteren;  
Pijltoets  $\blacktriangleleft$  : In het menu naar links gaan  
Teletekst: Subpagina oproepen;  
Pijltoets  $\blacktriangleright$  : In het menu naar rechts gaan  
Teletekst: Subpagina oproepen.
8. **EXIT**: Menu verlaten.
9. **MEDION**: MEDION®-portal openen
10. **TWITCH**: Twitch-portal openen
11.  $\star^2$  : Multifunctionele toets voor zendergeheugen of invoerbron.
12. **Rode toets**: Voor teletekst of menu's  
**Groene toets**: Voor teletekst of menu's  
**Gele toets**: Voor teletekst of menu's  
**Blauwe toets**: Voor teletekst of menu's
13. Mediatoetsen  
 $\blacktriangleleft\blacktriangleleft$ : Snel terugspoelen;  
 $\blacktriangleright\blacktriangleright$ : Snel doorspoelen;  
 $\bullet$ : Opname starten (PVR);  
 $\blacksquare$ : Afspelen stopzetten;  
 $\blacktriangleright$ : Afspelen starten;  
 $\parallel$ : Afspelen onderbreken
14.  $\star^1$  : YouTube/Multifunctionele toets voor zendergeheugen of invoerbron.
15. **PRIME VIDEO**: Amazon Prime Video-portal openen
16. **NETFLIX**: Netflix-portal openen
17. **BACK**: Terugkeren naar de vorige stap in het menu;  
tv: vorige televisiezender kiezen (Swap-functie)
18. **OK**: In bepaalde menu's de selectie bevestigen.
19. **EPG**: Digitale TV: elektronische programmagids openen.
20. **V-/+** : Volume verhogen (+) of verlagen (-).
21. : Geluid dempen.
22. **LANG.**: Analoge TV: Stereo/Mono;  
digitale tv: Audiotaal selecteren (indien beschikbaar).
23. : De Smart-tv in- en uitschakelen (stand-by modus in-/uitschakelen).

## 6. Ingebruikname



Lees in ieder geval het hoofdstuk 'Veiligheidsvoorschriften', voordat u het toestel in gebruik neemt.

### 6.1. Uitpakken

- Kies voordat u het toestel gaat uitpakken een geschikte plaats om het neer te zetten.
- Open de doos heel voorzichtig om mogelijke beschadiging van het toestel te voorkomen. Dit kan bijvoorbeeld gebeuren als u een mes met een te lang lemmet gebruikt om de doos te openen.
- In de verpakking bevinden zich verschillende kleine onderdelen (zoals batterijen). Houd deze uit de buurt van kinderen. Er bestaat gevaar voor inslikken.
- Bewaar het verpakkingsmateriaal goed en gebruik alleen dit materiaal om het tv-toestel te vervoeren.

#### **⚠ GEVAAR!**

#### **Verstikkingsgevaar!**

Er bestaat verstikkingsgevaar door het inslikken of onjuist gebruik van verpakkingsfolie!

- Houd het verpakkingsmateriaal, zoals folie of plastic zakken, uit de buurt van kinderen.

### 6.2. Montage

Bevestig de pootjes zoals op de onderstaande afbeelding te zien is. Doe dit voordat u de smart-tv gaat aansluiten.

#### MD 29230:

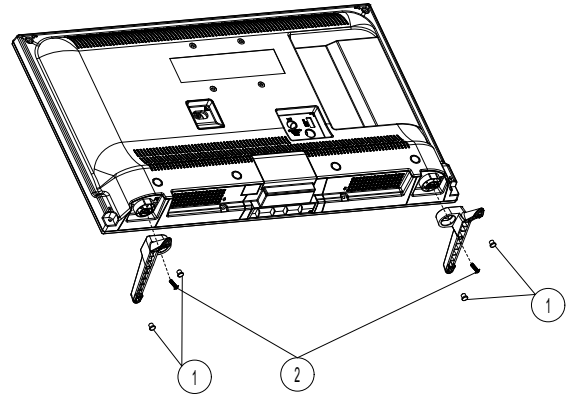

1. Bevestig de rubberen buffer
2. Bevestig de M5x20 schroeven

#### MD 29231:

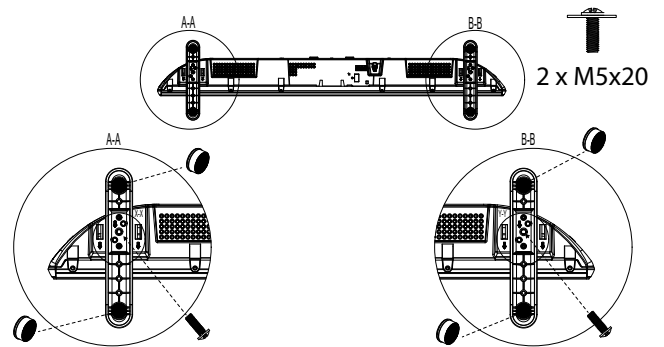

#### MD 29232:

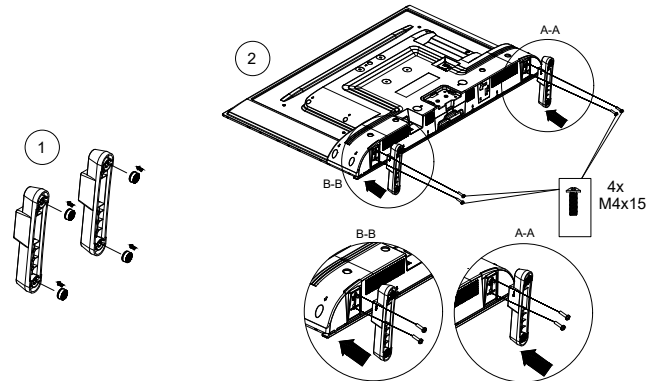

1. Bevestig de rubberen buffer
2. Bevestig de M4x15 schroeven

#### MD 29233:

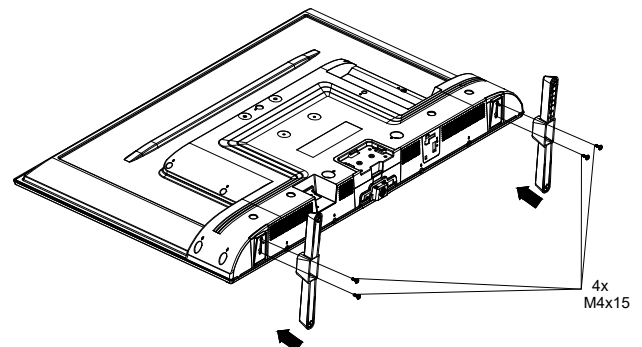

### 6.3. Batterijen in de afstandsbediening plaatsen

- ▶ Verwijder het klepje van het batterijvak aan de achterkant van de afstandsbediening.
- ▶ Plaats twee batterijen van het type LR03/AAA/1,5V in het batterijvak van de afstandsbediening. Let hierbij op de polariteit van de batterijen (aangegeven op de bodem van het batterijvak).
- ▶ Sluit het batterijvak.

#### **! LET OP!**

#### **Gevaar voor beschadiging!**

Als u de afstandsbediening langere tijd niet gebruikt, kan deze door lekkende batterijen beschadigd raken!

- Haal de batterijen uit de afstandsbediening als het apparaat langere tijd niet wordt gebruikt.

### 6.4. Antenne aansluiten

De smart-tv ondersteunt verschillende antennesignalen. Via de aansluiting met de aanduiding **ANT.** kunt u beeldsignalen ontvangen op de volgende manieren:

- via een analoge kabel/analoge huisantenne;
- via een DVB-T2/ DVB-T1-antenne;
- via een DVB-C<sup>2</sup>-aansluiting (digitale kabelaansluiting).
- ▶ Steek een antennekabel van de huisantenne/analoge kabelaansluiting, de DVB-T-antenne of de DVB-C-aansluiting in de antenneaansluiting van de smart-tv.

Op de aansluiting met de aanduiding **LNB** kunt u bovendien een digitale satellietinstallatie aansluiten.

- ▶ Schroef de F-stekker van een coax-antennekabel vast op de aansluiting van de smart-tv.

### 6.5. Stroomvoorziening aansluiten

- ▶ Sluit de meegeleverde netaansluitkabel aan op de netaansluitbus van het apparaat.
- ▶ Steek de stekker van het toestel in een goed bereikbaar stopcontact voor 220-240 V ~ 50 Hz.

### 6.6. De Smart-tv in- en uitschakelen

- ▶ Zodra u de netstekker in het stopcontact steekt, staat het apparaat op stand-by.
- ▶ Om het apparaat in te schakelen, drukt u
  - op de afstandsbediening: op de Stand-by/Aan toets , een cijfertoets of een van de toetsen **P**  / **▲**;
  - op het apparaat: de multifunctionele toets .
- ▶ Met de Stand-by/Aan toets  op de afstandsbediening kunt u het apparaat in stand-by zetten. Het apparaat wordt uitgeschakeld, maar verbruikt nog wel stroom.



Als er geen ingangssignaal is, wordt het apparaat na vijf minuten automatisch op stand-by gezet. Op het scherm wordt tot dan een aftellende timer weergegeven. Deze functie is niet bij alle bronnen beschikbaar.

### 6.7. Zenders zoeken na de eerste keer inschakelen



Bij verschillende menuopties kan bij een wijziging van de instellingen een aanwijzing over een verhoogd energieverbruik verschijnen.

Wanneer u het toestel voor het eerst inschakelt, wordt u door de **EERSTE INSTALLATIE** geleid.



- ▶ Kies met de toetsen **▼ ▲ ◀ ▶** de taal en bevestig met **OK**.
- ▶ Desgewenst kunt u nu de menuweergave volgens uw voorkeuren instellen (**HOOG CONTRAST**, **VERGROTING** en **MINIKAART**)
- ▶ Gebruik de toetsen **▼ ▲ ◀ ▶** om de taal te selecteren. Nadat u de taalkeuze met **OK** heeft bevestigd, wordt de eerste installatie gestart.

<sup>1</sup> Deze dienst moet in uw regio beschikbaar zijn.





- ▶ Kies vervolgens met ◀ ▶ het gewenste land. De landinstelling bepaalt de volgorde waarin de zenders worden opgeslagen. Voor de verschillende landen zijn bovendien de overige opties vooraf ingesteld.
- ▶ Druk vervolgens op **OK** om door te gaan.
- ▶ U wordt gevraagd om akkoord te gaan met het MEDION Smart TV-privacybeleid. Dit is nodig als u van plan bent om de netwerk / internet / HbbTV-services te gebruiken. Lees de privacy-instellingen zorgvuldig door. Selecteer de afzonderlijke punten met ▼ ▲ ◀ ▶ en bevestig ze indien nodig met **OK**. Als u nog vragen, klachten of opmerkingen heeft over de privacyverklaring en de uitvoering hiervan, kunt u via [smarttv-security@vosshub.com](mailto:smarttv-security@vosshub.com) per e-mail contact met ons opnemen.
- ▶ Bevestig vervolgens met **JA**. Als u **NEE** kiest, kunt u deze services niet gebruiken zonder later akkoord te gaan met de voorwaarden.
- ▶ Druk tenslotte op de **VOLGENDE**-knop met ▼ ▲ en druk op **OK** om naar het volgende punt te gaan.

### 6.7.1. Netwerk-/internetinstellingen



#### UITZENDING TYPE

Kies hier het type netwerk **DRAADLOS, BEDRAAD** of **UITGESCHAKELD**. Na de keuze met de pijltjestoetsen 56en bevestigen met de toets **OK** verschijnt er een overzicht met alle beschikbare netwerken. Maak een keuze en bevestig met de toets **OK**. Wanneer er voor een netwerk een wachtwoord nodig is, verschijnt er vervolgens een virtueel toetsenbord waar u het wachtwoord met behulp van de pijltjestoetsen ◀ ▶ ▲ ▼ en de toets **OK** kunt invoeren. Na invoeren van het wachtwoord kiest u **OK** op het toetsenbord en bevestigt u de invoer met **OK**.

#### DRUK OP WPS OP UW WIFI-ROUTER

(alleen bij WLAN)

Met deze optie kunt u via WPS snel een verbinding maken met een draadloos netwerk (WLAN). Houd de WPS-toets op uw router ingedrukt en bevestig bij deze optie **OK** met de toets **OK**. Vervolgens wordt er met WPS een verbinding gemaakt.

#### SNELHEIDSTEST INTERNET

Druk op de toets **OK** om de snelheid van de internetverbinding te controleren

#### GEAVANCEERDE INSTELLINGEN

Druk op de toets **OK** om verdere opties voor de netwerkconfiguratie op te vragen

##### – CONFIGURATIE

Kies hier de instelling **AUTOMATISCH IP** of **HANDMATIG IP**. Wanneer u **HANDMATIG IP** heeft gekozen, verschijnen er nog drie regels waarop u de gegevens voor **IP-ADRES**, **SUB-NETMASKER** en **STANDAARD GATEWAY** handmatig met behulp van de pijltjestoetsen ◀ ▶ en de cijfertoetsen kunt invoeren.

##### – CONFIGURATIE

Kies hier uit **AUTOMATISCH DNS** of **HANDMATIG DNS**. Wanneer u **HANDMATIG DNS** heeft gekozen, verschijnen er nog twee regels waarop u de gegevens voor de **DNS-SERVER 1** en de **DNS-SERVER 2** handmatig kunt invoeren met behulp van de pijltjestoetsen ◀ ▶ en de cijfertoetsen.



Een bestaande netwerkverbinding kan door indrukken van de **rode toets** weer worden verbroken.

#### NETWERK STAND-BYMODUS

Het activeren/deactiveren van de functie Wake-On-LAN/ Wake-On-Wireless LAN (WoL/WoWLAN). Deze maakt het mogelijk de Smart-tv in te schakelen via een ander apparaat. Beide apparaten moeten hiervoor via LAN of WLAN met hetzelfde netwerk zijn verbonden. Kies de instelling **AAN** om de functie te activeren. Het apparaat voor afstandsbediening moet eenmalig met het ingeschakelde tv-toestel worden verbonden. De besturing werkt vervolgens alleen als het tv-toestel zich in de modus Stand-by bevindt.

- ▶ Verlaat de netwerkinstellingen door op **OK** te drukken.

## 6.7.2. Apparate



Hier kunt u audioapparatuur via Bluetooth en invoerapparaten zoals een muis of toetsenbord aan het toestel koppelen.

- ▶ **AUDIO LINK:** Verbind audio-apparaten via Bluetooth. Druk op ◀ ▶ om de functie in of uit te schakelen.
- ▶ **INVOERAPPARAAT:** Verbind invoerapparaten via Bluetooth. Druk op ◀ ▶ om de functie in of uit te schakelen.

## 6.7.3. Uitzendingstype

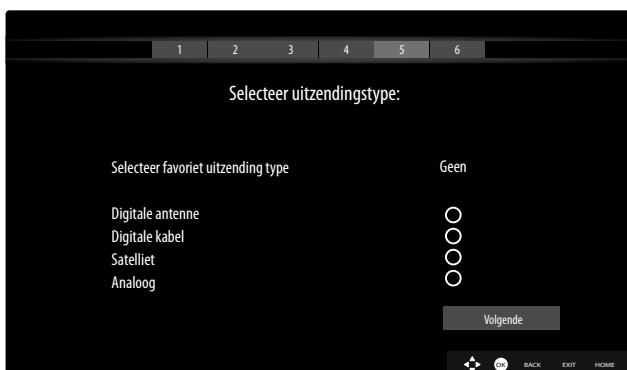

Selecteer de volgende opties voordat het zoeken naar zenders begint:

- ▶ **GECODEERDE SCANNEN:** Gebruik ◀ ▶ om te selecteren of gecodeerde kanalen ook moeten worden gezocht.
- ▶ **SELECTEER FAVORIET UITZENDING TYPE:** Gebruik ◀ ▶ om de gewenste ontvangstmethode te selecteren. Als u verschillende soorten ontvangst gebruikt, kunt u de onderstaande typen selecteren met ▲ ▼ en activeren met **OK**.
- ▶ Selecteer **VOLGENDE** met ▲ ▼ en bevestig met **OK**.

## 6.7.4. Kabel

Wanneer u eerder de ontvangstmethode **DIGITALE KABEL** heeft geactiveerd, kunt u nu nog de instelling voor zoeken via het netwerk aanpassen. Wanneer het nodig mocht zijn, kunt u hier de **NETWERK**, de **FREQUENTIE** en de **NETWERK-ID** aanpassen.

## 6.7.5. Satelliet

Indien u vooraf de ontvangstmodus **SATELLIET** geactiveerd heeft, kunt u alleen nog de instellingen voor het antennetype wijzigen:

- ▶ Kies een van de onderstaande antennetypes om het antennetype in te stellen:
  - **DIRECT:** Als u een enkele receiver en een satelliet-schotel heeft, kiest u dit antennetype. Druk op de toets **OK** en kies vervolgens de gewenste satelliet (u kunt hier met de blauwe toets ook de transponderlijst weergeven). Druk nogmaals op de toets **OK** om het zoeken te starten. Kies vervolgens of de zenderlijst moet worden geladen of niet.
  - **ENKELVOUDIGE SATELLIETKABEL:** Als u meerdere receivers en een eenkabelsysteem heeft, kiest u dit antennetype. Druk op de toets **OK** en voer alle benodigde instellingen uit voor de **SATELLIETPOSITIE 1/2, GEBRUIKERSBAND** en **BANDFREQUENTIE** (u kunt hier met de blauwe toets ook de transponderlijst weergeven). Druk nogmaals op de toets **OK** om het zoeken te starten. Kies vervolgens of de zenderlijst moet worden geladen of niet.
  - **DISEQC-SCHAKELAAR:** Als u meerdere satelliet-schotels en een DiSEqC-schakelaar heeft, kiest u dit antennetype. Druk op de toets **OK** en activeer de gewenste DISEQC-schakelaar 1 - 4 (u kunt hier met de blauwe toets ook de bijbehorende transponderlijsten weergeven). Druk nogmaals op de toets **OK** om het zoeken te starten. Kies vervolgens of de zenderlijst moet worden geladen of niet.

Tijdens het zoeken wordt de voortgang van het zoeken weergegeven. Bovendien wordt het aantal reeds gevonden tv- en radiostations weergegeven.

- ▶ Druk vervolgens op **OK** om door te gaan.
- ▶ Amazon Alexa (optioneel): het apparaat kan via Amazon Alexa worden aangestuurd. Lees hiervoor de beschrijving onder **SYSTEEM > SPRAAKASSISTENT**.

Aan het einde van de automatische programmaopslag wordt een tv-programma afgespeeld.



De hier beschreven eerste installatie komt overeen met de optie **EERSTE INSTALLATIE** in het menu **INSTAL-LATIE**.

## 6.8. Multimedia-aansluitingen gebruiken

### ! LET OP!

#### Gevaar voor beschadiging!

Een verkeerde bediening kan leiden tot schade aan de gebruikte apparaten.

- Lees voor aansluiting en ingebruikneming ook altijd de gebruiksaanwijzingen van de aan te sluiten apparaten. Zorg ervoor dat alle apparaten bij het aansluiten van de kabels uitgeschakeld zijn.

### ! LET OP!

#### Gevaar voor beschadiging!

Als stekkers en bussen niet op de juiste manier met elkaar worden verbonden, kunnen de contacten beschadigd raken.

- Let op dat de stekkers en bussen precies bij elkaar passen om beschadiging van de contacten te voorkomen. Door de plaatsing van de contacten passen veel stekkers maar op één manier in de bus.

### 6.8.1. AV

De overdracht van het AV-sigitaal (composite) loopt via drie tulpstekker-aansluitingen. Een hiervan (geel) geeft het videosigitaal door en de twee andere (rood en wit) geven het stereo-audiosigitaal door. Gebruik hiervoor een normale AV-kabel.

- ▶ Verbind de AV-uitgang van het weergaveapparaat met de AV-ingang van het tv-toestel. Gebruik indien nodig een geschikte AV-adapter.

### 6.8.2. HDMI

HDMI (High Definition Multimedia Interface) is een interface voor digitale beeld- en geluidsoverdracht. Dit is kwalitatief de beste manier van signaaloverdracht. Gebruik hiervoor een normale HDMI-kabel:

- ▶ Verbind de betreffende HDMI-aansluitingen van de gebruikte apparaten met een HDMI-kabel.

### 6.8.3. HDMI ARC (Audio Return Channel)

Als u een tv-toestel wilt gebruiken als signaalontvanger EN als signaalbron (voor de overdracht van het geluidssigitaal naar een audio-receiver), moet u de HDMI2-aansluiting met het audio-terugvoerkanal (ARC - Audio Return Channel) gebruiken. De HDMI-verbinding met het tv-toestel functioneert dan in beide richtingen. Vanaf een video-apparaat kunnen er dan beeld- en geluidssignalen worden ontvangen, terwijl bovendien het geluidssigitaal van het tv-toestel via het Audio Return Channel naar de audio-receiver wordt verzonden.

- ▶ Verbind het video-apparaat (bijv. een blu-rayspeler) via HDMI met de audio-receiver.
- ▶ Verbind de audio-receiver via HDMI/ARC met het tv-toestel.
- ▶ Zorg er hierbij voor dat het tv-toestel zo is ingesteld dat het luidsprekersigitaal naar de externe versterker wordt gestuurd.

### 6.8.4. HDMI CEC (Consumer Electronics Control)

CEC is de afkorting van Consumer Electronics Control. Als u verschillende apparaten met elkaar verbindt via CEC-compatibele HDMI-aansluitingen, kunnen bepaalde functies van het volledige HDMI-netwerk worden bediend met één afstandsbediening (bijv. stand-by- en opnamefuncties):

- ▶ Verbind alle apparaten via CEC-compatibele HDMI-aansluitingen met HDMI-kabels. Alle HDMI-aansluitingen van uw tv-toestel zijn CEC-compatibel.
- ▶ Zorg er hierbij voor dat de CEC-functies voor alle aansluitingen geactiveerd zijn en dat alle apparaten op de juiste manier worden aangesloten.

### 6.8.5. USB

Via een USB-aansluiting kunt u opslagmedia zoals USB-sticks en externe harde schijven aansluiten en uitlezen. Gebruik hiervoor een geschikte USB-kabel. Als er een geschikte USB-kabel met het opslagmedium is meegeleverd, gebruik dan deze kabel (bijv. bij harde schijven). Houd altijd rekening met het stroomverbruik van de USB-opslagmedia en gebruik hiervoor geschikte USB-aansluitingen.

- ▶ Verbind de betreffende USB-aansluitingen van de apparaten met een hiervoor geschikte USB-kabel. Gebruik zo mogelijk geen USB-verlengsnoer, omdat dit afhankelijk van de spanning tot problemen kan leiden.

### 6.8.6. SPDIF

SPDIF (Sony/Philips Digital Interface) is een interface voor de overdracht van digitale stereo- of meerkanaals-audiosignalen tussen verschillende apparaten. Gewoonlijk wordt het digitale audiosigitaal uitgevoerd via een coaxiale (tulpstekker) of optische aansluiting.

- ▶ Verbind de SPDIF-aansluitingen van de gebruikte toestellen met een hiervoor geschikte SPDIF-kabel.

### 6.8.7. LAN

U kunt het tv-toestel via de LAN-aansluiting verbinden met het internet, zodat u via het toestel toegang hebt tot online-content (bijv. streamingdiensten).

- ▶ Verbind de LAN-aansluiting van het tv-toestel met behulp van een netwerkkabel (ethernetkabel) met uw netwerk of de router.
- ▶ Zorg ervoor dat alle netwerkinstellingen van de apparaten in orde zijn.

### 6.8.8. Hoofdtelefoonuitgang (Headphones Out)

De hoofdtelefoonuitgang dient voor het aansluiten van een hoofdtelefoon met een stereo-mini-jackplug.

- ▶ Verbind de hoofdtelefoon met de stereo-mini-jack-aansluiting van het toestel.
- ▶ In het geluidsmenu kunt u het volume van het signaal van de hoofdtelefoon instellen. Schakel het geluid van de luidsprekers van het tv-toestel zo nodig uit.



#### WAARSCHUWING!

### Gevaar voor gehoorschade!

Voorkom mogelijke gehoorschade door luisteren bij een hoog volume gedurende langere tijd te vermijden.

- Stel het volume in op het laagste niveau, voordat u begint met afspelen.
- Start met afspelen en verhoog het volume tot het niveau dat u prettig vindt.

## 7. Bedieningun



### 7.1. Zender kiezen

Om een zender te kiezen, drukt u op een van de toetsen **P** ▼ / ▲ op de afstandsbediening, gebruikt u de multifunctionele schakelaar  / **MODE** op het toestel of kiest u de zender direct met de cijfertoetsen.

Voor een getal dat uit twee of drie cijfers bestaat, moet u de cijfertoetsen in de juiste volgorde indrukken.

- ▶ Door op de toets **OK** op de afstandsbediening te drukken, kunt u de lijst met zenders openen. Selecteer daarna met de toetsen ▲ en ▼ de gewenste zender en druk op **OK** om de zender te activeren.

### 7.2. Geluidsinstellingen

- ▶ U kunt het geluid harder en zachter zetten met de volumetoetsen **V** - / + op de afstandsbediening en met de volumemodus van de multifunctionele schakelaar  / **MODE** op het toestel.
- ▶ U kunt het geluid helemaal uitschakelen en opnieuw inschakelen met de toets  (geluid uitschakelen).
- ▶ Als u op de toets **LANG.** drukt, wordt het venster **HUIDIGE TAAL** geopend.

### 7.3. Beeldinstellingen

- ▶ Afhankelijk van het programma wordt het beeld weergegeven in het formaat 4:3 of in 16:9. Zodra u het menu **BEELD** opent met de toetsen ◀ ▶, verschijnen er daarboven drie directe links. Hiermee kunt u direct naar de instellingen van het beeldformaat gaan en het beeldformaat aanpassen:

**AUTO:** het weergegeven formaat wordt automatisch ingesteld op het ingangssignaal

**VOLLBEELD:** (alleen in de modus HDMI en bij HDTV-programma's die worden ontvangen via de kabel): tot op de pixel nauwkeurige weergave van het beeld (1:1)

**16:9:** voor de onvervormde weergave van het beeld in het formaat 16:9

**ONDERTITELS:** met deze functie wordt breedbeeld (beeldformaat 16:9) met ondertitels gezoomd naar de volledige schermgrootte

**14:9:** met deze optie wordt het beeldformaat 14:9 ingesteld

**14:9 ZOOM:** met deze functie wordt breedbeeld (beeldformaat 14:9) gezoomd naar de boven- en onderrand van het beeldscherm

**4:3:** wordt gebruikt om een normaal beeld (beeldformaat 4:3) weer te geven, omdat dit het oorspronkelijke formaat is

**CINEMA:** met deze functie wordt breedbeeld (beeldformaat 16:9) gezoomd naar de volledige schermgrootte

De instelling van het beeldformaat kunt u ook wijzigen in het menu **INSTELLINGEN > BEELD > GEAVANCEERDE INSTELLINGEN > BEELD ZOOMEN.**



Houd er rekening mee dat het afhankelijk van de ingestelde bron mogelijk is dat niet alle beeldformaten beschikbaar zijn.

## 7.4. Informatie laten weergeven

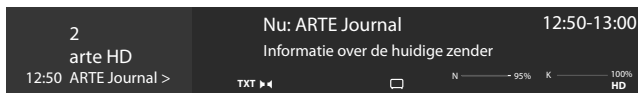

- ▶ Druk op de toets **INFO** om informatie over de actuele zender in beeld te brengen. Ook bij gebruik van verschillende signaalgangen wordt de informatiebalk weergegeven.
- ▶ Dezelfde informatie krijgt u ook tet zien, als u omschakelt naar een andere zender.
- ▶ Als u twee keer op de toets **INFO** drukt (of één keer op de toets **INFO** en één keer op de toets **▶**), verschijnt er een beschrijving van het tv-programma dat op dat moment bezig is (voor zover beschikbaar). Er wordt hierbij automatisch door de tekst gescrold. Als de informatie te snel van het beeld verdwijnt, kunt u met de pijltjestoetsen **▲** en **▼** zelf in de tekst omhoog en omlaag scrollen.

## 7.5. Lijsten met voorkeuzenders openen

In het menu **ZENDERS** kunt u afzonderlijke zenders opnemen in maximaal vier lijsten met voorkeuzenders.

- ▶ Druk op de toets **⌂ (MENU)**, selecteer met de toetsen **◀ ▶ ▲ ▼** het menu **STARTPAGINA > ZENDERS** en druk op de toets **OK**. Er wordt dan een lijst met kanalen geopend. In plaats hiervan kunt u ook terwijl u kijkt, op de toets **OK** drukken om de lijst met kanalen te openen.
- ▶ Kies vervolgens boven de lijst met de toetsen **◀ ▶** de optie **BEWERKEN** en selecteer met de toetsen **▲ ▼** een zender die u wilt opnemen in de lijst met voorkeuzenders, en druk op **OK**. Er wordt dan een menu geopend. Selecteer met de toetsen **▲ ▼** de optie **TAG**. Achter de zender komt dan een vinkje te staan. Om meer zenders in de lijst op te nemen, selecteert u deze moet de toetsen **▲ ▼** en drukt u op **OK**. Om vervolgens naar het menu **BEWERKEN** te gaan, drukt u op de toets **BACK**.
- ▶ Kies met de toetsen **▲ ▼** de optie **TOEVOEGEN/VERWIJDEREN FAVORIETEN** en druk op **OK**.
- ▶ Er verschijnen dan vier mogelijke lijsten met voorkeuzenders (**LIJST 1-4**). U kunt de gemarkeerde zenders nu opnemen in de gewenste lijst met voorkeuzenders (**LIJST 1-4**). Selecteer hiervoor bij de gewenste lijst de optie **AAN** en druk daarna op de toets **OK**.
- ▶ Met **OK** of **EXIT** kunt u de lijst met kanalen nu verlaten.
- ▶ Om een lijst met voorkeuzenders te activeren, opent u de lijst met kanalen nog een keer zoals hiervoor beschreven en kiest u vervolgens de optie **FILTER** met de toetsen **◀ ▶**. Selecteer dan onder **FAVORIETEN** de gewenste lijst met voorkeuzenders (**LIJST 1-4**). Bij opening van de **ZENDERS** met de toets **OK** worden vervolgens alleen nog de zenders van de betreffende lijst met voorkeuzenders weergegeven. Tussen deze zenders kunt u nu omschakelen.



Als u in het menu onder **TV** met de toets **▶** de optie **ZENDERS** selecteert, verschijnt daarboven de directe link **FAVORIETEN**. Hiermee kunt u bestaande lijsten met voorkeuzenders direct openen.

## 7.6. Bron kiezen



Houd er rekening mee dat de bron (het aangesloten apparaat) bij het doorschakelen met de toets **📺 (SOURCE)** of in het menu **TV** alleen wordt herkend, als deze bron in het menu **INSTELLINGEN > SYSTEEM > BRONNEN** of in het menu **BRONNEN > BRONNENINSTELLINGEN** is geactiveerd.

- ▶ Met de toets **📺 (SOURCE)** kunt u de ingangen van de aangesloten apparaten selecteren. Als het menu **BRONLIJST** geopend is, kunt u de gewenste bron direct selecteren door op het bijbehorende cijfer te drukken.

<b>TV</b>	Tv-modus (weergegeven worden antenne- en kabelsignalen)
<b>SIDE AV</b>	Audio-/video-ingang (AV)
<b>HDMI1</b>	HDMI-ingang 1
<b>HDMI2</b>	HDMI-ingang 2 (HDMI 2 kan worden gebruikt voor ARC)
<b>WIRELESS DISPLAY</b>	Weergave van content van een ander apparaat
<b>USB</b>	USB-opslagmedium (optioneel) (de naam kan afwijken)
<b>AUDIO-VIDEO-SHARING</b>	Netwerkdienst voor gegevensuitwisseling tussen apparaten (optioneel)

- ▶ U kunt ook naar de gewenste ingangsbron gaan met de pijltjestoetsen **▼ ▲**.
- ▶ Bevestig uw keuze met de toets **OK**.



Als de CEC-functie is geactiveerd, is het mogelijk dat de namen van de HDMI-bron door het externe apparaat worden gewijzigd. De afstandsbediening van het tv-toestel stuurt de aangesloten apparaten aan. Als de toets **0** op de afstandsbediening een paar seconden ingedrukt wordt gehouden, stuurt deze de televisie weer aan.



De ingangsbronnen kunnen ook worden geselecteerd met de multifunctionele schakelaar  /**MODE** op het toestel. Druk hiervoor de schakelaar een paar keer kort in tot het keuzemenu voor de ingangsbronnen wordt geopend. Selecteer de gewenste bron vervolgens door de schakelaar naar boven (+) of naar beneden (-) te draaien. Daarnaast kunt u in het menu **BRONNEN > BRONNENSTELLINGEN** zien welke bronnen geactiveerd zijn.

## 7.7. Wireless Display

Met Wireless Display bestaat de mogelijkheid om content van een extern apparaat (bijv. een tablet, pc, smartphone, enz.) weer te geven op de televisie. Op het externe apparaat moet hiervoor minimaal Android-versie 4.2 zijn geïnstalleerd. De functie **WIRELESS DISPLAY** is alleen beschikbaar voor Android-apparaten.

Selecteer **WIRELESS DISPLAY** als bron. Op het beeldscherm verschijnt nu de tekst 'Wireless Display - Bereit zur Verbindung' (Wireless Display - klaar voor verbinding).

Op het externe apparaat moet nu de instelling voor het spiegelen van het scherm worden geactiveerd. Het externe apparaat herkent dan de beschikbare tv-toestellen waarmee een verbinding tot stand kan worden gebracht. Na selectie van de televisie wordt er een verbinding tot stand gebracht. De aanduiding 'Verbinding met Wireless Display erfolgt' (verbinding met Wireless Display tot stand gebracht) verschijnt. Vervolgens wordt het gespiegelde scherm van het externe apparaat weergegeven op de tv.



Wireless Display kan alleen worden gebruikt, als het mobiele apparaat deze functie ondersteunt.

De scan- en verbindingsprocessen verlopen verschillend, afhankelijk van de door u gebruikte programma's. Lees hiervoor zo nodig de gebruiksaanwijzing van uw externe apparaat. Mobiele apparaten met Android als besturingsstelsel moeten softwareversie V4.2 of hoger hebben.



Vanwege het grote aantal verschillende apparaten en softwareversies kan een storingvrije werking niet worden gegarandeerd.

## 8. Teletekst

Teletekst is een gratis dienst die door de meeste televisiestations wordt uitgezonden en die actuele informatie biedt op het gebied van nieuws, weer, tv-programma's, aandelenkoersen, ondertiteling en andere onderwerpen. Uw tv-toestel beschikt over veel handige functies voor het gebruik van teletekst en multipage-tekst, de opslag van subpagina's en snelle navigatie.

### 8.1. Teletekst gebruiken

Voor het gebruik van teletekst beschikt uw afstandsbediening over speciale teletekst-toetsen.



- ▶ Kies een televisiezender die teletekst uitzendt.
- ▶ Druk één keer op de toets **TXT** om de hoofd-/indexpagina van teletekst te openen.
- ▶ Als u de tweede keer op **TXT** drukt, wordt de tekst transparant weergegeven vóór het televisiebeeld.
- ▶ Als u de derde keer op de toets drukt, keert het toestel terug naar de tv-modus.

#### 8.1.1. Teletekstpagina's selecteren

#### 8.1.2. Cijfertoetsen

- ▶ Voer direct met de cijfertoetsen het nummer van de gewenste teletekstpagina in. Dit nummer bestaat altijd uit drie cijfers.
- ▶ Het nummer van de gekozen pagina wordt weergegeven in de linkerbovenhoek van het beeldscherm. De paginateller zoekt net zolang tot de gekozen pagina is gevonden.



#### 8.1.3. Door pagina's bladeren

- ▶ Met de zenderkeuzetoetsen en de pijltjestoetsen  en  kunt u vooruit en achteruit door de teletekstpagina's bladeren.

#### 8.1.4. Gekleurde toetsen

- ▶ Als onder aan het scherm tekst in kleur is weergegeven, kunt u de bijbehorende content direct openen door op de gekleurde toetsen **ROOD**, **GROEN**, **GEEL** en **BLAUW** te drukken.

#### 8.1.5. Subpagina's





Sommige teletekstpagina's bevatten subpagina's. Onder aan het scherm wordt dan bijv. **1/3** weergegeven. De subpagina's worden met tussenpozen van circa een halve minuut na elkaar weergegeven. U kunt de subpagina's ook zelf openen door op de toetsen   te drukken.

#### 8.1.6. INDEX

- ▶ Met de toets **BACK** selecteert u de indexpagina. Deze bevat een lijst met de inhoud van teletekst.



## 9. Het On-Screen-Display-menu (OSD-menu)

### 9.1. In het menu navigeren

- ▶ Druk op de menu-toets  (**MENU**) om het OSD te activeren.
- ▶ Met de pijltjestoetsen   selecteert u het hoofdmenu.
- ▶ Met de pijltjestoetsen   selecteert u de submenu's van het hoofdmenu.



Bij sommige submenu's worden er bovendien automatisch directe links geopend die u snel toegang geven tot veelgebruikte opties en u de mogelijkheid bieden om instellingen vast te leggen.

- ▶ Druk op de toets **OK** om de gekozen optie in het submenu te openen.
- ▶ Met de pijltjestoetsen   kiest u de opties uit een menu.
- ▶ Met de toets **BACK** gaat u steeds één stap in het betreffende menu terug en kunt u weer naar het hoofdmenu gaan.
- ▶ Met de pijltjestoetsen     stelt u een gewenste waarde in of maakt u een andere keuze.
- ▶ Met de toetsen **EXIT** en  (**MENU**) kunt u het menu sluiten.

Houd er rekening mee dat het menu afhankelijk van de voorinstelling automatisch wordt gesloten, als er gedurende een bepaalde tijd niet op een toets wordt gedrukt.

U hebt de keuze uit de volgende hoofdmenu's:

- menu **STARTPAGINA**
- menu **BRONNEN**
- menu **ZOEKEN**
- menu **INSTELLINGEN**
- menu **TV**



Door mogelijke technische wijzigingen kunnen de hier beschreven menu's afwijken van de menu's op uw scherm. Afhankelijk van de bron die u hebt geselecteerd, zijn mogelijk niet alle menu's beschikbaar.

## 10. Gedetailleerde beschrijving van menusysteem

### 10.1. Het menu Startpagina



De startpagina biedt de mogelijkheid om uw favoriete menu-opties en toepassingen bij elkaar te zetten en op deze manier snel toegankelijk te maken. Om extra opties aan de startpagina toe te voegen, gaat u als volgt te werk:

- ▶ Selecteer de gewenste menu-optie/toepassing in het OSD-menu.
- ▶ Druk op de toets . Onderaan verschijnt de optie **TOEVOEREN AN THUIS**.
- ▶ Bevestig met de toets **OK**. De betreffende menu-optie/toepassing verschijnt nu in het menu **STARTPAGINA**.

Om menu-opties/toepassingen van de **STARTPAGINA** te verwijderen, gaat u als volgt te werk:

- ▶ Selecteer de gewenste menu-optie/toepassing op de **STARTPAGINA**.
- ▶ Druk op de toets . Onderaan verschijnen de opties **WISSEN** en **VERPLAATSEN**.
- ▶ Kies de optie **WISSEN** en bevestig uw keuze met de toets **OK**. De betreffende menu-optie/toepassing wordt nu van de **STARTPAGINA** verwijderd.

Om de indeling van de menu-opties/toepassingen te wijzigen, gaat u als volgt te werk:

- ▶ Selecteer de gewenste menu-optie/toepassing op de **STARTPAGINA**.
- ▶ Druk op de toets . Onderaan verschijnen de opties **WISSEN** en **VERPLAATSEN**.
- ▶ Kies de optie **VERPLAATSEN** en bevestig uw keuze met de toets **OK**.
- ▶ Met de toetsen   kunt u de menu-optie/toepassing naar links of rechts verschuiven.
- ▶ Bevestig vervolgens met de toets **OK**.

De volgende menu-opties/toepassingen zijn op de **STARTPAGINA** voorinsteld:

## 10.1.1. Het menu Mediaportaal

### MEDION

In het mediaportaal hebt u dankzij de vooraf geïnstalleerde toepassingen toegang tot nieuws, games, shopping, enz. Met de pijltjestoetsen ◀ ▶ ▲ en ▼ kunt u door de verschillende apps bladeren. U bevestigt uw keuze door op de toets **OK** te drukken. Voor deze functie is een internetaansluiting nodig. Het mediaportaal zit verborgen achter de knop MEDION, maar kan met de knop **MEDION** ook direct worden opgeroepen. De eerste keer dat u dit doet, moet u de licentievoorwaarden accepteren. Selecteer daarna de gewenste taal.



Bevestig uw keuze door op de toets **OK** te drukken. Vervolgens verschijnt de startpagina van het mediaportaal, waarop u een voorselectie van bepaalde apps te zien krijgt. De volgende opties zijn beschikbaar:



De startpagina van het mediaportaal verschijnt alleen de eerste keer dat u het opent, en na het resetten van het mediaportaal met de gele toets **INSTELLINGEN**.

- ▶ Als u de toets **MEDION** op uw afstandsbediening indrukt, komt u direct op het mediaportaal terecht.
- ▶ Met de toets **MEDION** (en met de toets **BACK**) kunt u vanuit de app die op het moment geopend is, altijd weer terugkeren naar de startpagina. Met de toets **EXIT** verlaat u het mediaportaal en gaat u naar de normale tv-modus.



Op de USB-aansluitingen van het tv-toestel kunnen een muis en een toetsenbord worden aangesloten. Met behulp van deze invoerapparaten kan de internetbrowser veel gemakkelijker worden bediend. De functionaliteit van alle aangesloten apparaten kan niet worden gegarandeerd.

### – INTERNET

De Open Browser-functie is een app in het mediaportaal en geeft u toegang tot het internet. Na het openen worden vooraf gedefinieerde websites en de bijbehorende logo's weergegeven, die u direct kunt selecteren. Met behulp van de toetsenbordfunctie kunt u URL-adressen direct invoeren of bij geactiveerde zoekfunctie naar webpagina's zoeken met behulp van zoekbegrippen. Met de pijltjestoetsen ◀ ▶ op de afstandsbediening navigeert u door de opties en met **OK** bevestigt u uw keuze.



Houd er rekening mee dat websites met flashcontent niet door de Open Browser worden ondersteund. Bovendien kunt u niets downloaden.

- **AAN HOMESCREEN TOEVOEGEN** (My Apps) (optioneel)

Druk op de **groene toets** om de op het moment geopende app toe te voegen aan de startpagina.

- **INSTELLINGEN**

Hier kunt u bepalen vanuit welke taalgebieden de apps moeten worden geselecteerd. Daarnaast kunt u het portaal resetten, zodat de startpagina van het portaal weer wordt weergegeven met de fabrieksinstellingen.

### YOUTUBE

Directe link naar YouTube. U kunt hier ook direct komen met de toets ☆<sup>1</sup> (voorgeprogrammeerd).

### AMAZON PRIME VIDEO

Directe link naar Amazon Prime Video. U kunt hier ook direct komen met de toets **PRIME VIDEO** (voorgeprogrammeerd).

### NETFLIX

Door de Netflix-app te openen, kunt u veel films en series direct via internet streamen. Netflix is een betaaldienst waarbij u zich de eerste keer dat u er gebruik van maakt, moet aanmelden.

Druk op de toets **NETFLIX** op de afstandsbediening om Netflix te openen.

### DISNEY+

Directe link naar Disney+



Netflix, Disney+ en Amazon Prime Video zijn abonneediensten waarmee de leden de mogelijkheid geboden wordt om diverse inhoud zoals films en series via internetcompatibele televisietoestellen (zgn. smart-TV), computers en andere apparatuur (zgn. "compatibele apparatuur") te streamen. Hierbij zijn de gebruiksvoorwaarden van de resp. aanbieders van kracht.



## 10.1.2. Menu Zenders

De lijst met zenders is de plaats waarin u de kanalen kunt beheren. U kunt het menu **ZENDERS** ook op een andere manier openen door terwijl het toestel aanstaat, op de toets **OK** te drukken.

Zenders		
Bekijken	Bewerken	Filter
1. Das Erste HD		HD
2. ZDF HD		HD
3. RTL Televisi		HD
4. SAT.1		HD
5. kabel eins		HD
6. ProSieben		HD
7. RTL2		HD
8. VOX		HD
9. SUPER RTL		HD
10. SPORT1		HD

Bij het openen van de lijst met zenders komt u terecht in de rubriek **BEKIJKEN**. Met de toetsen ◀ ▶ kunt u naar de andere opties **BEWERKEN** en **FILTER** gaan.

### BEKIJKEN

Met de toetsen ▲ ▼ kunt u zenders uit de lijst selecteren en met de toets kunt u ze **OK** activeren. Om in stappen van 10 een pagina omhoog of omlaag te navigeren, kunt u de toets **P+** of de toets **P-** gebruiken.

### BEWERKEN

Om zenders voor bewerking te markeren, selecteert u een zender met de toetsen ▲ ▼ en drukt u op **OK**. Er wordt dan een menu geopend. Selecteer met de toetsen ▲ ▼ de optie **TAG**. Achter de zender komt dan een vinkje te staan. Om meer zenders in de lijst op te nemen, selecteert u deze met de toetsen ▲ ▼ en drukt u op **OK**.

De met een vinkje gemarkeerde zenders kunnen met de volgende opties worden bewerkt. Als u geen zenders hebt gemarkeerd, heeft de bewerking betrekking op de op het moment geselecteerde zender. Als u op de toets **BACK** drukt, verschijnen de volgende opties:

#### – TOEVOEGEN AAN THUIS

Druk op de toets **OK** om de gekozen zenders toe te voegen aan het menu **STARTPAGINA**. De zenders staan dan voortaan vermeld op de startpagina en kunnen direct worden geactiveerd.

#### – VERPLAATSEN NAAR POSITEI.

Met deze functie kunt u de zender die op het moment is geselecteerd (of alle gemarkeerde zenders) een andere plaats in de lijst met zenders geven. Druk op de toets **OK** en voer vervolgens met de **cijfer-toetsen** het nieuwe zendernummer in. Druk nogmaals op de toets **OK** en beantwoord de vraag of u het zeker weet, met **JA**. Aan de zender wordt vervolgens de gewenste plaats toegewezen en alle andere zenders schuiven voor zover nodig een plaats op.

#### – WISSEN

Met deze functie kunt u de zender die op het moment is geselecteerd (of alle gemarkeerde zenders) wissen. Druk op de toets **OK** en beantwoord de vraag of u het zeker weet, met **JA**. De zender wordt dan definitief gewist. Selecteer **NEEN**, als u de procedure wilt annuleren.

#### – NAAM BEW.

Met deze functie kunt u de zender die op het moment is geselecteerd, een andere naam geven. Druk op de toets **OK** en selecteer met de toetsen ◀ ▶ ▲ ▼ het gewenste teken. Als u vervolgens op de toets **OK** drukt, wordt de nieuwe naam meteen opgeslagen.

#### – VERGRENDDEL/ONTGRENDDEL

Met deze functie kunt u de zender die op het moment is geselecteerd (of alle gemarkeerde zenders) blokkeren en deblokkeren. Door de blokkering kunt u de toegang tot bepaalde zenders beveiligen met een wachtwoord. Druk op de toets **OK** en voer vervolgens het gevraagde wachtwoord in (bij aflevering: **0000**). Achter de zendernaam verschijnt vervolgens een slotsymbool. Om de zender te deblokkeren, gaat u op precies dezelfde manier te werk.



Om een programma te blokkeren, moet u het wachtwoord kennen (wachtwoord bij aflevering: **0000**; in het menu **INSTELLINGEN > SYSTEEM > OUDERLIJK TOEZICHT** kunt u dit wijzigen).

#### – TOEVOEGEN/VERWIJDEREN FAVORIETEN

U kunt vier lijsten met voorkeurzenders maken, die u vervolgens kunt openen. Als u op de toets **OK** drukt, kunt u de zender die op het moment is geselecteerd (of alle gemarkeerde zenders) toevoegen aan een of meer lijsten met voorkeurzenders. Selecteer hiervoor bij de gewenste lijst de optie **AAN** en druk op de toets **OK** (of **EXIT**). Om een zender uit een lijst met voorkeurzenders te verwijderen, selecteert u de optie **UIT**. Als een zender is opgenomen in een lijst met voorkeurzenders, staat er achter de zendernaam een symbool. Lees met betrekking hiertoe ook het hoofdstuk 'Lijsten met voorkeurzenders openen'.

#### – TAG

Met deze optie kunt u de zender die op het moment is geselecteerd, markeren. Bij de naam van de zender komt dan een vinkje te staan. Als de betreffende zender al gemarkeerd was, wordt de markering met deze optie opgeheven.

## – ALLES MARKEREN/DEMARKEREN

Met deze toets kunt u alle zenders markeren. Achter de namen van alle zenders komt dan een vinkje te staan. Op dezelfde manier kunt u de markering van alle zenders weer opheffen.

## FILTER

Hier vindt u filterfuncties waarmee u de weergave van de lijst met zenders kunt aanpassen:

### – ZENDERTYPE

Alleen de zenders met de gekozen manier van signaalontvangst worden weergegeven.

### – TV/RADIO

Selecteer hier of in de lijst alleen tv-zenders, alleen radiozenders, alleen tekstzenders of alle zenders moeten worden weergegeven.

### – GRATIS/BETALEN

Selecteer hier of in de lijst alleen de vrij beschikbare, alleen de gecodeerde of alle zenders moeten worden weergegeven.

### – A -Z

Hier kunt u iedere letter van het alfabet afzonderlijk selecteren, waarna alleen de zenders met de betreffende beginletter in de lijst met zenders worden weergegeven.

### – SORTEREN

Kies de manier van sorteren (**ALPHABETISCH** of **NUMERISCH**).

### – HD/SD

Kies of alleen HD, SD of alle zenders worden weergegeven.

### – FAVORIETEN

Kies of een van de vier mogelijke lijsten met voorkeuzenders moet worden weergegeven.

### – PROFIELOPTIES

Hier kunnen instellingen voor betaal-tv worden vastgelegd (wordt op het moment door de aanbieders van betaal-tv echter niet gebruikt).

### – SATELLIETLIJST

(alleen bij satellietontvangst)

Als u de zenders van een bepaalde satelliet in de lijst met zenders te zien wilt krijgen, kunt u hier de gewenste satelliet selecteren. Nadat u op de toets **OK** hebt gedrukt, worden in de lijst met zenders de zenders van de geselecteerde satelliet weergegeven.



Ook na het sluiten van de lijst met zenders en het opnieuw openen ervan met de toets **OK** worden de eerder gefilterde resultaten weergegeven. Om de volledige lijst met zenders weer in beeld te krijgen, moet u de geselecteerde filters resetten. Als u de lijst met zenders echter opent met de toets **OK** terwijl de tv aanstaat en dan de optie **FILTER** gebruikt, heeft deze optie eerder het karakter van een zoekfunctie. Dat betekent dat na het sluiten van de lijst met zenders en het opnieuw openen ervan met de toets **OK** de complete lijst met zenders wordt weergegeven. De eerder gefilterde resultaten blijven niet behouden.

## – STANDAARD

Druk op de toets **OK** om de filterinstellingen te resetten.

## 10.1.3. Het menu Programmagids (EPG - Electronic Program Guide)

Met de toets **EPG** kunt u de programmagids direct openen.



In de tabel ziet u het actuele en het volgende programma voor de beschikbare zenders.

- ▶ Met ▲ ▼ kunt u een zender selecteren en met ◀ ▶ kunt u door de programma's van de zender heen bladeren.



De weergegeven zenderinformatie wordt ter beschikking gesteld door de omroepen. Als er geen zenderinformatie wordt weergegeven, betekent dit niet dat er iets mis is met uw smart-tv.

De volgende lijst toont de opties voor de **PROGRAMMAGIDS**.

### NU/VOLGENDE SCHEMA

Ga naar het venster **NU/VOLGENDE SCHEMA**. Hier wordt alleen het actuele programma en het erop volgende programma van alle zenders weergegeven. Met de optie **FILTER** kunt u de weergave op basis van bepaalde criteria beperken en met de optie **TIJDLIJN SCHEMA** keert u weer terug naar de oorspronkelijke weergave.

### FILTER

Als u naar een speciale uitzending zoekt, kunt u met deze optie een filter instellen waarmee u het zoeken vergemakkelijkt.

### VORIGE DAG

De gids van de vorige dag wordt geopend. Dit is maar mogelijk voor één dag. De gids van eerdere dagen wordt niet weergegeven.

### VOLGENDE DAG

De gids van de volgende dag wordt geopend.

### EXTRA'S

Hier vindt u de volgende opties:

#### – SELECTEER GENRE

Met deze optie selecteert u het genre van een programma. Deze functie moet door de betreffende zender ondersteund worden. In de programmagids krijgt u vervolgens programma's van het betreffende genre te zien.

– **GIDSZOEKEN**

Zoeken naar programma's. Stel hier de zenders in waarbinnen gezocht moet worden, en de dag en het genre. U kunt ook zoeken via tekstinvoer.

– **NU**

Er wordt teruggekeerd naar de actuele tijdbalk.

– **ZOOM**

Tijdvenster in vier stappen verkleinen.

De onderstaande tabel geeft u een overzicht van aanvullende toetsfuncties binnen de programmagids:

Toets	Functie
<b>OK</b>	<p>Als de gemarkeerde zender aanstaat, kunt u nadat u op de toets <b>OK</b> hebt gedrukt, kiezen uit de volgende opties:</p> <p><b>ZENDER KIJKEN:</b> Kies deze optie en druk op de toets <b>OK</b> om het tv-toestel op de gekozen zender te zetten.</p> <p><b>MEER INFORMATIE:</b> Kies deze optie en druk op de toets <b>OK</b> om informatie over het actuele programma in beeld te brengen.</p> <p><b>OPNEMEN:</b> Kies deze optie en druk op de toets <b>OK</b> om te starten met het opnemen van het gekozen programma. Na beëindiging van de opname door drukken op de toets wordt de opname toegevoegd aan de lijst met opnames. Lees met betrekking hiertoe ook het hoofdstuk 'Het menu Opnamebibliotheek'. Als het gemarkeerde programma nog moet worden uitgezonden, wordt er in de lijst met timers een opname-timer opgeslagen. De opname wordt dan automatisch gestart, als het gekozen programma begint. Lees met betrekking hiertoe ook het hoofdstuk 'Het menu Timer'.</p> <p><b>TIMER INSTELLEN OP GEBEURTENIS:</b> Als het gemarkeerde programma nog moet worden uitgezonden, staat u ook deze optie ter beschikking. Kies deze optie en druk op de toets <b>OK</b> om een omschakeltimer in de lijst met timers op te slaan. Als het gekozen programma begint, schakelt het toestel dan automatisch om naar de betreffende zender. Lees met betrekking hiertoe ook het hoofdstuk 'Het menu Timer'.</p>
<b>INFO</b>	<p>U krijgt een gedetailleerde beschrijving van het gemarkeerde programma te zien (indien beschikbaar).</p> <p>Druk nog een keer op <b>INFO</b> om de beschrijving van het scherm te laten verdwijnen.</p> <p>Als de beschrijving lang is, kunt u met de toetsen <b>P</b> ▼ / ▲ door de tekst heen navigeren.</p>
<b>BACK</b>	<p>Als er een programma actief is en u <b>NU/VOLGENDE SCHEMA, FILTER, VOLGENDE DAG, VOLGENDE DAG</b> of <b>EXTRA'S</b> wilt selecteren, moet u eerst op de toets <b>BACK</b> drukken.</p>

## 10.2. Het menu Bronnen

In dit menu worden actieve signaalbronnen weergegeven en kunnen deze met de toetsen ◀ ▶ worden geselecteerd. Druk daarna op de toets **OK** om de gewenste bron in te stellen.

<b>TV</b>	Tv-modus (weergegeven worden antenne- en kabelsignalen)
<b>SIDE AV</b>	Audio-/video-ingang (AV)
<b>HDMI1</b>	HDMI-ingang 1
<b>HDMI2</b>	HDMI-ingang 2 (HDMI 2 kan worden gebruikt voor ARC)
<b>WIRELESS DISPLAY</b>	Weergave van content van een ander apparaat
<b>USB</b>	USB-opslagmedium (optioneel) (de naam kan afwijken)
<b>AUDIO-VIDEO-SHARING</b>	Netwerkdienst voor gegevensuitwisseling tussen apparaten (optioneel)

In het menu **BRONNENINSTELLINGEN** kunt u signaalbronnen activeren/deactiveren en een andere naam geven.

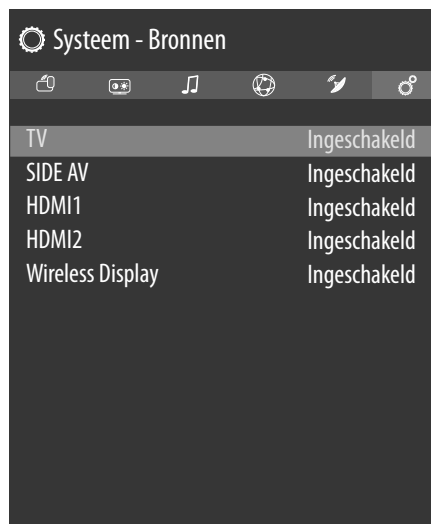

U kunt deze instellingen ook vastleggen onder **INSTELLINGEN > SYSTEEM > BRONNEN**.



Een ingangsbron die u wilt selecteren met **⏻ /MODE** of **📺 (SOURCE)**, moet in het menu **BRONNEN > BRONNENINSTELLINGEN** geactiveerd zijn.

## 10.3. Het menu Zoeken

Hier kunt u aan de hand van zoekbegrippen door het tv-menu zoeken. Als er een internetverbinding is, wordt ook op internet naar overeenkomende content gezocht.

## 10.4. Het menu Instellingen

### 10.4.1. Het menu Apparaten



#### CEC

(Consumer Electronics Control)

Als u het apparaat in een CEC-netwerk wilt opnemen, definieert u hier de vereiste instellingen.

Activeer deze functie om de communicatie met alle via HDMI aangesloten apparaten mogelijk te maken. Zo kunt u bijvoorbeeld de basisfuncties van alle apparaten in een HDMI-netwerk bedienen met slechts één afstandsbediening. Activeer deze functie als u onder de volgende optie **GELUID > GELUIDSUITGANG** aanvullende instellingen wilt vastleggen.

Activeer eerst de CEC-functie en selecteer HDMI als bron. Als u al een CEC-compatibel apparaat hebt aangesloten, verschijnt in plaats van HDMI de naam van dit apparaat. De basisfuncties van het apparaat kunnen vervolgens automatisch worden bediend met de afstandsbediening van de smart-tv.



Als de CEC-functie is geactiveerd en HDMI is geselecteerd als bron (CEC-compatibel apparaat aangesloten), is het mogelijk dat het OSD-menu van de smart-tv niet meer kan worden geopend met de toets (MENU). Houd in dit geval de toets **O** lang ingedrukt. Daarna stuur de afstandsbediening het tv-toestel weer aan. Opnieuw ingedrukt houden maakt het dan weer mogelijk om het via HDMI aangesloten apparaat aan te sturen.

#### CEC AUTOMATISCH INSCHAKELEN

Met deze functie kunt u met het aangesloten HDMI-CEC-compatibele apparaat de televisie inschakelen en automatisch naar de ingangsbron gaan. Selecteer **INGESCHAKELD** als u deze functie wilt gebruiken.

#### AUDIO-LINK

Hier kunt u de bluetooth-functie van het toestel activeren en deactiveren. Als Audio Link geactiveerd is, kunt u het tv-toestel draadloos koppelen aan bluetooth-luidsprekers (bijv. aan een soundbar). Selecteer de optie **AUDIO-LINK** en druk op de toets **OK**.

##### – TOESTEL

Kies de instelling **INGESCHAKELD**, als u het toestel via bluetooth wilt verbinden met een externe luidspreker. Druk daarna op de toets **OK** om naar mogelijke bluetooth-verbindingen te zoeken. Alle gevonden verbindingen verschijnen dan op het scherm. Kies met **▲ ▼** het gewenste apparaat en druk op **OK** om de luidspreker/het luidsprekersysteem en het tv-toestel te koppelen.



Vanwege het grote aantal verschillende bluetooth-apparaten kan een storingvrije werking niet worden gegarandeerd. Lees ook de gebruiksaanwijzing van het apparaat dat u met de tv wilt verbinden. Het apparaat dat u met het tv-toestel wilt verbinden, moet in de zoekmodus staan.

Om de verbinding weer te verbreken, kiest u de instelling **UITGESCHAKELD**.

#### INVOERAPPARAAT

Mogelijkheid om externe Bluetooth-apparaten aan te sluiten.

##### – MODUS

Selecteer de instelling **INGESCHAKELD** als u het apparaat via Bluetooth met een extern Bluetooth-apparaat wilt verbinden. Druk daarna op de toets **OK** om naar mogelijke bluetooth-verbindingen te zoeken. Alle gevonden verbindingen verschijnen dan op het scherm. Gebruik **▲ ▼** om het gewenste apparaat te selecteren en druk op **OK** om verbinding te maken.



Vanwege het grote aantal verschillende apparaten kan een storingvrije werking niet worden gegarandeerd. Om de verbinding weer te verbreken, kiest u de instelling **UITGESCHAKELD**.

#### VIRTUAL REMOTE

Activeren/deactiveren van de virtuele afstandsbediening. Als u het tv-toestel op afstand wilt bedienen met bijv. een smartphone (optioneel).

#### AUDIO VIDEO DELEN

Audio-video-sharing in- of uitschakelen. Deze functie is bedoeld voor de gegevensuitwisseling met andere multimedia-apparaten zoals pc's, smartphones, camera's, enz. Meer informatie hierover is te vinden in het hoofdstuk 'Audio Video Delen-netwerkdienst gebruiken'.



Als u de functie **AUDIO VIDEO DELEN** deactiveert, is het niet meer mogelijk om audio-, video- of fotobestanden op de smart-tv weer te geven. De functie DMR (Digital Media Renderer) is dan uitgeschakeld.

### TIMER VAN GEEN SIGNAAL

Als uw televisietoestel gedurende 3 minuten geen ingangssignaal (bijv. van een antenne of HDMI-bron) ontvangt, dan schakelt het televisietoestel in de stand-by-modus. U kunt deze optie activeren of deactiveren.

### 10.4.2. Het menu Beeld

Zodra u het menu **BEELD** met de toetsen ◀ ▶ selecteert, verschijnen om het navigeren te versnellen, bovenaan de submenu's **MODUS**, **ENERGIEBESPARING** en **BEELD ZOOMEN** en kunnen deze direct worden geactiveerd.



#### MODUS

Beeldmodus selecteren: **NATUURLIJK, CINEMA, SPORT, DYNAMISCH**

Zodra u het menu **BEELD** met de toetsen ◀ ▶ selecteert, verschijnt dit menu bovenaan en kan het direct worden geactiveerd.

#### CONTRAST

Contrast verminderen of vergroten (schaal 0-100)

#### HELDERHEID

Helderheid verminderen of vergroten (schaal 0-100)

#### SCHERPTE

Scherpte verminderen of vergroten (schaal 0-100)

#### KLEUR

Kleursterkte verminderen of vergroten (schaal 0-100)

### ENERGIEBESPARING

Hier kunt u de energiezuinige modus activeren. Kies **UIT, MINIMAAL, GEMIDDELD, MAXIMAAL, AUTOMATISCH** of **AANGEPAST** om de helderheid van het tv-toestel in te stellen of om het beeldscherm uit te schakelen.



In de beeldmodus **DYNAMISCH** kan de instelling **MAXIMAAL** niet worden geselecteerd.

Zodra u het menu **BILD** met de toetsen ◀ ▶ selecteert, verschijnt dit menu bovenaan en kan het direct worden geactiveerd.

### BEELD ZOOMEN

Hier stelt u het beeldformaat in.

Zodra u het menu **BEELD** met de toetsen ◀ ▶ selecteert, verschijnt dit menu bovenaan en kan het direct worden geactiveerd.

### GEAVANCEERDE INSTELLINGEN

#### – DYNAMISCH CONTRAST

Dynamisch contrast instellen: **LAAG, GEMIDDELD, HOOG, UIT.**

#### – KLEURTEMP

Selecteer de kleurtemperatuur: **NORMAAL, WARM, KOEL**, en **AANGEPAST.**

#### – BLUE STRETCH

Koelere wittinten worden doorgaans als helderder wit waargenomen. De Blue Stretch-functie verandert de witbalans en maakt gemiddelde en hoge grijstinten zichtbaar door het toevoegen van blauwtinten in koelere kleurtemperatuur. Kies **EIN** om de Blue Stretch-functie te activeren.

#### – MICRO DIMMING

Bij de Micro Dimming-technologie wordt het beeld in kleinere bereiken onderverdeeld. De contrastinstellingen van de verschillende delen van het beeld worden dan, afhankelijk van de inhoud, verschillend geoptimaliseerd. Daardoor krijgen donkere en lichte delen meer diepte zonder dat daarbij details verloren gaan en de kwaliteit van andere delen van het beeld erop achteruitgaat. Kies uit **UIT, LAAG, GEMIDDELD** en **HOOG.**

#### – RUISONDERDRUKKING

Met deze functie kunt u de ruis in het beeld verminderen en de beeldkwaliteit bij een zwak analoog signaal verbeteren. Kies uit **UIT, LAAG, GEMIDDELD** en **HOOG.**

#### – FILMMODUS

Zet de filmmodus op **AUTOMATISCH**, als u met de videocamera opgenomen films zonder haperingen wilt afspelen.

#### – HUIDTOON

Instellen van de huidkleur

#### – KLEURVERSCHUIVING

Instellen van de kleurverschuiving

#### – KLEUREN TUNER

Activeer/deactiveer de farb tuner. Onder **KLEUREN TUNER** kunt u de verschillende kleurbeelden afzonderlijk instellen (schaal 0 - 100).

#### – HDMI VOLLEDIGE REEKS

**HDMI VOLLEDIGE REEKS** (optioneel):

Zodra het beeldsignaal binnenkomt via een HDMI-ingang, is in het menu voor de beeldinstellingen deze functie beschikbaar.

U kunt deze functie gebruiken om de zwarting van het beeld te versterken. U kunt deze functie instellen op **AAN** om deze modus te activeren.

#### – STANDAARD

Met **OK** kunt u alle beeldinstellingen terugzetten op de fabrieksinstellingen.

### 10.4.3. Het menu Geluid

Zodra u het menu **GELUID** met de toetsen ◀ ▶ selecteert, verschijnen om het navigeren te versnellen, bovenaan de submenu's **LUIDSPREKERS** en **EQUALIZER** en kunnen deze direct worden geactiveerd.



#### DOLBY AUDIO

Kies de Dolby Audio-instelling **UIT, SMART, MOVIE, MUSIC** of **NEWS** om het geluid te optimaliseren.

#### SURROUND SOUND

Zet het surround-effect aan of uit.

Deze functie kunt u alleen benaderen, wanneer onder **DOLBY AUDIO** de instelling **UIT** is gekozen.

#### GELUIDSUITGANG

Voor de luidsprekers is hier standaard de instelling **TV** geselecteerd, zodat alleen de interne luidsprekers voor de geluidsoverdracht worden gebruikt. Selecteer de **S/PDIF**-instelling als u de digitale uitgang van het apparaat wilt gebruiken om een extern apparaat aan te sluiten. Bij de instelling **ENKEL HOOFDTELEFOON** worden de luidsprekers gedempt zodra een hoofdtelefoon wordt aangesloten. Met de toetsen **V+/-** op de afstandsbediening kan dan het volume van de hoofdtelefoon worden ingesteld. Bij de instelling **LIJN-UIT** heeft het signaal een vooraf gedefinieerd volume dat niet kan worden gewijzigd. Als deze instelling is geselecteerd, kan er een externe versterker op het toestel worden aangesloten. Deze instelling kan alleen worden geselecteerd als u de CEC-functie eerder heeft geactiveerd onder **SYSTEEM > APPARAATINSTELLINGEN > CEC**. In dit geval kunt u de instelling **HDMI ARC** selecteren en via de **HDMI2**-aansluiting een externe versterker in een CEC-netwerk integreren. De interne luidsprekers worden in dit geval uitgeschakeld. Met de volumetoetsen van de afstandsbediening wordt nu het op **HDMI2** aangesloten apparaat aangestuurd (OSD-weergave met de volumebalk verschijnt niet).



De ARC-optie functioneert alleen via de **HDMI2**-aansluiting.



Vanwege het grote aantal verschillende apparaten kan een storingvrije werking niet worden gegarandeerd.

## AVL

**AVL (Automatische volumebeperking)** : Deze functie stelt het geluid in om een vast uitvoerniveau te bereiken tussen programma's.

Als het menu-item **DOLBY AUDIO** is ingesteld op een andere optie dan **UIT**, veranderen de **AVL**-instellingsopties. **AUTO**, **NACHT**, **NORMAAL** en **UIT** opties zijn beschikbaar. In de modus **AUTO** schakelt de tv automatisch over naar de modus **NORMAAL** of **NACHT** volgens de huidige tijdinformatie. Als er geen tijdinformatie beschikbaar is, functioneert deze optie altijd als **NORMAAL**. Wanneer de tv voor de eerste keer overschakelt naar de **NACHT** modus nadat deze optie is ingesteld op **AUTOMATISCH**, verschijnt er een informatiebalk op het scherm.

Houd er rekening mee dat in vergelijking met de **NORMAAL**-modus de **NACHT**-modus een agressievere dynamische compressiecontrole biedt die geschikt is voor stille omgevingen.

## GEAVANCEERDE INSTELLINGEN

### – EQUALIZER

In het submenu Equalizer kan het geluid worden vooringesteld op **MUZIEK**, **FILM**, **SPRAAK**, **NORMAAL**, **KLASSIEK** en **GEBRUIKER**.

De instellingen van het submenu Equalizer kunnen alleen worden gewijzigd, als **GEBRUIKER** als equalizermodus is ingesteld.

De standaardinstelling is **GEBRUIKER**. Deze kan pas worden gewijzigd, nadat de optie **DOLBY AUDIO** is gedeactiveerd (**UIT**).

### – DYNAMIC BASS

Stel de basversterking in op **AAN** of op **UIT**.

### – GELUIDSMODE

Basisinstelling **STEREO**. Als het actuele programma de **DUAL**-modus ondersteunt (zoals bij tweetalige programma's), kunt u hier bovendien kiezen tussen **DUAL-I** en **DUAL-II** (oorspronkelijke taal en synchronisatie).

### – DIGITAAL UIT

Stel hier het audiotype in voor de digitale uitgang. Het standaardformaat voor het uitsturen van het stereosignaal is **PCM**. Kies **PASSTHROUGH** voor het uitsturen van een digitale datastroom, bijv. naar een eindtrap met Dolby Digital-Decoder. Bij de instelling **AUTO** stelt de digitale uitgang zich automatisch op de externe apparatuur in.

### – HOOFDTELEFOON VOLUME

Stel hier het volume in van de hoofdtelefoon. Dit volume kan alleen worden geregeld, als u onder de optie **GELUID > GELUIDSUITGANG** de instelling **ENKEL HOOFDTELEFOON** hebt geselecteerd.



## WAARSCHUWING!

### Gevaar voor gehoorschade!

Voorkom mogelijke gehoorschade door luisteren bij een hoog volume gedurende langere tijd te vermijden.

- Stel het volume in op het laagste niveau, voordat u begint met afspelen.
- Start met afspelen en verhoog het volume tot het niveau dat u prettig vindt.

#### – BALANS

Stel de balans in tussen de linker en rechter luidspreker (schaal -50 en +50).

De standaardinstelling is 0. Deze kan pas worden gewijzigd, nadat de optie **DOLBY AUDIO** is gedeactiveerd (**UIT**).

#### – STANDAARD

Zet met **OK** alle geluidsinstellingen terug naar de fabrieksinstellingen.

## 10.4.4. Het menu Netwerk



### UITZENDINGTYPE

Kies met **◀ ▶** het netwerktype **DRAADLOS**, **BE-DRAAD** of **UITGESCHAKELD**.

### DRAADLOSNETWERK ZOEKEN

(optioneel bij WLAN)

Als u op de toets **OK** drukt, verschijnt er een overzicht van alle beschikbare netwerken. Maak een keuze met de toetsen **▲ ▼** en bevestig met de toets **OK**. Als er voor een netwerk een wachtwoord nodig is, verschijnt er vervolgens een virtueel toetsenbord waarmee u dit met behulp van de pijltoetsen **◀ ▶ ▲ ▼** en de toets **OK** kunt invoeren. Na het invoeren van het wachtwoord kiest u op het toetsenbord **OK** en bevestigt u met de toets **OK**.

### VERB. VERBR.

Netwerkverbinding verbreken.

## DRUK OP WPS OP UW WIFI-ROUTER

(alleen bij WLAN)

Met deze optie kan er een snelle WPS-verbinding worden gemaakt via een draadloos netwerk (wifi). Houd de WPS-toets op uw router ingedrukt en bevestig met de toets **OK**. Vervolgens wordt de WPS-verbinding tot stand gebracht.

## SNELHEIDSTEST INTERNET

Druk op de toets **OK** om de snelheid van de internetverbinding te controleren.

## GEAVANCEERDE INSTELLINGEN

Druk op de toets **OK** om meer opties voor de netwerkconfiguratie te openen.

### – IP-CONFIGURATIE

Kies hier de instelling **AUTOMATISCH** of **HANDMATIG**. Als u **HANDMATIG** hebt geselecteerd, verschijnen er nog drie regels. Hierop kunt u de gegevens voor **IP-ADRES**, **SUBNETMASKER** en **STANDAARD GATEWAY** handmatig invullen met behulp van de pijltjestoetsen ◀ ▶ en de cijfertoetsen.

### – DNS-CONFIGURATIE

Kies hier tussen **AUTOMATISCH** en **HANDMATIG**. Als u **HANDMATIG** hebt geselecteerd, verschijnen er nog twee regels. Hierop kunt u de gegevens voor **DNS-SERVER 1** en **DNS-SERVER 2** handmatig invullen met behulp van de pijltjestoetsen ◀ ▶ en de cijfertoetsen.

## NETWERK STAND-BYMODUS

Activeren/deactiveren van de functie Wake-On-LAN/ Wake-On-Wireless LAN (WoL/WoWLAN). Deze maakt het mogelijk om de smart-tv in te schakelen met een ander apparaat. Hiervoor moeten beide toestellen via LAN of wifi met hetzelfde netwerk verbonden zijn. Kies de instelling **AAN** om deze functie te activeren. Het toestel voor afstandsbesturing moet eenmalig worden verbonden met het ingeschakelde tv-toestel. De besturing functioneert vervolgens alleen, als het tv-toestel zich in de stand-by-modus bevindt.

## 10.4.5. Het menu Installatie

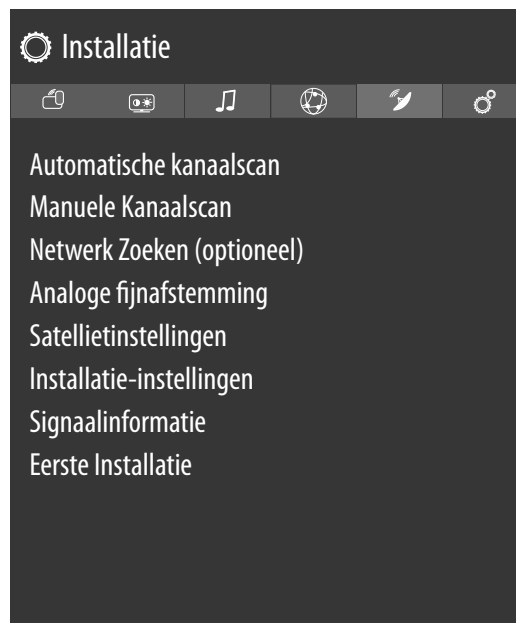

### AUTOMATISCHE KANAALSCAN

De automatische zenderzoekfunctie helpt u bij het opnieuw zoeken naar de zenders van uw tv-toestel en het opslaan van nieuwe zenders.

Er zijn verschillende zoekopties beschikbaar.

Als u de zoekopties geselecteerd hebt, drukt u op **OK**. Bevestig de vraag die u nu wordt gesteld, met **JA** en druk op **OK** om het zoeken naar zenders te starten.

Met **⌂ (MENU)** kunt u het zoeken voortijdig afbreken. In dit geval worden de gevonden kanalen niet opgeslagen.

### MANUELE KANAALSCAN

Deze functie wordt gebruikt voor de directe invoer van zender- en satelliettranspondergegevens.

#### – ZOEKTYPE

Hier stelt u de gewenste manier van signaalontvangst in.

#### SATELLIET

#### – FREQUENTIE

Met de cijfertoetsen kan de te doorzoeken frequentie worden ingevoerd.

#### – POLARISATIE

Kies hier het polarisatievlak

#### – SYMBOOL WAARDE

Stel de baudsnelheid in.

#### – NETWERK ZOEKEN

Activeer/deactiveer het zoeken binnen het netwerk.

#### – SATELLIET

Kies de satelliet via welke het zoeken moet worden gestart.

#### ANALOG

#### – BAND

Kies de gewenste frequentieband **S** of **C**.

#### – TV-SYSTEEM

Stel hier het gewenste tv-systeem in (**BG**, **I**, **DK**). Voor Duitsland is het geluidssysteem **BG** ingesteld.



- **KANAAL**  
Kies het zendernummer waarvoor u wilt zoeken.
- **FREQUENTIE**  
Weergave van de frequentie van de actuele zender. Met de cijfertoetsen kan de frequentie die doorzocht moet worden, handmatig worden ingevoerd.

#### DIGITALE ANTENNE

- **KANAAL**  
Kies het zendernummer waarvoor u wilt zoeken.
- **FREQUENTIE**  
Weergave van de frequentie van de actuele zender. Met de cijfertoetsen kan de frequentie die doorzocht moet worden, handmatig worden ingevoerd.
- **NETWERK ZOEKEN**  
Activeer/deactiveer het zoeken binnen het netwerk.

#### DIGITALE KABEL

- **FREQUENTIE**  
Met de cijfertoetsen kan de te doorzoeken frequentie worden ingevoerd.
- **MODULATIE**  
Stel de modulatie in.
- **SYMBOOL WAARDE**  
Stel de baudsnelheid in.
- **NETWERK ZOEKEN**  
Activeer/deactiveer het zoeken binnen het netwerk.
- **NETWERK ZOEKEN**  
(optional)  
Keuze uit digitale kabel- of DVB-T-stationgroepen. Hier worden gezocht naar gerelateerde programma's van het geselecteerde kanaal. De verzonden informatie hangt af van het geselecteerde kanaal en resulteert in verschillende resultaten



De bestaande kanalenlijst wordt vervangen wanneer de netwerksoektocht is gestart.

#### ANALOGE FIJNAFSTEMMING

Hier kunt u de analoge kanalen nauwkeurig afstemmen.

#### SATELLIETINSTELLINGEN

- **SATELLIJTLIJST**  
De lijst met satellieten wordt weergegeven.  
Met de toetsen ▲ ▼ kan er een satelliet uit de lijst worden geselecteerd. Druk op de toets **OK** om de opties **TOEVOEGEN**, **BEWERKEN** en **WISSEN** te selecteren.

#### – ANTENNE INSTALLATIE

Hier kunt u de antenne-instellingen wijzigen en satellieten doorzoeken op nieuwe zenders. Selecteer een satelliet en druk op de toets **OK**. Vervolgens verschijnen voor verdere bewerking de opties **TRANSPONDERLIJST**, **SCANNEN NAAR DIENSTEN**, **BEWAAR EN SLUIT** en **LNB CONFIGUREREN**. Onder **LNB CONFIGUREREN** kunt u de onder **ONDERSTE LNB OSCILLATOREN** en **BOVENSTE LNB OSCILLATOREN** instellingen vastleggen en opslaan (**OPSLAAN**). Met de optie **STANDAARD** kunt u alle waarden resetten naar de standaardinstellingen.

#### – SAT OMROEPLIJST

Met deze menu-optie kunt u de bestaande lijst met satellietzenders exporteren en importeren. Sluit een verwisselbare gegevensdrager (USB-stick) aan om de lijst met satellietzenders op te slaan of deze vanaf de gegevensdrager te updaten.

#### INSTALLATIE-INSTELLINGEN

Hier kunt u extra installatie-instellingen vastleggen.

#### – STAND-BY ZOEKOPDRACHT

Als de functie op **AAN** staat, wordt er naar beschikbare zenders gezocht als het tv-toestel zich in de stand-bymodus bevindt. Als het toestel nieuwe of nog niet aanwezige zenders vindt, verschijnt er een menu waarin u de wijzigingen kunt opslaan of afwijzen.

#### – DYNAMISCHE KANAAL UPDATE

Als u de instelling **INGESCHAKELD** kiest, wordt de lijst met zenders automatisch geüpdatet.

#### SIGNAALINFORMATIE

Geeft meer informatie over het ontvangen signaal.

#### EERSTE INSTALLATIE

Deze functie komt overeen met de eerste installatie na de eerste keer inschakelen.



Als u de eerste installatie opnieuw uitvoert, worden alle instellingen teruggezet naar de fabrieksinstellingen. Dit geldt ook voor de pincode.

## 10.4.6. Het menu Systeem



Zodra u het menu **SYSTEEM** met de toetsen ◀ ▶ selecteert, verschijnen om de bewerking te versnellen, bovenaan de directe links **SLEEP TIMER**, **AUTOMATISCH TV UIT**, **ONDERTIT.** en **AUDIOTAAL**. Met de **SLEEP TIMER** kunt u het toestel zo programmeren, dat het automatisch wordt uitgeschakeld. U kunt de tijd instellen in stappen van 30 minuten (maximaal 2 uur). Direct na de instelling begint de timer af te lopen. Selecteer **UIT** om de functie te beëindigen.

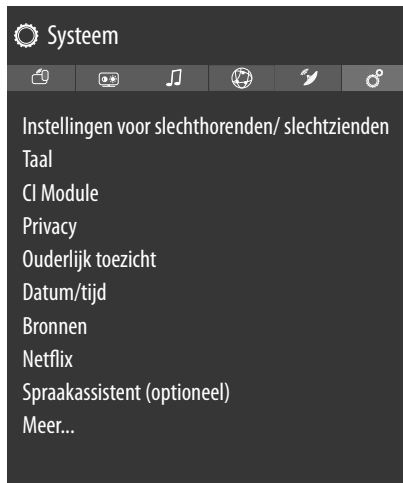

### INSTELLINGEN VOOR SLECHTHORENDE/ SLECHTZIENDE

Hier kunt u instellingen voor slechtziende en slechthorende kijkers vastleggen voor de ontvangst van ondersteunende extra signalen.

- **HOOG CONTRAST**  
Kies hier een andere contrastinstelling: **UIT**, **WITTE TEKST**, **GELE TEKST**.
- **HARDHORENDE**  
Als een zender speciale signalen uitzendt voor slechthorenden, kunt u de instelling op **AAN** zetten om deze signalen te ontvangen. De betreffende informatie moet door de zender ter beschikking worden gesteld.
- **GELUIDSBESCHRIJVING**  
Als een zender speciale audiosignalen voor slechtzienden uitzendt, kunt u de instelling op **AAN** zetten om deze signalen te ontvangen. In het submenu selecteert u de **BESCHIKBARE TALEN**, de **VOORKEURSTAAL** en de **RELATIEF VOLUME**. De **RELATIEF VOLUME** beschrijft de volumebalans tussen het normale audiosignaal en de speciale audiosignalen voor slechtzienden.
- **DIALOOG BERBETERING**  
Hier kunt u een instelling voor de dialoogverbetering kiezen: **UIT**, **LAAG**, **GEMIDDELD**, **HOOG**. Door deze functie wordt de duidelijkheid van het dialoogsignaal verbeterd om een betere verstaanbaarheid te bereiken.

- **GESPROKEN ONDERTITELING**  
Activeer deze functie als de ondertitels hoorbaar moeten worden uitgesproken.
- **VERGROTING**  
Activeer/deactiveer de vergrotingsfunctie.
- **MINIKAART**  
Activeer/deactiveer de minikaartoptie. Wijzigingen kunnen alleen worden doorgevoerd wanneer de vergrotingsfunctie is geactiveerd.
- **MARKEER PROGRAMMA'S MET**  
Het is mogelijk om programma's te markeren die helpen bij de verstaanbaarheid. Activeer/deactiveer de volgende opties.  
**[S] ONDERTIT.**  
Activeer/deactiveer alle programma's met ondertitels.  
**[SL] GEBARENTAAL**  
Activeer/deactiveer alle programma's met gebarentaal.  
**[AD] GELUIDSBESCHRIJVING**  
Activeer/deactiveer alle programma's met audiobeschrijvingen.

### TAAL

In het menu **TAAL** worden alle taalinstellingen ingesteld en weergegeven.

- **SYSTEMSPRACHE**  
Hier selecteert u de taal van het OSD-menu, d.w.z. de taal waarin de tekst op het beeldscherm wordt weergegeven.  
De taal wordt direct aangepast. Stel geen taal in die u niet begrijpt.
- **VOORKEUR**  
Voor zover beschikbaar worden deze instellingen gebruikt. Anders worden de actuele instellingen gebruikt.  
**PRIMAIRE AUDIO TAAL**  
Als een programma, bijv. een film, wordt uitgezonden in verschillende talen, kunt u hier de gesproken taal selecteren (bijv. de oorspronkelijke taal).  
**TWEDE AUDIO TAAL**  
Selecteer hier de tweede voorkeurstaal voor de audioweergave.  
**PRIMAIRE ONDERTIT. TAAL**  
Hier selecteert u de gewenste taal voor ondertitels voor slechthorenden.  
**TWEDE ONDERTIT. TAAL**  
Hier selecteert u een tweede voorkeurstaal voor ondertitels.  
**PRIMAIRE TELETEKST TAAL**  
Hier selecteert u de eerste voorkeurstaal voor teletekst.

## TWEEDE TELETEKST TAAL

Hier selecteert u een tweede voorkeurstaal voor teletekst.

### GIDS

Als er voor het tv-programma (gids) verschillende talen beschikbaar zijn, kunt u met deze optie uw voorkeurstaal instellen.

## – HUIDIG

### AUDIO

Hier kunt u de audiotaal van het actuele programma omzetten, voor zover er nog een audiotaal wordt ondersteund.

Zodra u het menu **SYSTEEM** met de toetsen ◀ ▶ selecteert, verschijnt dit menu bovenaan en kan dit direct worden geactiveerd.

### ONDERTIT.

Hier kunt u ondertitels voor de huidige zender selecteren, voor zover er ondertitels beschikbaar zijn.

Zodra u het menu **SYSTEEM** met de toetsen ◀ ▶ selecteert, verschijnt dit menu bovenaan en kan dit direct worden geactiveerd.

## CI MODULE

Als u betaalzenders wilt bekijken, dient u zich vooraf bij de betreffende aanbieder aan te melden. Na de aanmelding ontvangt u van de aanbieder een CAM (Conditional Access Module) en een speciale kaart. Raadpleeg de documentatie bij de module voor meer informatie over de instellingen.

Installeer de CI-componenten als volgt op het tv-toestel:

- ▶ Schakel de televisie uit en haal de stekker uit het stopcontact.
- ▶ Steek eerst de CI-module in het slot aan de zijkant van de smart-tv. Plaats vervolgens de kaart.



Houd er rekening mee dat u de CI-module alleen mag plaatsen en verwijderen, als de stekker van het toestel uit het stopcontact is gehaald.



### LET OP!

## Gevaar voor beschadiging!

De CI-module of televisie kunnen beschadigd raken, als u de CI-module met te veel kracht probeert in het slot te steken.

- De CI-module kan alleen in de juiste richting in het slot worden gestoken; andersom is dat niet mogelijk.
- Steek de stekker van de televisie in het stopcontact, schakel het toestel in en wacht even tot de kaart wordt herkend.

Bij sommige CI-modules moeten daarnaast nog enkele instellingen worden vastgelegd. Dit kunt u doen in het menu **CI MODULE**.

Als er geen module in het slot zit, verschijnt de melding **GEEN ALG. INTERFACE MODULE GEDETECT.** op het beeldscherm.



Afhankelijk van de gebruikte module kunnen het menu en de bediening ervan variëren.

## PRIVACY

Hier kunt u de privacy-instellingen wijzigen die bij de eerste installatie zijn geactiveerd.

### – PRIVACY-INSTELLINGEN

#### ACCEPTER ALLES

Alle instellingen activeren/deactiveren

#### HBBTV

HbbTV activeren/deactiveren

#### PORTAAL EEN TOEPASSINGEN

De toegang tot portalen en toepassingen activeren/deactiveren

#### GEBRUIK VAN COOKIES

Het gebruik van cookies toestaan/onderdrukken



Houd er rekening mee dat bij niet geactiveerde optie onder andere de eerste installatie van het mediaportaal bij elke keer openen opnieuw moet worden uitgevoerd.

## AUTOMATISCHE SOFTWARE UPDATES

Automatische software-updates activeren/deactiveren

## INTERNETVERBINDING

Internetverbinding activeren/deactiveren

### – ALLE COOKIES WEERGEVEN

Hier kunt u een lijst met alle cookies openen. Om een cookie te wissen, gaat u er met de pijltjestoetsen ▼ heen en drukt u op **OK**.

### – ALLE COOKIES VERWIJDEREN

Hier kunt u alle cookies uit de lijst wissen.



Houd rekening met het volgende: als u alle cookies wist, moet de eerste installatie van het mediaportaal opnieuw worden uitgevoerd.

### – DO NOT TRACK

Activeer / deactiveer de optie HbbTV / internettracking. Met de instelling **UITGESCHAKELD** laat u de evaluatie van uw HbbTV / internetgedrag toe om de dienst optimaal aan uw voorkeuren aan te passen. Als u dit niet wilt, selecteert u de instelling **INGESCHAKELD**.

## OUDERLIJK TOEZICHT

Als u deze menu-optie met **OK** bevestigt, verschijnt er een dialoogvenster. Er wordt naar een wachtwoord (of de pin) gevraagd. Bij aflevering van het toestel is dit wachtwoord ingesteld op **0000**. Als het wachtwoord juist is, verschijnt het dialoogvenster met de beveiligingsinstellingen.

## – MENUVERGREDELING

Met de instelling **MENUVERGREDELING** kunt u de toegang tot het menu activeren en deactiveren. U kunt de toegang tot het installatie-menu of het hele menusysteem blokkeren.

## – VOLWASSENVERGREDELING

Als deze optie is ingesteld, wordt er bij de zender informatie opgevraagd over de toegestane leeftijd van de kijker(s). Als een uitzending voor de betreffende leeftijd in het toestel is gedeactiveerd, wordt de toegang tot de uitzending geblokkeerd.

## – KINDERSLOT

Als het kinderslot geactiveerd is, kan het tv-toestel alleen worden bediend met de afstandsbediening. In dit geval werkt de multifunctionele schakelaar  /**MODE** niet. Als er een toets wordt ingedrukt, verschijnt de melding **KINDERSLOT AAN** op het beeldscherm; er verschijnt geen menu.

## – PIN INSTELLEN

Hier stelt u een nieuwe viercijferige pincode in. Voer met de cijferoetsen een nieuwe pincode in. Voer ter bevestiging de nieuwe pin-code nogmaals in.



Noteer de nieuwe pin-code. Anders moet het toestel de fabrieksinstellingen terugzetten en gaan alle instellingen en lijsten met zenders verloren.

## – STANDAARD CICAM PIN

(optioneel)

Hier kunt u de pincode van de CI-kaart invoeren om de zenders van de gebruikte kaart voor betaal-tv op te nemen (voor zover de aanbieder dit ondersteunt).

## DATUM/TIJD

Hier kunt u de tijd instellen of wijzigen.

### – DATUM/TIJD



Weergave van de ingestelde datum en tijd. De hier ingevoerde gegevens kunnen niet worden gewijzigd.

### – TIJDINSTELLINGEN

Als u van **AUTO** naar **MANUEEL** omschakelt, kunt u de geselecteerde tijdzone in stappen van uren of halve uren vooruit of terug instellen. Bij de instelling **AUTO** wordt de actueel geldende, lokale GMT-tijd overgenomen.

### – GMT



Alleen actief, als het vorige punt op **MANUEEL** staat.





Selecteer met   de waarde. De actuele tijd wordt in overeenstemming hiermee gewijzigd.



De timer-instellingen werken alleen correct, als de juiste tijd is ingesteld.

## BRONNEN

In dit menu kunt u bronnen deactiveren en activeren. Sommige bronnen kunnen echter niet van hieruit geselecteerd worden. Kies een bron met de toetsen   en druk op **OK**. Er wordt dan een menu geopend met de opties **INGESCHAKELD**, **UITGESCHAKELD** en **NAAM BEW.**. Gedeactiveerde bronnen worden niet opgenomen in de keuzelijst die u kunt openen met de toets  (**SOURCE**).

Als u **NAAM BEW.** selecteert, verschijnt er een virtueel toetsenbord op het scherm. Hiermee kunt u met behulp van de pijltjestoetsen     de naam van de betreffende bron wijzigen. Als de CEC-functie is geactiveerd, kan de naam van de HDMI-ingangen worden gewijzigd door het aangesloten apparaat.

## NETFLIX

Door de Netflix-app te openen, kunt u veel films en series direct via internet streamen. Netflix is een betaaldienst waarbij u zich de eerste keer dat u er gebruik van maakt, moet aanmelden.



Netflix is een abonnementsdienst waarmee de leden films en series ("Netflixinhoud") kunnen streamen via televisies, computers en andere apparaten die geschikt zijn voor internet ("Netflix-compatibele apparaten"). De Netflix-dienst wordt u geleverd door Netflix International B.V., een besloten vennootschap in Nederland

### – ESN-NUMMER

Druk op de toets **OK** om het Netflix ESN-nummer op te vragen.

### – DEACTIVEREN

Druk op de toets **OK** om Netflix te deactiveren. Het toestel wordt vervolgens afgemeld en de toegang wordt weer vrijgegeven.

Druk op de toets **NETFLIX** op de afstandsbediening om Netflix te openen.

Via met Alexa compatibele apparaten kunt u het tv-toestel aansturen. In het menu **SPRAAKASSISTENT** kunt u volgende opties instellen.

### – ALEXA BUILT-IN

(optioneel)

Via deze optie kunt u zich met het apparaat met Alexa aanmelden bij Amazon. Er wordt met instellen begonnen als het apparaat met Alexa is verbonden en op **SIGN IN WITH ALEXA** is gedrukt. Als de microfoon niet goed is aangesloten, verschijnt de melding dat het apparaat met Alexa moet worden aangesloten of aangeschaft.

### – WORKS WITH ALEXA

(optioneel)

Met deze optie kan uw tv-toestel met een Alexa-apparaat worden aangestuurd. Druk op **START**, geef een naam op om instructies aan het apparaat door te geven en meld u aan. Er hoeft voor het instellen van deze optie niet naar apparaten te worden gezocht.

## – GOOGLE ASSISTENT

Deze optie maakt spraakgestuurd zoeken via Google mogelijk.

## MEER...

### – OSD-TIJD

Hier kunt u de tijd instellen waarna het OSD-menu automatisch wordt gesloten.

### – STAND-BYMODUS VERKLIKKERLAMPJE

Stand-by-led in- of uitschakelen

### – SOFTWARE-UPGRADE

Hier kunt u naar de nieuwste software voor de televisie zoeken en deze software updaten.

### AUTOMATISCH SCANNEN

Activeren/deactiveren van de automatische zoekfunctie

### UPGRADE VOOR SATELLIET BEWERKEN

Hier kunt u instellingen voor de satelliet-upgrade vastleggen.

### NAAR UPGRADES SCANNEN

Start het zoeken op internet naar bijgewerkte software.

De update duurt ca. 30 minuten. Onderbreek deze procedure niet. De voortgang van het zoekproces wordt weergegeven.

### – APPLICATIE VERSIE

Weergave van de versie. Deze menu-optie dient alleen ter informatie en kan niet worden gewijzigd.

### – AUTOMATISCHE UITSCHAKELING

Hier kunt u het tijdsinterval voor de automatische uitschakeling instellen. Als het tv-toestel niet binnen dit tijdsinterval wordt bediend, wordt het vanzelf uitgeschakeld.

Zodra u het menu **SYSTEEM** met de toetsen ◀ ▶ selecteert, verschijnt dit menu bovenaan en kan dit direct worden geactiveerd.

### – BISS-TOETS CODEERINGSSYSTEEM

Handmatig vrijgeven van zenders. Instelling alleen beschikbaar voor satellietzenders.

### – OPSTARTMODUS

Selecteer de inschakelmodus **STAND-BY** of **LAATSTE STATUS**. Zodra het apparaat op het lichtnet is aangesloten, schakelt het apparaat naar de stand-by-modus of roept het de laatst gekozen instelling op.

### – OSS

Weergeven van de licentie-informatie over opensourcesoftware.

### – VRIENDELIJKE NAAM WIJZIGEN

Hier kunt u de naam wijzigen van het apparaat dat nodig is voor spraakbesturing.

### – TOEPASSING PRIORITEIT

Met deze optie kan de gebruiker de prioriteit van de MMI-toepassing bepalen. Kies voor tracking via de CICAM-toepassing of voor normale overdracht (**APP MMI** of **UITZENDING**).

## 10.5. Het menu TV

Net als in het menu **STARTPAGINA** vindt u hier de menu's **PROGRAMMAGIDS, ZENDERS, MEER APPS, MARKT, APPS OPNIEUW INSTELLEN, INSTELLINGEN VOOR GEHANDICAPTEN** en **PRIVACY-INSTELLINGEN**. Meer informatie over beide opties kunt u vinden in het hoofdstuk 'Het menu Startseite'.

### 10.5.1. Het menu Timer

#### Omschakeltimer

Als er via de EPG een omschakeltimer is geprogrammeerd, wordt het betreffende programma in het menu **TIMER** weergegeven. De timer schakelt dan om naar de geprogrammeerde uitzending, maar uitvoer van het signaal (bijv. voor opname met een externe recorder) is niet mogelijk. Een omschakeltimer kan alleen worden geprogrammeerd via de EPG. Meer hierover kunt u lezen in het hoofdstuk 'Het menu Programmagids (EPG - Elektronisch Program Guide)'.

#### Opname-timer

Een opname-timer kan worden geprogrammeerd met de EPG en met de optie **TIMER TOEVOEGEN**

De weergegeven omschakel- en opname-timers kunnen nu worden geselecteerd, met de optie **GESELECTEERDE TIMER BEWERKEN** achteraf worden bewerkt en met de optie **GESELECTEERDE TIMER VERWIJDEREN** worden gewist.

Zendertype	< Alles >
Timer type	Timer
Kanaal	2 - arte
Opnametype	Tijd
Datum	17/09/2018
Start	20:00
Einde	21:00
Duur	60 min
Herhaal	eenmalig
Wijzigen/wissen	Toegelaten
Weergave	Gebruik ouderlij.

Voor het bewerken en toevoegen van een timer zijn de volgende opties beschikbaar:

#### ZENDERTYPE

Wijze van ontvangst instellen (DVB-T/DVB-T2, DVB-C, DVB-S of analoog). Hier worden alleen de ontvangstwijzen weergegeven, die bij de installatie zijn ingesteld.

#### GESELECTEERDE TIMER

De optie **OPNEMEN** is hier voorinsteld en kan niet worden gewijzigd. U kunt het begin en het einde van een uitzending die u wilt opnemen, programmeren met behulp van de volgende opties. Sluit hiervoor op de USB-aansluiting een harde schijf of een USB-stick aan. De geprogrammeerde uitzending wordt dan daarop opgenomen.



Als de USB-stick niet goed werkt en er een foutmelding op het scherm verschijnt (bijv. de melding dat er onvoldoende geheugen beschikbaar is, hoewel de stick leeg is) kan de stick met de menu-optie **TV > OPNAMEBIBLIOTHEEK > INSTELLINGEN > SCHIJF FORMATTEREN** van de smart-tv worden geformatteerd.

## KANAAL

Selecteer de zender.

## OPNAMETYPE

Deze optie is vooringestelde en kan niet worden gewijzigd.

## DATUM

Voer de datum in.

Met de cijfertoetsen kunt u het cijfer tussen de vierkante haakjes wijzigen.

## START

Voer de starttijd in.

## EINDE

Voer de eindtijd in.

## DUUR

De duur van de opname wordt automatisch berekend.

## HERHAAL

Kies hoe vaak de opname-timer moet worden herhaald (**EENMALIG, DAGELIJKS, WEKELIJKS** of **WEEKDAGEN**).

## WIJZIGEN/WISSEN

Als **NIET TOEGELATEN** is geselecteerd, verschijnt er een slotsymbool. In dit geval kunt u de invoer alleen openen met de pincode.

## WEERGAVE

Instelmogelijkheid: **GEBRUIK OUDERLIJ., NIET TOEGELATEN, TOEGELATEN**



Het is niet mogelijk om handmatig een omschakeltimer toe te voegen.

## 10.5.2. Het menu Opnamebibliotheek

In het menu **OPNAMEBIBLIOTHEEK** worden alle gemaakte opnames weergegeven. In dit menu vindt u de volgende opties

### WEERGAVE OPTIES

#### – VANAF START WEERGEVEN

De weergave van de gekozen opname start bij het begin.

#### – HERVATTEN

Als u de weergave van de gekozen opname eerder hebt onderbroken, wordt er vanaf het betreffende tijdstip doorgegaan met weergeven.

#### – VANAF OFFSET WEERGEVEN

Bij deze optie moet u met de cijfertoetsen het precieze tijdstip aangeven waar er met het weergeven van de gekozen opname moet worden begonnen.

## BEWERKEN

Hier vindt u informatie over de opname die op het moment is geselecteerd. Onder **OPNAME** kunt u de naam van de gekozen opname met een virtueel toetsenbord wijzigen. Daarnaast kunt u onder **WISSEN** vastleggen of de opname wel of niet gewist mag worden (**TOEGELATEN** of **NIET TOEGELATEN**). Onder **WEERGAVE** kunt u het kinderslot activeren, zodat de betreffende opname alleen gestart kan worden na het invoeren van de pincode (**NIET TOEGELATEN**). Bij aflevering is de pincode **0000**. Wijzigingen in de instellingen kunnen met **STANDAARD** ongedaan worden gemaakt en met **OPSLAAN** worden opgeslagen.

## WISSEN

Met deze optie kunnen bestaande opnames worden gewist. Beantwoord hiervoor de vraag of u het zeker weet, met **JA**.

## SORTEREN

Met deze optie kan de lijst met uw opnames aan de hand van verschillende criteria worden gesorteerd.

## INSTELLINGEN

### – VROEG BEGINNEN

Hier legt u vast dat de opname vóór de ingestelde starttijd moet beginnen.

### – LAAT EINDIGEN

Hier legt u vast dat de opname na de ingestelde eindtijd moet worden gestopt.

### – MAX TIMESHIFT

Hier kunt u de maximale timeshift-tijd instellen. Met de timeshift-functie kunt u met **II** de weergave tijdens de opname onderbreken en met **◀** en **▶** snel terug- en vooruitspoelen. De opname loopt op de achtergrond gewoon door. De maximale tijd voor de timeshift kan hier worden ingesteld.

### – AUTO VERWIJDEREN

Met deze optie kan het automatisch wissen van opnames worden ingesteld. De volgende opties zijn beschikbaar:

#### VERWIJDEREN

Geene / Oudste / Langste / Kortste

#### NIET WEERGEGEVEN

Inclusief / Exclusief. Selectie is alleen mogelijk, als onder **VERWIJDEREN** Oudste, Langste of Kortste is gekozen.

### – HARDE SCHIJF INFORMATIE

Om details over de USB-harde schijf op te vragen, selecteert u deze optie en drukt u op de toets **OK**. Hier krijgt u bijvoorbeeld te zien hoeveel geheugen er nog beschikbaar is.

### – SCHIEF FORMATEREN

Kies de menu-optie **SCHIEF FORMATEREN**. Hier moet u nu de pincode van het toestel invoeren. De standaardpincode is **0000**. De melding **DIT ZAL ALLE OPNAMES EN TIMERS VERWIJDEREN** verschijnt. Kies **JA** als u het formatteren wilt starten en **NEEN** om de procedure te annuleren. Bevestig met **OK**.

### Opnemen met de mediatoetsen

Met behulp van de **mediatoetsen** kunt u het opnemen en weergeven direct aansturen.

●	Druk op deze toets om het actuele programma direct te laten opnemen.
▶	Met deze toets kunt u een uit de lijst met opnames geselecteerde opname direct laten weergeven.
	Met deze toets kan de weergave worden onderbroken en weer worden gestart.
■	Met deze toets kunt u het opnemen en weergeven stoppen.
◀◀	Met deze toets kunt u tijdens het weergeven snel terugspoelen op verschillende snelheden: <b>x2, x4, x8, x16, x32</b> Druk op de toets ▶ om terug te keren naar normale weergave.
▶▶	Met deze toets kunt u tijdens het weergeven snel vooruitspoelen op verschillende snelheden: <b>x2, x4, x8, x16, x32</b> Druk op de toets ▶ om terug te keren naar normale weergave.

### Timeshift-opname

Het is mogelijk om in de tv-modus een timeshift-opname te starten, zodat u wat later naar het actuele programma kunt kijken dan het wordt uitgezonden. Ga hiervoor als volgt te werk:

	Druk tijdens het actuele programma op deze toets. Het programma stopt en op de achtergrond loopt de timeshift-opname. Druk opnieuw op de toets om de timeshift-weergave te starten. Het programma gaat nu weer verder vanaf het punt waar het was gestopt.
▶	Als u eerder met de toets    een timeshift-opname hebt gestart, kunt u de timeshift-weergave ook starten met deze toets.
■	Met deze toets kunt u de timeshift-weergave stoppen. Het programma wordt daarna weer normaal weergegeven en niet later dan het is uitgezonden.

### 10.5.3. Het menu Meer apps, Markt en Apps opnieuw instellen

De functies **MEER APPS**, **MARKT** en **APPS OPNIEUW INSTELLEN** bieden uitgebreide mogelijkheden voor het indelen en bewerken van uw internettoepassingen. U kunt op het internet naar de gewenste apps zoeken en deze aan de eerder geïnstalleerde apps toevoegen, en verder kunt u apps verwijderen of resetten.

## 10.6. Het menu Mediabrowser

Als u een USB-gegevensdrager op de smart-tv aansluit, kunt u muziekbestanden, foto's en video's afspelen of laten weergeven. Met de optie **FILTER** kunt u bepalen welke mediabestanden worden afgespeeld of weergegeven (**ALLES**, **BEELD**, **AUDIO** of **VIDEO**). Ook kunt u onder **SORTEREN OP...** sorteren op verschillende criteria (**NAAM / NAAM OMGEKEERD / DATUM/TIJD**, **NIEUWSTE EERST / DATUM/TIJD**, **OUDEST EERST**).

### Informatie over USB-gebruik

- ▶ Het is mogelijk dat bepaalde soorten USB-apparaten (mp3-spelers) niet compatibel zijn met deze smart-tv.
- ▶ Sluit het USB-apparaat rechtstreeks aan.
- ▶ Gebruik geen aparte kabel, omdat er daardoor compatibiliteitsproblemen kunnen ontstaan.
- ▶ Koppel het USB-apparaat niet los, terwijl er nog een bestand wordt afgespeeld of weergegeven.

### ! LET OP!

### Gevaar voor beschadiging!

Het snel en een paar keer achterelkaar aansluiten en loskoppelen van USB-apparaten is gevaarlijk en kan fysieke schade aan het USB-apparaat en de smart-tv tot gevolg hebben.

- Let vooral op dat u het USB-apparaat niet een paar keer achterelkaar aansluit en weer loskoppelt.

Als het toestel aanstaat en u sluit een USB-apparaat aan, wordt automatisch de mediabrowser geopend. Zodra u het USB-apparaat verwijdert, verschijnt de melding **USB-APPARAAT (O) ONTKOPPELD** en keert het toestel automatisch terug naar de normale tv-modus.



Als u meer dan één USB-station aangesloten hebt, wordt u na het selecteren van het soort medium gevraagd om een station te kiezen. Selecteer dan het gewenste USB-apparaat.

Als u de mediabrowser met de toets **EXIT** verlaat terwijl er een USB-opslagmedium aangesloten is, kunt u dit altijd weer activeren door het als bron te kiezen (met de toets  (**SOURCE**) of in het menu **BRONNEN**). De naam van het USB-opslagmedium wordt dan weergegeven. Kies dit als bron. Als u het USB-medium verwijdert, verdwijnt deze optie weer.

In de mediabrowser worden alle mappen en alle afspeelbare gegevens weergegeven. Met de pijltjestoetsen ◀ ▶ ▲ ▼ kunt u in de mediabrowser navigeren. Mediabestanden kunnen worden geopend met de toets **OK**.

De volgende opties zijn beschikbaar:

### 10.6.1. VIDEO'S

- ▶ || (**PLAY/PAUSE**): weergave starten/onderbreken
- ◀▶▶: snel terugspoelen/vooruitspoelen
- < > : vorige/volgende video

## 10.6.2. MUZIEK

- ▶ **II (PLAY/PAUSE)**: weergave starten/onderbreken
- < > : vorige/volgende titel

## 10.6.3. FOTO'S

- ▶ **II (PLAY/PAUSE)**: weergave starten/onderbreken
- < > : vorige/volgende foto

 : Zoom

 : foto's rechtsom draaien (in stappen van 90°)

 : foto's linksom draaien (in stappen van 90°)



In plaats hiervan kunt voor het bedienen van de mediabrowser ook de betreffende mediatoetsen gebruiken.

## 10.6.4. Loop-functie

Voor het weergeven van media kunt u ook een loop-functie activeren. Het actuele mediabestand (gemarkeerd met een punt) wordt dan na beëindiging steeds opnieuw herhaald of alle bestanden worden steeds opnieuw herhaald (geen markering).

## 10.6.5. Willekeurige volgorde

Met de toevalsfunctie worden alle film-, foto- resp. muziekbestanden op uw USB-opslagmedium weergegeven in willekeurige volgorde.

## 10.6.6. Instellingen

### BEELD-/GELUIDINSTELLINGEN:

Voor het weergeven van media kunt u wijzigingen aanbrengen in de beeldinstellingen (alleen voor foto- en videobestanden) en de geluidsinstellingen. Deze wijzigingen komen overeen met de wijzigingen die u kunt aanbrengen in de tv-modus.

### MEDIABROWSER-INSTELLINGEN:

De volgende opties zijn bedoeld voor het instellen van de mediabrowser (alleen voor foto- en videobestanden):

<b>DIAVOORSTELLING INTERVAL</b>	Selecteer de weergaveduur voor de diashow (5 tot 30 seconden).
<b>ONDERTITELING WEERGEVEN</b>	Ondertiteling activeren/deactiveren
<b>ONDERTITELTAAL</b>	Selecteer de taal voor de ondertiteling.
<b>ONDERTITELING POSITIE</b>	Selecteer de positie voor de ondertiteling.
<b>ONDERTITELING TEKENGROOTTE</b>	Selecteer de lettergrootte voor de ondertiteling.

### OPTIES:

Ook terwijl er videobestanden worden weergegeven, kunt u nog verschillende aanpassingen aanbrengen:

<b>ONDERTITELING/AUDIO</b>	Hier kunnen er aanvullende audiocommentaren worden geactiveerd.
<b>ONDERTITELING TIJDS-CORRECTIE</b>	Hier kunt u een tijdcorrectie voor het weergeven van de ondertitels vastleggen.
<b>GA NAAR TEN TWEEDE</b>	Bepaal een punt in de actuele video waar u naartoe wilt gaan.

- ▶ Met de toets **INFO** kunt u tijdens het weergeven het transportveld in beeld brengen.
- ▶ Met de toets **BACK** gaat u in de mediabrowser één stap terug.
- ▶ Om de mediabrowser te verlaten, drukt u op de toets **EXIT**.

## 10.6.7. Audio Video Delen-netwerkdienst gebruiken

Met de netwerkdienst voor audio-video-sharing is een gegevensuitwisseling tussen apparaten mogelijk, voor zover deze apparaten de audio-video-sharing-functie ondersteunen. Voorwaarde hiervoor is een bestaande netwerkverbinding (bijv. met een NAS-server). In de lijst met signaalbronnen wordt vervolgens als signaalbron audio-video-sharing weergegeven.

- ▶ Druk op de toets  (**SOURCE**).
- ▶ Kies **AUDIO VIDEO DELEN** en bevestig met **OK**. Er verschijnt dan een lijst met beschikbare DLNA-media.
- ▶ Selecteer de gewenste mediaserver of het gewenste netwerk en bevestig met **OK**. Vervolgens worden alle beschikbare mappen en mediabestanden weergegeven.

De verdere bediening van deze optie komt overeen met die van de mediabrowser.

## 11. HbbTV-systeem

Met HbbTV (Hybrid Broadcast Broadband Television) is een inhoudelijke koppeling van tv- en internetcontent mogelijk, die gewoonlijk zichtbaar kan worden gemaakt met behulp van de rode toets op de afstandsbediening. Met HbbTV is het openen van de normale tv-kanalen, catch-up-tv, video-on-demand, EPG, interactieve reclame, personalisering, afstemming, games, social media en andere multimediatoepassingen mogelijk.

HbbTV-toepassingen kunnen alleen worden geopend, als de zender deze signalen uitzendt en het tv-toestel een internetverbinding heeft. Zowel de omvang als de bediening zijn per programma en zender verschillend.

Of een zender HbbTV-toepassingen aanbiedt, wordt aangegeven met een korte melding op het scherm. De precieze vorm en positie is afhankelijk van de afzonderlijke toepassingen. Met de rode knop kunt u de betreffende pagina's openen en sluiten. Het navigeren door de toepassingen gebeurt met de gekleurde toetsen van de afstandsbediening, maar kan afhankelijk van zender en programma variëren. Let hiervoor op de meldingen binnen de toepassingen.



## 12. Gegevensbescherming MEDION-smart-tv

Uw internetcompatibele MEDION-smart-tv beschikt over ondersteunende internetfuncties (HbbTV, Portal en Open Browsing). Dankzij deze functies hebt u toegang tot diensten, content, software en producten van derden op internet. Bovendien hebt u toegang tot open internetcontent. Uw toestel controleert zo automatisch of er een nieuwe softwareversie voor uw toestel beschikbaar is. Hiervoor verzendt uw tv het IP-adres, de softwareversie en het MAC-adres van het toestel. Deze gegevens zijn nodig om de software te kunnen updaten.

Om toegang te krijgen tot toepassingen op het portaal of met HbbTV kan het afhankelijk van de aanbieder nodig zijn dat u zich registreert of een gebruikersaccount aanmaakt. Bovendien zijn er aan het gebruik van bepaalde diensten kosten verbonden. Bij de registratie is het mogelijk dat u persoonsgegevens moet invoeren of een uniek en geheim wachtwoord moet kiezen. Controleer van tevoren het privacybeleid van de betreffende aanbieder.

MEDION stelt zich er niet aansprakelijk voor, als de HbbTV, het portaal of een dienst niet beantwoordt aan de eisen van de gebruiker. Ook kan MEDION er niet voor instaan dat er onbeperkt gebruik kan worden gemaakt van de dienst en in het bijzonder niet dat dit zonder onderbreking, op het gewenste tijdstip, veilig en storingsvrij kan gebeuren.

MEDION stelt zich niet aansprakelijk voor de via HbbTV, het portaal of het open internet toegankelijke informatie en content en voor het gebruik en de betrouwbaarheid hiervan. Bij de aankoop van uw smart-tv hebt u speciale garanties gekregen. De geldigheid van deze garanties, inclusief de bijbehorende uitsluiting van aansprakelijkheid, blijft van toepassing.

Als u verder nog vragen hebt over het onderwerp gegevensbescherming bij het gebruik van uw smart-tv, neem dan contact op met de aanbieder van de betreffende internetdiensten of ga direct naar [www.medion.com](http://www.medion.com) en neem contact op met MEDION via de rubriek 'Privacy verklaring'.

## 13. Problemen oplossen

Storingen kunnen soms een eenvoudige oorzaak hebben, maar soms ook worden veroorzaakt door defecte onderdelen. We willen u hiermee een gids aanreiken om het probleem mee op te lossen. Als de hier genoemde maatregelen geen succes zijn helpen we u graag verder.

### Er is beeld noch geluid.

- Controleer of het netsnoer correct is aangesloten op het stopcontact en op het apparaat.
- Controleer of de signaalontvangst op **TV** is ingesteld.

### Er is geen beeld. Er is geen beeld via AV.

- Controleer of contrast en helderheid correct zijn ingesteld.
- Controleer of alle externe apparaten correct zijn aangesloten.
- Controleer of de juiste AV-bron is geselecteerd.
- Een ingangsbron die u met  (**SOURCE**) wilt selecteren, moet zijn gemarkeerd in het menu **BRONNEN**.

### Er is geen geluid.

- Controleer of het volume niet op de laagste stand staat.
- Controleer of de mutefunctie is ingeschakeld. Druk daarvoor op de toets linksboven op de afstandsbediening (de toets met het doorgestreepte luidsprekersymbool).

### Er is beeld noch geluid. Er is echter wel ruis te horen.

- De ontvangst kan slecht zijn. Controleer of de antenne is aangesloten.

### Het beeld is niet duidelijk.

- De ontvangst kan slecht zijn.
- Controleer of de antenne is aangesloten.

### Het beeld is te licht of te donker.

- Controleer de instellingen van contrast en helderheid.

### Het beeld is niet scherp.

- De ontvangst kan slecht zijn.
- Controleer of de antenne is aangesloten.
- Controleer de instellingen van scherpte en ruisonderdrukking in het menu **BEELD**.

### Er wordt een dubbel of drievoudig beeld weergegeven.

- Controleer of de antenne correct is uitgericht.
- Mogelijk wordt het signaal weerkaatst door bergen of gebouwen.

### Het beeld vertoont ruis.

- Er kan interferentie van auto's, treinen, lijnen, TL-verlichting etc. aanwezig zijn.
- Mogelijk is er sprake van interferentie tussen de antenne- en stroomkabel. Leg de kabels verder uit elkaar.

### Er zijn strepen zichtbaar op het scherm of de kleuren verbleken.

- Is er sprake van interferentie door een ander apparaat?
- Zendantennes van radiostations of antennes van radioamateurs en draagbare telefoons kunnen eveneens interferentie veroorzaken.
- Gebruik het apparaat zo ver mogelijk uit de buurt van het apparaat dat de storing mogelijk veroorzaakt.

### De multifunctionele toets /MODE van het apparaat werkt niet.

- Mogelijk is het kinderslot geactiveerd.

### Tv-toestel wordt uitgeschakeld

- Controleer of onder **ANDERE INSTELLINGEN** het automatisch uitschakelen van de tv is geactiveerd.

### Geen ontvangst/slechte ontvangst via een draadloze netwerkverbinding (WLAN).

- Controleer of alle benodigde instellingen zijn uitgevoerd.

### WIRELESS DISPLAY niet weergegeven in het keuzemenu

- Controleer of alle benodigde instellingen zijn uitgevoerd.

### De afstandsbediening werkt niet.

- Controleer of de batterijen in de afstandsbediening evt. leeg of onjuist geplaatst zijn.
- Controleer of er evt. sprake is van sterke lichtinstraling bij het sensorvenster.

### Het menu kan niet worden geopend..

- Controleer of CEC is ingeschakeld. In dit geval kan het menu niet worden geopend. Dit is geen storing of defect. Het menu kan mogelijk worden geopend via het apparaat dat is aangesloten op HDMI. Dit is afhankelijk van de signaalbron en moet correct worden ondersteund.
- Verwissel de signaalbron op de ingang.

### Geen Bluetooth®-verbinding

- Controleer of alle instellingen op het toestel correct zijn uitgevoerd en of de Bluetooth-functie is ingeschakeld.
- Controleer of het apparaat dat u wilt koppelen is ingeschakeld en in de zoekmodus staat.
- Controleer of alle instellingen op het toestel dat u wilt koppelen correct zijn uitgevoerd en of de Bluetooth-functie is ingeschakeld. Raadpleeg eventueel de handleidingen van het apparaat.



Soms kan het helpen de fabrieksinstellingen terug te zetten en het toestel daarna opnieuw te installeren.



Bij gedeactiveerde cookies wordt de startpagina van het mediaportaal bij elke keer openen weergegeven.

## 13.1. Hebt u nog hulp nodig?

Als u het probleem aan de hand van de suggesties in de voorgaande paragrafen niet hebt kunnen oplossen, neem dan contact met ons op. Het is handig voor ons als u ons dan de volgende informatie geeft:

- Welke externe apparaten zijn er aangesloten?
- Welke meldingen verschijnen er op het beeldscherm?
- Tijdens welke stap in de bediening is het probleem opgetreden?
- Als u een pc op het toestel hebt aangesloten:
  - Hoe ziet uw systeemconfiguratie eruit?
  - Welke software gebruikte u toen het probleem zich voordeed?
- Wat hebt u al gedaan om het probleem op te lossen?
- Als u al een klantnummer van ons hebt, geef dit dan aan ons door.

## 13.2. Pixelfouten bij smart-tv's

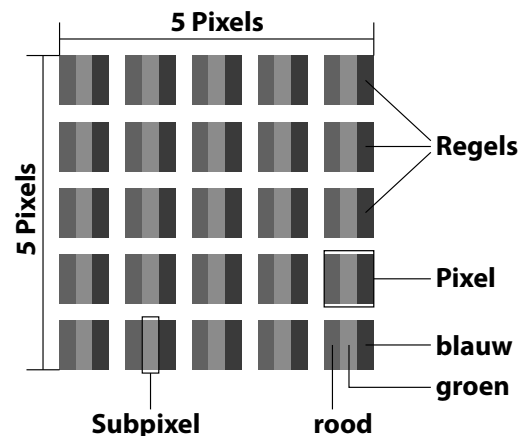

Ondanks het gebruik van de modernste productiemethoden kunnen er vanwege de zeer complexe techniek in zeldzame gevallen een of meer pixels uitvallen.

Bij actieve-matrix-tft-schermen met een resolutie van **1920 x 1080 / 1366 x 768 (MD 29230) pixels**, die elk uit drie subpixels (rood, groen, blauw) bestaan, zijn er in totaal **ca. 6,2 / 3,1 (MD 29230) miljoen** elementen die moeten worden aangestuurd. Vanwege dit zeer grote aantal transistors en het daaraan gerelateerde uiterst complexe productieproces is het mogelijk dat er af en toe pixels of afzonderlijke subpixels uitvallen of verkeerd worden aangestuurd.

Pixel-fout-klasse	Fouttype 1 continu oplichtende pixel	Fouttype 2 continu zwarte pixel	Fouttype 3 defecte subpixel	
			oplichtend	zwart
0	0	0	0	0
I	1	1	2 1 0	1 3 5
II	2	2	5 5-n* 0	0 2xn* 10
III	5	15	50 50-n* 0	0 2xn* 100
IV	50	150	500 500-n* 0	0 2xn* 1000

$n^*=1,5$

Het toegestane aantal fouten van de bovenstaande typen in iedere foutklasse geldt per miljoen pixels en moet afhankelijk van de fysieke resolutie van het beeldscherm worden omgerekend.

Het toestel voldoet aan de Europese norm ISO 9241-307 klasse II (pixelfoutklasse). Pixelfouten tot het aangegeven maximaal aantal vallen niet onder de garantie.

## 14. Reiniging

De levensduur van de smart-tv kan worden verlengd met behulp van de volgende maatregelen:

### WAARSCHUWING!

#### **Gevaar voor een elektrische schok!**

Als de behuizing wordt geopend en onderdelen binnen in het apparaat worden aangeraakt, bestaat er levensgevaar door elektrische schokke!

- De behuizing van het toestel mag niet worden geopend. Het toestel bevat geen onderdelen die door de gebruiker kunnen worden onderhouden of gerepareerd. Koppel vóór het reinigen altijd de netstekker en alle aansluitkabels los.
- De hoogglanzende afwerking met pianolak is bedekt met een folie om de televisie te behoeden voor krassen. Verwijder de folie nadat u de televisie correct op de gewenste plaats heeft opgesteld.
- Als de pianolaklaag vuil wordt, neemt u eerst het stof af. Veeg het apparaat vervolgens zachtjes af met een schoonmaakdoek. Als u niet eerst het stof afneemt of te krachtig over de pianolaklaag veegt, kunnen er krassen ontstaan.
- Gebruik geen oplosmiddelen, bijtende of gasvormige schoonmaakmiddelen.
- Reinig het beeldscherm met een zachte, pluisvrije doek.
- Let erop dat er geen waterdruppels achterblijven op de smart-tv. Water kan blijvende verkleuringen veroorzaken.
- Om schade te voorkomen mag er in geen geval water in het apparaat binnendringen.
- Stel het beeldscherm niet bloot aan fel zonlicht of ultraviolette straling.
- Bewaar het verpakkingsmateriaal goed en gebruik alleen dit om de smart-tv te transporteren.

## 15. Opslag wanneer niet in gebruik

Wanneer u het tv-toestel langere tijd niet zult gebruiken, kunt u deze opbergen op een droge en koele plek. Let erop dat het apparaat dan beschermd is tegen stof en extreme temperatuurfuctuaties. Verwijder eerst alle aansluitingen en haal de batterijen uit de afstandsbediening.

## 16. Afvoer



### Verpakking

Uw toestel is speciaal verpakt voor bescherming tijdens transport. De verpakking bestaat uit materialen die op milieuvriendelijke wijze kunnen worden afgevoerd en op vakkundige wijze kunnen worden gerecycled.

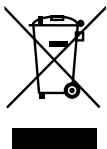

### Apparaat

Het symbool hiernaast van een doorgestreepte vuilnisbak geeft aan dat het apparaat is onderworpen aan richtlijn 2012/19/EU. Afgedankte apparatuur mag niet met huishoudelijk afval worden afgevoerd. Volgens EG-richtlijn 2012/19/EU moet oude apparatuur aan het einde van de levensduur volgens voorschrift worden afgevoerd. Hierbij worden de bruikbare grondstoffen in het apparaat voor recycling gescheiden waarmee de belasting van het milieu wordt beperkt. Lever het afgedankte apparaat voor recycling in bij een inzamelpunt voor elektrisch afval of een algemeen inzamelpunt voor recycling. Neem voor verdere informatie contact op met uw plaatselijke reinigingsdienst of met uw gemeente.



### Batterijen

De veilige afvoer van oude batterijen beschermt het milieu en uw persoonlijke gezondheid. Lege batterijen horen niet in het huishoudelijk afval. Batterijen moeten correct worden afgevoerd. Op verkooppunten van batterijen en gemeentelijke inzamelpunten staan daarvoor speciale containers ter beschikking. Neem voor meer informatie contact op met uw lokale afvalverwerkingsbedrijf of gemeente.

In verband met de verkoop van batterijen of met de levering van apparaten die batterijen bevatten zijn wij verplicht u op het volgende te wijzen:

Als eindgebruiker bent u wettelijk verplicht verbruikte batterijen in te leveren. U kunt oude batterijen die wij als nieuwe batterijen in ons assortiment voeren of hebben gevoerd gratis terugsturen naar ons levermagazijn (verzendadres).

## 17. Technische gegevens

Smart-tv P12451 (MD 29230)	medion
Toesteltype	P12451 (MD 29230)
Nominale spanning	220-240 V ~ 50 Hz
Nominale spanning/stroom satellietaansluiting	13 V/18 V $\overline{=}$ , 300 mA max.
Schermgrootte	59,8 cm (24") lcd; 16:9-display
Opgenomen vermogen	ca. 45 watt
Opgenomen vermogen in de stand-bymodus	< 0,50 W
Opgenomen vermogen in online stand-bymodus (WAKE-ON modus)	$\leq$ 2,00 W
Uitgangsvermogen luidsprekers	2 x 2,5 watt RMS
Fysieke resolutie	1366 x 768
Tv-systeem	PAL
Aantal plaatsen voor voorkeurzenders	199 (ATV), 10.000 (DTV)

Smart-tv P13251 (MD 29231)	medion
Toesteltype	P13251 (MD 29231)
Nominale spanning	220-240 V ~ 50 Hz
Nominale spanning/stroom satellietaansluiting	13 V/18 V $\overline{=}$ , 300 mA max.
Schermgrootte	80 cm (32") lcd; 16:9-display
Opgenomen vermogen	ca. 60 watt
Opgenomen vermogen in de stand-bymodus	< 0,50 W
Opgenomen vermogen in online stand-bymodus (WAKE-ON modus)	$\leq$ 2,00 W
Uitgangsvermogen luidsprekers	2 x 6 watt RMS
Fysieke resolutie	1920 x 1080
Tv-systeem	PAL
Aantal plaatsen voor voorkeurzenders	199 (ATV), 10.000 (DTV)

Smart-tv P14051 (MD 29232)	medion
Toesteltype	P14051 (MD 29232)
Nominale spanning	220-240 V ~ 50 Hz
Nominale spanning/stroom satellietaansluiting	13 V/18 V $\overline{=}$ , 300 mA max.
Schermgrootte	100,3 cm (40") lcd; 16:9-display
Opgenomen vermogen	ca. 75 watt
Opgenomen vermogen in de stand-bymodus	< 0,50 W
Opgenomen vermogen in online stand-bymodus (WAKE-ON modus)	$\leq$ 2,00 W
Uitgangsvermogen luidsprekers	2 x 8 watt RMS
Fysieke resolutie	1920 x 1080
Tv-systeem	PAL
Aantal plaatsen voor voorkeurzenders	199 (ATV), 10.000 (DTV)

Smart-tv P14351 (MD 29233)		medion	
Toesteltype	P14351 (MD 29233)		
Nominale spanning	220-240 V ~ 50 Hz		
Nominale spanning/ stroom satelliet aansluiting	13 V/18 V==, 300 mA max.		
Schermgrootte	108 cm (43") lcd; 16:9-display		
Opgenomen vermogen	ca. 75 watt		
Opgenomen vermogen in de stand-bymodus	< 0,50 W		
Opgenomen vermogen in online stand-bymodus (WAKE-ON modus)	≤ 2,00 W		
Uitgangsvermogen luidsprekers	2 x 8 watt RMS		
Fysieke resolutie	1920 x 1080		
Tv-systeem	PAL		
Aantal plaatsen voor voor- keurzenders	199 (ATV), 10.000 (DTV)		

Kanalen	
	VHF (band I/III)
	UHF (BAND U)
	HYPERBAND
	KABEL-TV (S1-S20) / (S21-S41)
	HD DVB-T
	DVB-T2 HD (H.265)
	HD DVB-C
	DVB-S2

Aansluitingen	
	Antenneaansluiting (analoge tv, DVB-T/DVB-T2 of DVB-C)
	Satelliet aansluiting (DVB-S/S2)
	1 x USB-aansluiting
	1 x LAN RJ-45
	<b>Video</b>
	2 x HDMI® 1.4 met HDCP 2.2-decodering
	AV In (3,5 mm jackplug)
	<b>Audio</b>
	Stereo Audio In voor AV (3,5 mm jackplug)
	Hoofdtelefoonaansluiting (3,5 mm jackplug)
	Digital Audio Out (SPDIF, koaxiaal)

Stations/opslagmedia	
Stations	USB, Common Interface (CI+) slot
Ondersteunde formaten via USB <sup>2</sup>	foto: JPG, JPEG, JPE, BMP, PNG
	muziek: MP3, WMA, WAV
	film: MPEG 1/2/4, MKV, MOV, MP4, DAT, VOB, H263, FLV, HEVC
Ondersteunde opslagcapaciteit	USB max. 1TB

Afstandsbediening	
Signaaloverdracht	infrarood
Led-klasse	1
Batterijtype	2 x 1,5 V AAA R03/LR03

Omgevingstemperaturen	
Toegestane omgevingstemperatuur	+5 °C - +35 °C
Toegestane relatieve luchtvochtigheid	20% - 85%

Afmetingen/gewichten P12451 (MD 29230)	
Afmetingen zonder voeten (b x h x d)	ca. 554 x 334 x 64 mm
Afmetingen met voeten (b x h x d)	ca. 554 x 372 x 136 mm
Gewicht zonder voeten	ca. 3,2 kg
Gewicht met voeten	ca. 3,3 kg
Wandmontage	VESA-norm, gatafstand 75 x 75 mm <sup>3</sup>

Afmetingen/gewichten P13251 (MD 29231)	
Afmetingen zonder voeten (b x h x d)	ca. 728 x 440 x 83 mm
Afmetingen met voeten (b x h x d)	ca. 728 x 468 x 170 mm
Gewicht zonder voeten	ca. 3,9 kg
Gewicht met voeten	ca. 4,0 kg
Wandmontage	VESA-norm, gatafstand 75 x 75 mm <sup>3</sup>

Afmetingen/gewichten P14051 (MD 29232)	
Afmetingen zonder voeten (b x h x d)	ca. 905 x 525 x 93 mm
Afmetingen met voeten (b x h x d)	ca. 905 x 553 x 175 mm
Gewicht zonder voeten	ca. 5,9 kg
Gewicht met voeten	ca. 6,0 kg
Wandmontage	VESA-norm, gatafstand 100 x 100 mm <sup>3</sup>

<sup>2</sup> Vanwege het grote aantal beschikbare codecs kan niet worden gegarandeerd dat alle formaten kunnen worden weergegeven.

Afmetingen/gewichten P14351 (MD 29233)	
Afmetingen zonder voeten (b x h x d)	ca. 964 x 565 x 94 mm
Afmetingen met voeten (b x h x d)	ca. 964 x 605 x 250 mm
Gewicht zonder voeten	ca. 6,7 kg
Gewicht met voeten	ca. 7,0 kg
Wandmontage	VESA-norm, gatafstand 100 x 100 mm <sup>3</sup>

Wifi		
Frequentiebereik	2,4 GHz/5 GHz	
Wifi-standaard	802.11 a/b/g/n	
Versleuteling	WEP/WPA/WPA2	
Frequentiebereik/MHz	Kanaal	Max. zendvermogen/dBm
2400-2483,5	1-13	19,9
5150-5250	36-48	22,4
5250-5350	52-64	22,5
5470-5725	100-140	22,5



MD29230: ID 1111288759



MD29231: ID 1111233776



MD29232: ID 1111233775



MD29233: ID 1111220771

## 18. Productfiche



Scan de QR-code die overeenkomt met het model op het energielabel of in de gebruiksaanwijzing om het productgegevensblad te downloaden.

 MD 29230	 MD 29231
 MD 29232	 MD 29233

### 18.1. Informatie over handelsmerken

**HDMI**™ De termen HDMI, HDMI High-Definition Multimedia Interface, en het HDMI

Logo zijn handelsmerken of geregistreerde handelsmerken van HDMI Licensing Administrator, Inc.

Andere handelsmerken zijn eigendom van hun respectievelijke eigenaars.

**HEVC** Advance™  
Covered by patents at [patentlist.accessadvance.com](http://patentlist.accessadvance.com)

<sup>3</sup> Wandhouder niet meegeleverd. Let bij de montage op dat er bouten maat M6 (MD 29230 / MD 29231: M4) worden gebruikt. De lengte die de bouten moeten hebben, kunt u berekenen door bij de dikte van de wandhouder 10 mm (MD 29231: 7 mm) op te tellen.

## 19. Service-informatie

Wanneer uw apparaat niet zoals gewenst of verwacht functioneert, neem dan contact op met onze klantenservice. U heeft verschillende mogelijkheden, om met ons contact op te nemen:

- In onze Service-Community vindt u andere gebruikers en onze medewerkers en daar kunt u uw ervaringen uitwisselen en uw kennis delen.  
U vindt onze Service-Community onder [community.medion.com](http://community.medion.com).
- U kunt natuurlijk ook ons contactformulier gebruiken onder [www.medion.com/contact](http://www.medion.com/contact).
- En bovendien staat ons serviceteam ook via de klantenservice of per post ter beschikking.

Nederland	
Openingstijden klantenservice	Klantenservice
Ma - vr: 08.30 - 17.00 uur	☎ 0900 - 2352534
Buiten deze tijden kunt u op het genoemde nummer te allen tijde gebruik maken van onze voicemaildienst met terugbeloptie.	
België & Luxemburg	
Openingstijden klantenservice	Klantenservice (België)
Ma - vr: 09:00 - 19:00	☎ 02 - 200 61 98
	Klantenservice (Luxemburg)
	☎ 34 - 20 808 664
Serviceadres	
<b>MEDION B.V.</b> <b>John F.Kennedylaan 16a</b> <b>5981 XC Panningen</b> <b>Nederland</b>	

Deze en vele andere gebruiksaanwijzingen staan ter beschikking om te downloaden via het serviceportaal [www.medionservice.com](http://www.medionservice.com).



Om redenen van duurzaamheid hebben wij geen gedrukte garantievoorwaarden. U vindt onze garantievoorwaarden ook in ons serviceportaal.

Ook kunt u de QR-code hiernaast scannen en de gebruiksaanwijzing via het serviceportaal downloaden op uw mobiele eindapparaat.

## 20. Colofon

Copyright © 2024

Stand: 19.09.2024

Alle rechten voorbehouden.

Deze gebruiksaanwijzing is auteursrechtelijk beschermd. Verveelvoudiging in mechanische, elektronische of welke andere vorm dan ook zonder schriftelijke toestemming van de fabrikant is verboden. Het copyright berust bij de firma:

**MEDION AG**  
**Am Zehnthof 77**  
**45307 Essen**  
**Duitsland**

Houd er rekening mee dat het bovenstaande adres geen retouradres is. Neem eerst contact op met onze klantenservice

## 21. Index

<b>A</b>	
Aansluiten	
Stroomvoorziening .....	12
Afstandsbediening .....	10
Afvoer .....	40
Audio-video-sharing .....	24, 36
<b>B</b>	
Batterien .....	12
Batterijen .....	12, 40
Bediening .....	16
Beeldinstellingen .....	16, 25
Bildeinstellungen .....	24
Bluetooth .....	24, 38
Bron kiezen .....	17
<b>C</b>	
CI-module .....	9, 31
<b>E</b>	
EPG .....	22
<b>F</b>	
Fabrieksinstelling .....	26, 29
Foto .....	41
Fout .....	37
<b>G</b>	
Gegevensbescherming .....	37
Geluidsinstellingen .....	16
<b>H</b>	
HbbTV .....	36
Hoofdtelefoon .....	27
<b>I</b>	
Ingebruikname .....	11
Inhoud van de levering .....	4
<b>K</b>	
Kinderslot .....	31
<b>L</b>	
Lieferumfang .....	3
Lijst met voorkeurzenders .....	17, 21, 22
Luidsprekers .....	26
<b>M</b>	
Mediabrowser .....	35
Mediaporitaal .....	36
Montage .....	11
Multimedia-aansluitingen	
AV .....	15
HDMI .....	15
HDMI ARC .....	15
HDMI CEC .....	15
LAN .....	16
SPDIF .....	15
USB .....	15
Muziek .....	27, 41
<b>O</b>	
Omgevingstemperatuur .....	41
Opnames .....	34
OSD-menu .....	19
Beeld .....	25
Bronnen .....	23
Geluid .....	26
Instellingen .....	24, 30
Kanalen .....	21
Mediabrowser .....	35
Mediaporitaal .....	20
Netwerk .....	27
Programmagids .....	22, 33
Startpagina .....	19
Toepassingen .....	24
Tv .....	33
OSD-Menü	
Bild .....	24
Ouderlijk toezicht .....	31
Overzicht van het apparaat .....	9
<b>P</b>	
Pixelfout .....	38
Problemen oplossen .....	37
<b>R</b>	
Reiniging .....	39
<b>S</b>	
Satellietenlijst .....	29
Sendersuche .....	12
Software-updates .....	33
Storing .....	37
Stroomvoorziening .....	40, 41
Stroomvoorziening aansluiten .....	12
<b>T</b>	
Technische gegevens .....	40
Teletekst .....	18
Tijdsinstellingen .....	32
<b>U</b>	
USB .....	9, 35
<b>V</b>	
Veiligheidsinstructies .....	4
Omgang met batterijen .....	7
Omgevingstemperatuur .....	6
Plaats van opstelling .....	5
Reparatie .....	6
Veiligheid bij het aansluiten .....	7
Verklaring van conformiteit .....	8
Video's .....	41
<b>W</b>	
Wachtwoord .....	32
<b>Z</b>	
Zender kiezen .....	16
Zenderlijst .....	16



DE

FR

**NL**

ES

IT

EN

# medion

# medion

## Manual de instrucciones



**Smart-TV**

**MEDION LIFE**

P12451 (MD 29230) / P13251 (MD 29231) / P14051 (MD 29232) / P14351 (MD 29233)

# Índice

<b>1.</b>	<b>Información acerca de este manual de instrucciones</b> .....	<b>3</b>
1.1.	Explicación de los símbolos.....	3
1.2.	Uso conforme a lo previsto.....	3
<b>2.</b>	<b>Volumen de suministro</b> .....	<b>4</b>
<b>3.</b>	<b>Indicaciones de seguridad</b> .....	<b>4</b>
3.1.	Seguridad operativa.....	4
3.2.	Lugar de colocación .....	5
3.3.	Reparación.....	6
3.4.	Temperatura ambiente .....	6
3.5.	Seguridad al conectar.....	7
3.6.	Manipulación de pilas .....	7
<b>4.</b>	<b>Información sobre la conformidad UE</b> .....	<b>8</b>
4.1.	Información sobre wifi .....	8
<b>5.</b>	<b>Vista general del aparato</b> .....	<b>9</b>
5.1.	Parte delantera.....	9
5.2.	Parte trasera y lado derecho .....	9
5.3.	Mando a distancia.....	10
<b>6.</b>	<b>Puesta en servicio</b> .....	<b>11</b>
6.1.	Desembalaje .....	11
6.2.	Montaje.....	11
6.3.	Colocación de las pilas en el mando a distancia .....	12
6.4.	Conexión de la antena.....	12
6.5.	Conexión de la alimentación eléctrica ...	12
6.6.	Encender y apagar la smart TV.....	12
6.7.	Búsqueda de emisoras tras la primera conexión.....	12
6.8.	Uso de las conexiones multimedia .....	14
<b>7.</b>	<b>Manejo</b> .....	<b>16</b>
7.1.	Selección de canal .....	16
7.2.	Ajustes de sonido.....	16
7.3.	Ajustes de imagen .....	16
7.4.	Visualización de información.....	16
7.5.	Abrir listas de favoritos.....	16
7.6.	Selección de la fuente .....	17
7.7.	Wireless Display .....	17
<b>8.</b>	<b>Videotex</b> .....	<b>18</b>
8.1.	Manejo del videotex .....	18
<b>9.</b>	<b>A través del menú On-Screen-Display (menú OSD)</b> .....	<b>18</b>
9.1.	Navegación por el menú .....	18
<b>10.</b>	<b>El sistema de menú detallado</b> .....	<b>18</b>
10.1.	Menú Página de inicio .....	18
10.2.	Menú Fuentes.....	22
10.3.	Menú Buscar .....	23
10.4.	Menú Configuración .....	23
10.5.	Menú TV.....	32
10.6.	Menú Navegador multimedia .....	34
<b>11.</b>	<b>Sistema HbbTV</b> .....	<b>35</b>
<b>12.</b>	<b>Protección de datos MEDION Smart TV</b> .....	<b>35</b>
<b>13.</b>	<b>Resolución de problemas</b> .....	<b>36</b>
13.1.	¿Necesita más ayuda?.....	37
13.2.	Píxeles muertos en la smart TV .....	37
<b>14.</b>	<b>Limpieza</b> .....	<b>38</b>
<b>15.</b>	<b>Almacenamiento en caso de no utilizarse</b> .....	<b>38</b>
<b>16.</b>	<b>Eliminación</b> .....	<b>38</b>
<b>17.</b>	<b>Datos técnicos</b> .....	<b>39</b>
<b>18.</b>	<b>Ficha de datos del producto</b> .....	<b>41</b>
18.1.	Información sobre marcas registradas ...	41
<b>19.</b>	<b>Informaciones de asistencia técnica</b> .....	<b>41</b>
<b>20.</b>	<b>Aviso legal</b> .....	<b>41</b>
<b>21.</b>	<b>Index</b> .....	<b>42</b>

# 1. Información acerca de este manual de instrucciones



Muchas gracias por haber elegido nuestro producto. Le deseamos que disfrute con este aparato.

Antes de la puesta en marcha, lea atentamente las indicaciones de seguridad. Tenga en cuenta las advertencias que aparecen en el propio aparato y en el manual de instrucciones.

Mantenga siempre a mano el manual de instrucciones. En caso de que venda o transfiera el aparato, es imprescindible que entregue también este manual de instrucciones, ya que constituye una parte esencial del producto.

## 1.1. Explicación de los símbolos

Si una parte del texto está marcada con uno de los siguientes símbolos de advertencia, deberá evitarse el peligro descrito en el texto para prevenir las posibles consecuencias indicadas.

	<b>¡PELIGRO!</b> Advertencia de peligro de muerte inminente.
	<b>¡ADVERTENCIA!</b> Advertencia de posible peligro de muerte o de lesiones graves irreversibles.
	<b>¡ATENCIÓN!</b> Advertencia de posibles lesiones de grado medio o leve.
	<b>¡AVISO!</b> Respete las indicaciones para evitar daños materiales.
	Información más detallada para el uso del aparato.
	<b>¡AVISO!</b> Respete las indicaciones del manual de instrucciones.
	Debido al rango de frecuencia de 5 GHz de la solución LAN inalámbrica utilizada, el uso en países de la UE solo se permite dentro de edificios.
	<b>¡ADVERTENCIA!</b> Advertencia de peligro por descarga eléctrica.

	<b>¡ADVERTENCIA!</b> Advertencia de peligro por volumen excesivo.
	<b>Clase de protección II</b> Los aparatos eléctricos de la clase de protección II son aparatos que disponen de un aislamiento doble o reforzado continuo y que no tienen posibilidad de conexión de un conductor de puesta a tierra. La carcasa de un aparato eléctrico aislado con material aislante de la clase de protección II puede constituir total o parcialmente el aislamiento adicional o reforzado.

## 1.2. Uso conforme a lo previsto

Este es un equipo de la electrónica de consumo que también es adecuado para aplicaciones multimedia. Este aparato sirve para recibir y reproducir programas de televisión. Las distintas posibilidades de conexión permiten una ampliación adicional de las fuentes de recepción y reproducción (receptor, reproductor de DVD, grabadora de DVD, grabadora de vídeo, PC, etc.). Su aparato le ofrece diversas posibilidades de uso.

Este aparato ha sido diseñado exclusivamente para el uso particular y no está indicado para fines comerciales/industriales.

- Tenga en cuenta que cualquier uso indebido del aparato conlleva la pérdida de la garantía.
- No realice ninguna modificación en el aparato sin nuestra autorización, ni utilice ningún aparato suplementario que no haya sido suministrado o autorizado por nosotros.
- Utilice exclusivamente accesorios y recambios suministrados o autorizados por nosotros.
- Tenga en cuenta toda la información contenida en este manual de instrucciones, especialmente las indicaciones de seguridad. Cualquier otro uso que difiera del especificado en el presente manual se considerará indebido y puede provocar daños materiales y personales.
- No utilice el aparato en condiciones ambientales extremas.
- Este aparato solo es adecuado para el uso en interiores secos.
- Este aparato no es adecuado como monitor de datos para puestos de trabajo de oficina.



Tenga en cuenta que el aparato no es adecuado para el uso portátil y que solo debe operarse de forma fija en un lugar previsto para ello. En el uso portátil no puede garantizarse un funcionamiento correcto, ya que pueden producirse problemas de recepción o similares.

## 2. Volumen de suministro

Compruebe que el suministro esté completo y, si no fuera este el caso, avísenos dentro de un plazo de 14 días después de su compra.

Con el producto que ha adquirido recibirá lo siguiente:

- Smart-TV
- mando a distancia (RC1828) con 2 pilas tipo LR03 (AAA) 1,5 V
- cable de conexión a la red eléctrica
- pies de apoyo con tornillos de fijación incluidos
- documentación

### ¡PELIGRO!

#### ¡Peligro de asfixia!

Las láminas de embalaje pueden tragarse o utilizarse de forma inadecuada con el consiguiente peligro de asfixia.

- Mantenga el material de embalaje (láminas, bolsas de plástico, etc.) fuera del alcance de los niños.

## 3. Indicaciones de seguridad

### 3.1. Seguridad operativa

- Antes del primer uso compruebe que el aparato no presenta daños. Un aparato defectuoso o dañado no debe ponerse en servicio.
- Este aparato puede ser utilizado por niños a partir de los 8 años y por personas con discapacidades físicas, sensoriales o mentales y por aquellas que no tengan la suficiente experiencia o conocimientos, siempre que sean supervisadas o hayan recibido las correspondientes instrucciones sobre el manejo seguro y hayan comprendido los peligros resultantes.
- Los niños no deben jugar con el aparato. La limpieza y el mantenimiento que debe realizar el usuario no deben ser ejecutados por niños sin supervisión.



### ¡PELIGRO!

#### ¡Peligro de asfixia!

¡El material de embalaje no es un juguete! Las láminas de embalaje pueden tragarse o utilizarse de forma inadecuada con el consiguiente peligro de asfixia.

- Mantenga el material de embalaje (láminas, bolsas de plástico, etc.) fuera del alcance de los niños.



### ¡ADVERTENCIA!

#### ¡Peligro de descarga eléctrica!

¡Peligro de descarga eléctrica, cortocircuito e incendio!

- Nunca abra la carcasa de la Smart TV ni introduzca objetos de ningún tipo en el interior de la misma por sus ranuras y orificios.

**¡ADVERTENCIA!****¡Sobrecalentamiento! ¡Peligro de incendio!**

¡Un sobrecalentamiento puede ocasionar daños en la Smart TV y suponer un peligro de incendio!

- Las ranuras y los orificios del televisor sirven para fines de ventilación. No cubra estos orificios, p. ej., con periódicos, manteles, cortinas, etc.
- No ejerza presión sobre la pantalla. Existe peligro de que se rompa el cristal de la pantalla.
- El mando a distancia dispone de un diodo infrarrojo de la clase 1. No mire el LED con dispositivos ópticos.

**¡ATENCIÓN!****¡Peligro de sufrir lesiones!**

¡Peligro de sufrir lesiones en caso de romperse la pantalla!

- No toque la pantalla con los dedos ni con objetos punzantes para evitar daños.
- Recoja los añicos con guantes de protección.
- A continuación, lávese las manos con jabón, ya que no puede descartarse la posibilidad de que se hayan derramado productos químicos.
- Envíe las fracciones de la pantalla rota a su centro de asistencia técnica para que proceda a una eliminación correcta.
  - En caso de emergencia, desconecte inmediatamente el aparato y vuelva a utilizarlo solo cuando haya sido verificado por una persona capacitada o por el servicio de atención al cliente. Se considera situación de emergencia cuando, entre otros, p. ej. sale humo o ruidos inusuales del aparato, ha penetrado agua o el cable de alimentación o la carcasa se han dañado.

Diríjase al servicio de atención al cliente en los siguientes casos:

- el cable de alimentación está fundido o dañado;
- ha penetrado líquido en el aparato;

- el aparato no funciona correctamente;
- el aparato se ha caído o la carcasa está dañada;
- sale humo del aparato.

**3.2. Lugar de colocación**

- El montaje mural del televisor no debe exceder una altura de 2 m. El aparato debe montarse en superficies sólidas como cemento u hormigón.
- Durante las primeras horas de funcionamiento, los aparatos nuevos pueden desprender un olor típico, inevitable pero no peligroso, que con el transcurso del tiempo irá disminuyendo. Para contrarrestar la formación de olores, le recomendamos ventilar la estancia periódicamente. En el desarrollo del producto nos hemos asegurado de que permanezca notablemente por debajo de los valores límite vigentes.
- Mantenga su Smart TV y todos los equipos conectados alejados de la humedad y evite el polvo, el calor y la radiación solar directa. El incumplimiento de estas indicaciones puede provocar averías o daños en la Smart TV.
- No haga funcionar su aparato al aire libre, puesto que influencias externas, como lluvia, nieve, etc., podrían dañarlo.
- El aparato no debe exponerse a gotas o salpicaduras de agua. No coloque recipientes llenos de líquidos (como jarrones o similares) sobre o cerca del aparato. El recipiente podría volcar y el líquido podría perjudicar la seguridad eléctrica.

**¡AVISO!****¡Peligro de daños!**

En el caso de velas u otras llamas abiertas, existe peligro de sufrir lesiones.

- Mantenga en todo momento las velas u otras llamas abiertas alejadas de este producto para evitar la propagación del fuego.

- Procure que las distancias hasta las paredes del armario sean suficientemente grandes. Mantenga una distancia mínima de 10 cm alrededor del aparato para garantizar una ventilación suficiente.
- Evite deslumbramientos, reflejos y contrastes de claridad-oscuridad demasiado fuertes para proteger su vista.
- La distancia de visión óptima es 3 veces la diagonal de pantalla.



### **¡PELIGRO!**

### **¡Peligro de sufrir lesiones! ¡Peligro de muerte!**

Coloque su televisor solo sobre bases estables. La caída de televisores puede provocar lesiones graves e incluso la muerte. Muchas lesiones, sobre todo en niños, pueden evitarse tomando las siguientes medidas de precaución.

- Coloque todos los componentes sobre una base estable, nivelada y sin vibraciones para evitar la caída de la Smart TV.
- Utilice solo los pies y los tornillos suministrados con el televisor.
- Utilice solo muebles que garanticen un uso seguro del televisor.
- Procure que el televisor no sobresalga por encima de los cantos del mueble.
- No coloque el televisor sobre muebles más elevados o altos, como armarios suspendidos o estanterías, sin fijarlos ambos, el mueble y el televisor, de forma segura y estable.
- No coloque tapetes ni similares debajo del televisor para garantizar un apoyo seguro.
- Advierta a los niños de los peligros que pueden derivarse de subirse a muebles en caso de que intenten llegar al televisor o sus elementos de mando.

En caso de que almacene o traslade el televisor, observe también las indicaciones de seguridad citadas arriba.

### **3.3. Reparación**

- Encargue la reparación de su Smart TV únicamente a personal técnico cualificado.
- En caso de que sea necesario realizar una reparación, diríjase exclusivamente a nuestros colaboradores de servicio técnico autorizados.
- Asegúrese de que únicamente se utilicen piezas de repuesto indicadas por el fabricante. El uso de piezas de repuesto no adecuadas puede provocar daños en el aparato o suponer un riesgo de incendio.

### **3.4. Temperatura ambiente**

- El aparato puede funcionar a una temperatura ambiente de +5 °C a +35 °C y con una humedad relativa del aire del 20 % al 85 % (sin condensación).
- Cuando está desconectada, la Smart TV puede almacenarse a temperaturas de entre -20 °C y +60 °C.
- Mantenga una distancia de un metro como mínimo frente a fuentes de interferencias de alta frecuencia y magnéticas (televisores, altavoces, teléfonos móviles, etc.) para evitar problemas de funcionamiento.
- En caso de tormenta o si el aparato no va a utilizarse durante mucho tiempo, desconéctelo de la toma de corriente y desenchufe el cable de antena del conector hembra para antenas.



### **¡AVISO!**

### **¡Peligro de daños!**

En caso de grandes variaciones de temperatura o humedad, puede formarse humedad dentro de la Smart TV por condensación y esta puede provocar un cortocircuito eléctrico.

- Después de transportar la Smart TV, espere hasta que esta tenga la temperatura ambiente antes de ponerla en funcionamiento.



## 3.5. Seguridad al conectar

### 3.5.1. Alimentación eléctrica

- Incluso en estado desactivado, algunas piezas del aparato siguen bajo tensión. Para interrumpir la alimentación eléctrica a la Smart TV o bien para desconectar el aparato completamente de la tensión, desenchúfelo de la red eléctrica. Desenchufe para ello la clavija de la toma de corriente.



#### ¡PELIGRO!

#### ¡Peligro de descarga eléctrica!

¡Con la carcasa abierta existe peligro de muerte a causa de descarga eléctrica!

- No abra la carcasa del aparato. No contiene ninguna pieza que deba someterse a mantenimiento.
- Enchufe la Smart TV solo en tomas de corriente con toma a tierra con 220-240 V ~ 50 Hz. Si no está seguro de la alimentación eléctrica en el lugar de instalación, consulte a su compañía eléctrica.
- La toma de corriente siempre debe ser fácilmente accesible para poder extraer la clavija de enchufe rápidamente de la misma en caso de una situación de emergencia.
- Para interrumpir la alimentación eléctrica al televisor, extraiga la clavija de enchufe de la toma de corriente.
- Para más seguridad recomendamos el uso de una protección contra sobreten-sión de la red eléctrica para proteger su Smart TV de daños debidos a picos de tensión o rayos.
- Tienda los cables de forma que nadie pueda pisarlos ni tropezar con ellos.
- No coloque ningún objeto sobre los cables, ya que podrían dañarse.
- No toque la clavija con las manos mojadas.
- Agarre siempre la clavija por la carcasa y nunca la extraiga de la toma de corriente tirando del cable.

- Tenga en cuenta que el televisor sigue consumiéndose corriente en el modo standby.



En caso de que el aparato se desconecte en el modo USB (Mediaplayer), en el modo HbbTV opcional o en el funcionamiento LAN/WLAN opcional (Mediaplayer/Portal) a causa de una descarga eléctrica y se reinicie de nuevo, no podrá restablecer el último estado operativo automáticamente. Vuelva a iniciar los medios o aplicaciones correspondientes.

Es posible que los últimos ajustes de usuario realizados no pueden restaurarse a causa de una descarga estática, que provoca el apagado del televisor, ya que estos solo se guardan 5 minutos después de un cambio de programa.



Todos los dispositivos multimedia que se conecten a las correspondientes conexiones del televisor deben cumplir los requisitos de la Directiva de baja tensión.

## 3.6. Manipulación de pilas



#### ¡ADVERTENCIA!

#### ¡Peligro de explosión!

Las pilas pueden contener sustancias inflamables y derramarse, calentarse excesivamente, encenderse o incluso explotar.

- Procure una manipulación correcta para evitar daños en su aparato y a su salud.

Por ello, es imprescindible observar las siguientes indicaciones:

- Mantenga a los niños alejados de las pilas. En caso de ingestión de pilas, solicite inmediatamente asistencia médica.
- Nunca cargue las pilas (a menos que se indique expresamente).
- Nunca descargue las pilas mediante una elevada potencia de salida.
- Nunca cortocircuite las pilas.
- Nunca exponga las pilas a un sobrecalentamiento excesivo, como luz solar, fuego o similares.
- No desarme ni deforme las pilas. Podría sufrir lesiones en las manos o los dedos, o el líquido de la batería podría penetrar en los ojos o la piel. En caso de que esto ocurra, limpie los puntos

correspondientes con abundante agua limpia y solicite inmediatamente asistencia médica.

- Evite golpes fuertes y sacudidas.
- Nunca intercambie la polaridad.
- Procure que los polos positivo (+) y negativo (-) se utilicen correctamente para evitar cortocircuitos.
- No mezcle pilas nuevas y viejas ni pilas de distinto tipo, ya que esto podría provocar funcionamientos incorrectos en su aparato. Además, la pila más débil podría descargarse demasiado.
- Extraiga las pilas gastadas inmediatamente del aparato.
- Extraiga las pilas del aparato si no se va a utilizar durante un periodo prolongado.
- Sustituya todas las pilas gastadas de un aparato simultáneamente por pilas nuevas del mismo tipo.
- Aísle los contactos de las pilas con una cinta adhesiva si desea almacenar o eliminar las pilas.
- En caso necesario, limpie los contactos de las pilas y del aparato antes de insertarlas.
- Si se ha derramado líquido de las pilas, utilice guantes de protección y limpie bien los contactos.

#### 4. Información sobre la conformidad UE

Por la presente, MEDION AG declara que este aparato cumple los requisitos básicos y el resto de disposiciones pertinentes:

- Directiva 2014/53/UE sobre la comercialización de equipos radioeléctricos
- Directiva 2009/125/CE sobre diseño ecológico
- Directiva 2011/65/UE sobre restricciones de sustancias peligrosas

La declaración de conformidad UE completa puede descargarse en [www.medion.com/conformity](http://www.medion.com/conformity).



Debido al rango de frecuencia de 5 GHz de la solución LAN inalámbrica instalada, el uso en países de la UE (véase tabla) solo se permite dentro de edificios.

				
AT	BE	BG	CZ	DK
EE	FR	DE	IS	IE
IT	EL	ES	CY	LV
LI	LT	LU	HU	MT
NL	NO	PL	PT	RO
SI	SK	TR	FI	SE
CH	UK(NI)	HR		

AT = Austria, BE = Bélgica, BG = Bulgaria, CZ = Chequia, DK = Dinamarca, EE = Estonia, FR = Francia, DE = Alemania, IS = Islandia, IE = Irlanda, IT = Italia, EL = Grecia, ES = España, CY = Chipre, LV = Letonia, LI = Liechtenstein, LT = Lituania, LU = Luxemburgo, HU = Hungría, MT = Malta, NL = Países Bajos, NO = Noruega, PL = Polonia, PT = Portugal, RO = Rumanía, SI = Eslovenia, SK = Eslovaquia, TR = Turquía, FI = Finlandia, SE = Suecia, CH = Suiza, UK(NI) = Irlanda del Norte, HR = Croacia

#### 4.1. Información sobre wifi

Wifi		
Rango de frecuencia	2,4 GHz/5 GHz	
Wifi estándar	802.11 a/b/g/n	
Codificación	WEP/WPA/WPA2	
Rango de frecuencia/MHz	Canal	Potencia de emisión máx./dBm
2400-2483,5	1-13	19,9
5150-5250	36-48	22,4
5250-5350	52-64	22,5
5470-5725	100-140	22,5

## 5. Vista general del aparato

### 5.1. Parte delantera

MD 29230:

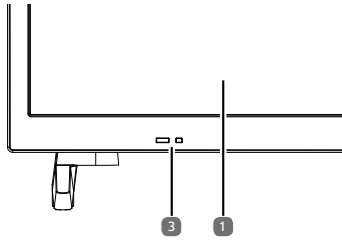

MD 29231 / MD 29232 / MD 29233:

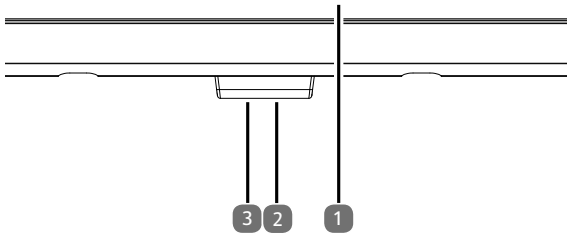

1. Pantalla
2. : encender/apagar smart-TV
3. Sensor de infrarrojos: campo de recepción para las señales de infrarrojos del mando a distancia.  
Indicador de servicio: se enciende cuando el aparato se encuentra en el modo Standby.

### 5.2. Parte trasera y lado derecho

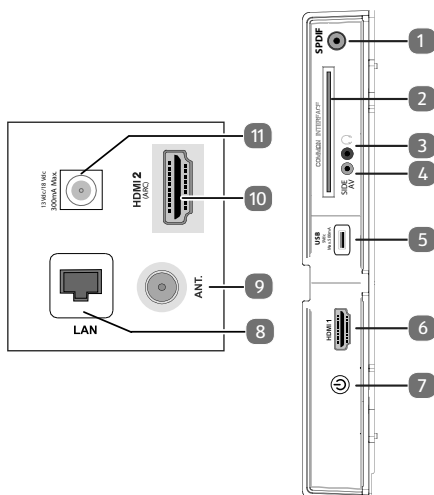

1. **SPDIF coaxial OUT**: salida de audio digital (coaxial)
2. **COMMON INTERFACE (CI+)**: ranura para tarjetas de televisión de pago
3. : para conectar unos auriculares con conector jack de 3,5 mm
4. **SIDE AV (Composite)**: entrada de audio/vídeo con conector jack de 3,5 mm
5. **USB (5V  $\overline{=}$ , 500 mA max.)**: conexión USB para reproducción de archivos multimedia/grabación (PVR)
6. **HDMI 1**: conexión HDMI para aparatos con salida HDMI
7. : encender/apagar smart-TV (sólo MD 29230)
8. **LAN**: puerto de red para conexión a Internet
9. **ANT.**: para conectar la antena (analógica, DVB-T o DVB-C)
10. **HDMI 2**: conexión HDMI para aparatos con salida HDMI (ARC)
11. **LNB (13 V/18 V  $\overline{=}$ , 300 mA max.)**: para conectar la antena (satélite)

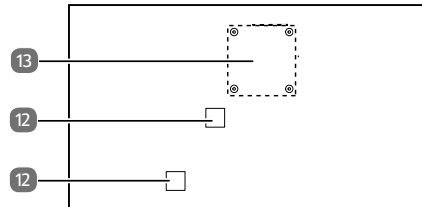

12. Conexión para enchufe de alimentación (según modelo)



Utilice únicamente el cable de conexión a la red suministrado para este fin.

13. Orificios de fijación para soporte de pared  
MD 29230 / MD 29231: norma Vesa, distancia entre orificios 75 x 75 mm  
MD 29232 / MD 29233: norma Vesa, distancia entre orificios 100 x 100 mm



Soporte de pared no incluido en el volumen de suministro. Para el montaje, asegúrese de que se usan tornillos del tamaño M4. La longitud máxima de los tornillos equivale a la suma del grosor del soporte de pared más 7 mm. El montaje mural del televisor no debe exceder una altura de 2 m. El aparato debe montarse en superficies sólidas como cemento u hormigón.

### 5.3. Mando a distancia

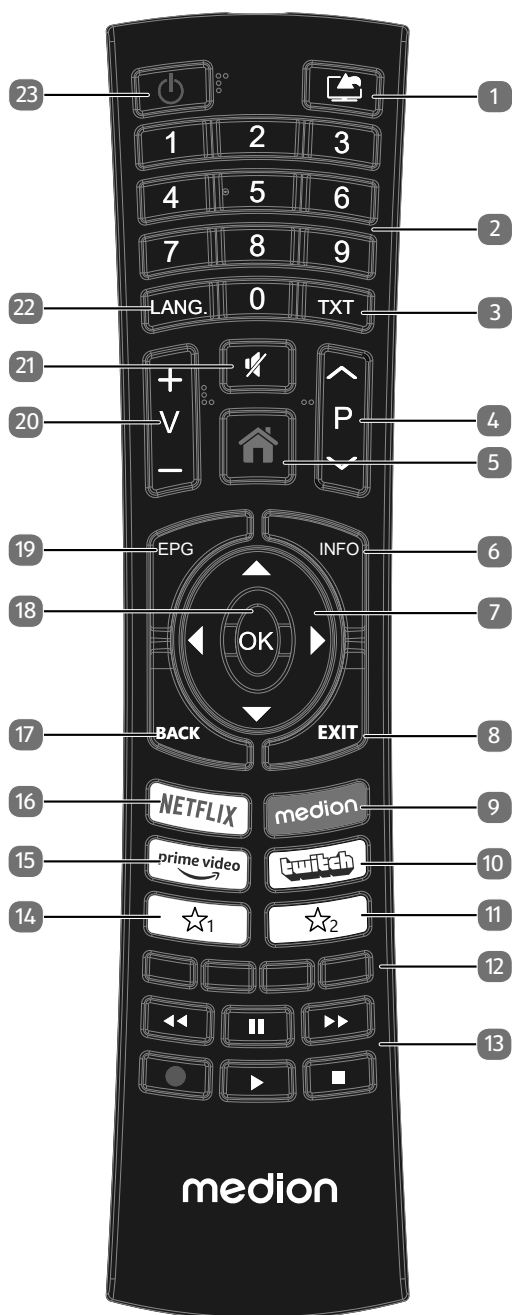

1. (**SOURCE**): selección de la señal de entrada de aparatos conectados
2. Teclas numéricas:  
TV: selección de canal, teletexto: selección de página
3. **TXT**: activar el teletexto  
2 pulsaciones = transparente  
3 pulsaciones = cerrar
4. **P** / : teclas de selección de canal  
TV: seleccionar canal siguiente (+)/anterior (-); teletexto: seleccionar página siguiente (+)/anterior (-)
5. (**MENU**): abrir y cerrar menú
6. **INFO**: TV digital: mostrar información (p. ej., número de canal actual)
7. Tecla de desplazamiento 5: subir dentro del menú  
TV digital: seleccionar barra de información del canal actual; teletexto: seleccionar página siguiente  
Tecla de desplazamiento 6: bajar dentro del menú  
TV digital: seleccionar barra de información del canal actual; teletexto: seleccionar página anterior  
Tecla de desplazamiento 3: ir a la izquierda dentro del menú  
Teletexto: ir a la subpágina  
Tecla de desplazamiento 4: ir a la derecha dentro del menú  
Teletexto: ir a la subpágina
8. **EXIT**: salir del menú
9. **MEDION**: abrir el portal MEDION®
10. **TWITCH**: ir al portal de Twitch
11. <sup>2</sup>: tecla multifunción para posición programada o fuente de entrada
12. **Tecla roja**: para teletexto o menús, HbbTV  
**Tecla verde**: para teletexto o menús  
**Tecla amarilla**: para teletexto o menús  
**Tecla azul**: para teletexto o menús
13. Teclas para multimedia  
7: retroceso rápido  
8: avance rápido  
=: iniciar grabación (PVR)  
<: detener reproducción  
4: iniciar reproducción  
;: pausar reproducción
14. <sup>1</sup>: YouTube/tecla multifunción para posición programada o fuente de entrada
15. **PRIME VIDEO**: ir al portal de Amazon Prime Video
16. **NETFLIX**: ir al portal de Netflix
17. **BACK**: retroceder un paso dentro de un menú; TV: establece el programa de TV anterior (función de Swap)
18. **OK**: dentro de determinados menús, confirmar selección
19. **EPG**: TV digital: ir a un canal de TV electrónico
20. **V-/+**: subir (+) o bajar (-) volumen
21. : modo silencioso
22. **LANG.**: TV analógica: estéreo/mono  
TV digital: seleccionar idioma del audio (si está disponible)
23. : encender/apagar smart-TV (encender/apagar modo Standby).

## 6. Puesta en servicio



Es imprescindible que lea las indicaciones de seguridad antes de realizar la puesta en servicio.

### 6.1. Desembalaje

- Antes de proceder al desembalaje, elija un lugar adecuado para la instalación.
- Abra la caja con mucho cuidado para evitar dañar el aparato. Se podrían producir daños si para abrirla se utiliza un cuchillo con una hoja larga.
- Dentro del embalaje hay varias piezas pequeñas (como pilas). Manténgalas alejadas de los niños, ya que podrían tragarlas.
- Guarde bien el material de embalaje y utilícelo únicamente para transportar el televisor.

#### ¡PELIGRO!

#### ¡Peligro de asfixia!

Las láminas de embalaje pueden tragarse o utilizarse de forma inadecuada con el consiguiente peligro de asfixia.

- Mantenga el material de embalaje (láminas, bolsas de plástico, etc.) fuera del alcance de los niños.

### 6.2. Montaje

Fije el pie tal y como se muestra en la figura. Realice este paso antes de conectar la smart-TV.

#### MD 29230:

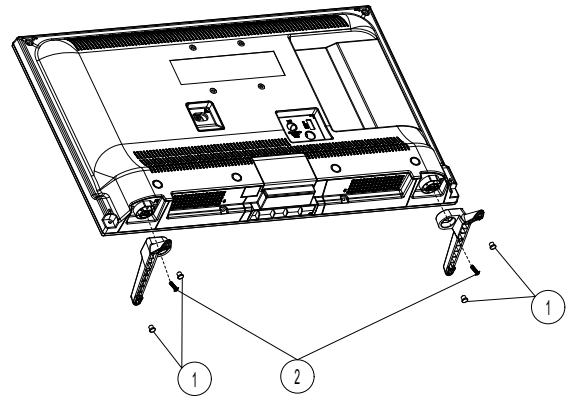

1. Fijar el tope de goma
2. Coloque los tornillos M5x20

#### MD 29231:

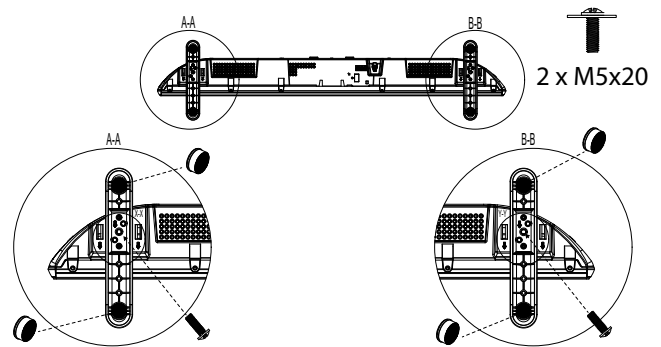

#### MD 29232:

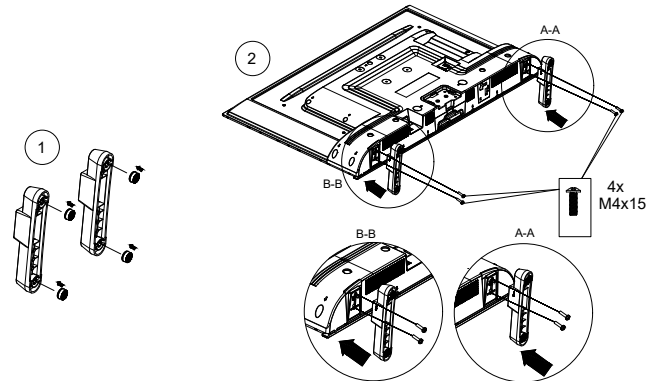

1. Fijar el tope de goma
2. Coloque los tornillos M4x15

#### MD 29233:

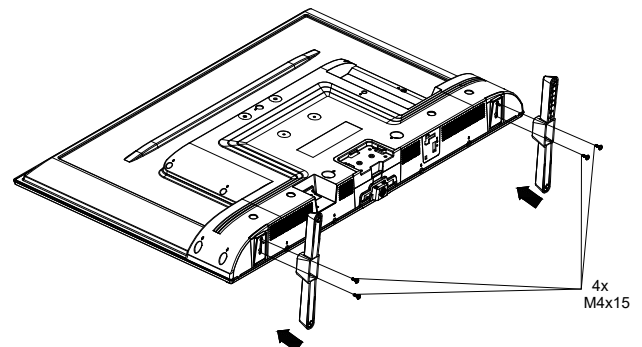

### 6.3. Colocación de las pilas en el mando a distancia

- ▶ Retire la cubierta del compartimento de las pilas de la parte trasera del mando a distancia.
- ▶ Coloque dos pilas del tipo LR03/AAA/1,5 V en el compartimento de las pilas del mando a distancia. Al hacerlo, observe la polaridad de las pilas (marcada en la base del compartimento de las pilas).
- ▶ Cierre el compartimento de las pilas.

#### ⚠ ¡AVISO!

#### ¡Peligro de daños!

Si no lo utiliza durante un periodo largo de tiempo, el mando a distancia podría resultar dañado por la salida del líquido de las pilas.

- Saque las pilas del mando a distancia cuando no vaya a utilizar el aparato durante un tiempo.

### 6.4. Conexión de la antena

Su smart-TV puede captar diferentes señales de antena. En la conexión marcada como **ANT.** puede alimentar las siguientes señales de imagen:

- a través de cable analógico/antena doméstica analógica;
- a través de antena DVB-T2/ DVB-T<sup>1</sup>;
- a través de conexión DVB-C<sup>2</sup> (conexión de cable digital).
- ▶ Conecte un cable de antena desde la antena doméstica/conexión de cable analógica, desde la antena DVB-T, o bien desde la conexión DVB-C, en la conexión de antena de la smart-TV.

En la conexión marcada como **LNB** también puede conectar adicionalmente un equipo de satélite digital.

- ▶ Enrosque el conector F de un cable coaxial de antena a la conexión de la smart-TV.

### 6.5. Conexión de la alimentación eléctrica

- ▶ Conecte el cable de conexión a la red suministrado a la toma de conexión a la red del dispositivo.
- ▶ Conecte la clavija de enchufe del aparato a una toma de corriente de fácil acceso de 220-240 V ~ 50 Hz.

### 6.6. Encender y apagar la smart TV

- ▶ En el momento en que conecte la clavija de enchufe a una toma de corriente, el aparato se pondrá en modo standby.
- ▶ Para encender el aparato, pulse
  - en el mando a distancia: la tecla de encendido/standby, una tecla numérica o una de las teclas **P** ▼ / ▲;
  - en el aparato: el interruptor multifunción ⏻.
- ▶ Con la tecla de encendido/standby del mando a distancia puede volver a poner el aparato en modo standby. El aparato se desconecta, pero sigue consumiendo corriente.

#### i

Si no recibe ninguna señal de entrada, el aparato cambia automáticamente al modo standby. En la pantalla se muestra un temporizador con el tiempo que queda para que esto suceda. Esta función no está disponible para todas las fuentes

### 6.7. Búsqueda de emisoras tras la primera conexión

#### i

En distintas opciones de menú, al modificar la configuración puede aparecer un aviso de consumo energético elevado

Cuando encienda por primera vez su aparato, se le guiará por la primera instalación. En cualquier momento puede acceder a la guía de primera instalación desde el menú **VENTANA PRINCIPAL > INSTALACIÓN > PRIMERA INSTALACIÓN** y ejecutarla.



- ▶ Con las teclas ▼ ▲ ◀ ▶ seleccione el idioma y confírmelo con **OK**.
- ▶ Si lo desea, ahora puede configurar la representación del menú según sus requisitos (**CONTRASTE ALTO, AUMENTO y MINI MAPA**)
- ▶ Puede seleccionar el idioma con las teclas ▼ ▲ ◀ ▶.
- ▶ Una vez confirmada su selección de idioma con **OK**, comienza la primera instalación.

<sup>1</sup> Este servicio debe estar disponible en su zona.



- ▶ Seleccione a continuación el país con **▼ ▲ ◀ ▶**. El ajuste del país influirá en el orden en que se guardan los canales. Asimismo, las opciones restantes están preconfiguradas en función del país.
- ▶ Pulse a continuación **OK** para continuar.
- ▶ Se le pedirá entonces que acepte la política de privacidad de la smart-TV de MEDION. Esto es necesario si piensa utilizar los servicios de red/Internet/HbbTV. Lea atentamente los ajustes para la protección de datos. Seleccione con **▼ ▲ ◀ ▶** las opciones individuales y confírmelas, de ser necesario, con **OK**. Si tiene alguna pregunta, queja o sugerencia respecto a la política de privacidad y su ejecución, diríjala por correo electrónico a [smarttvsecurity@vosshub.com](mailto:smarttvsecurity@vosshub.com).
- ▶ A continuación confirme con **SI**. Si responde **NO**, no podrá utilizar estos servicios sin aceptar más tarde las condiciones.
- ▶ Por último, con **▼ ▲** seleccione el botón **REANUDAR** y pulse **OK** para ir al siguiente punto.

### 6.7.1. Ajustes de red/Internet



#### TIPO DE RED

Seleccione con **◀ ▶** el tipo de red: **DISPOSITIVO INALÁMBRICO** o **DISPOSITIVO DE CABLE**. Tras seleccionar **REANUDAR** con las teclas de desplazamiento **▲ ▼** y confirmar con **OK**, aparece un cuadro con todas las redes disponibles. Realice su selección y confirme con la tecla **OK**. Si se pidiera una contraseña para una red determinada, aparecerá un teclado en pantalla para que pueda introducirla con ayuda de las teclas de desplazamiento **◀ ▶ ▲ ▼** y la tecla **OK**. Una vez introducida la contraseña, seleccione **OK** en el teclado y confirme con la tecla **OK**.

#### PULSE WPS EN EL ROUTER DE WIFI

(solo para WLAN)

Esta opción permite una conexión rápida WPS mediante una red inalámbrica (WLAN). Mantenga pulsada la tecla WPS de su router y confirme con la tecla **OK**. A continua-

ción se establece la conexión WPS.

### TEST DE VELOCIDAD DE CONEXIÓN A INTERNET

Pulse la tecla **OK** para comprobar la velocidad de su conexión a Internet.

### CONFIGURACIÓN AVANZADA

Pulse la tecla **OK** para acceder a otras opciones de configuración de la red.

#### – CONFIGURACIÓN DE IP

Seleccione el ajuste **IP** o **MANUAL**. Si ha seleccionado **MANUAL**, aparecen otras tres líneas en las que puede introducir los datos para **DIRECCIÓN IP, MÁSCARA DE SUBRED** y **PUERTA DE ENLACE PREDETERMINADA** a mano con las teclas de desplazamiento **◀ ▶** y las numéricas.

#### – CONFIGURACIÓN DE DNS

Elija entre **DINÁMICA** o **MANUAL**. Si ha seleccionado **MANUAL**, aparecen otras dos líneas en las que puede introducir los datos para **SERVIDOR DNS 1** y **SERVIDOR DNS 2** a mano con las teclas de desplazamiento **◀ ▶** y las numéricas.

### MODO EN ESPERA EN RED

Activación/desactivación de la función Wake-On-LAN/ Wake-On-Wireless LAN (WoL/WoWLAN). Esta permite la conexión de televisores smart-TV por medio de otro aparato. Para ello, ambos aparatos deben estar conectados a la misma red mediante LAN o WLAN. Seleccione **ACTIVO** para activar la función. Es necesario realizar una conexión preliminar del aparato de control remoto con la televisión conectada. Después, el control solo funcionará cuando la televisión se encuentre en modo Standby.

- ▶ Cuando termine de realizar los ajustes de red, pulse **OK**.

### 6.7.2. Dispositivos

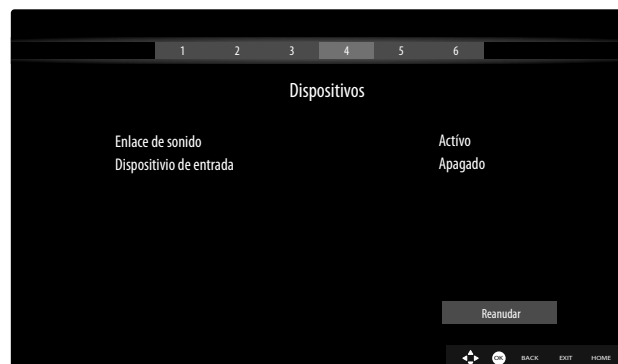

Aquí puedes emparejar dispositivos de audio vía Bluetooth y dispositivos de entrada como un ratón o un teclado con la unidad.

- ▶ **ENLACE DE SONIDO:** Conecta dispositivos de audio por Bluetooth. Pulse **◀ ▶** para activar o desactivar la función.
- ▶ **DISPOSITIVO DE ENTRADA:** Conecta dispositivos de entrada a través de Bluetooth. Pulse **◀ ▶** para activar o desactivar la función.

### 6.7.3. Tipo de transmisión

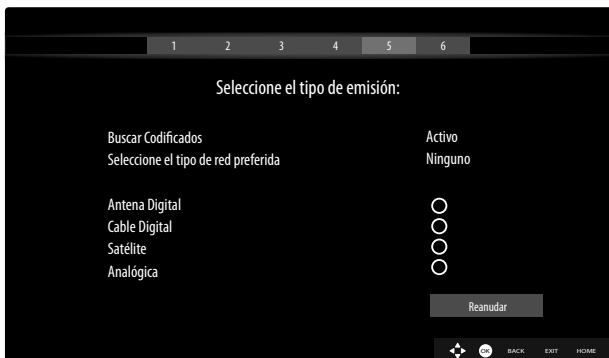

Antes de comenzar la búsqueda de emisoras, seleccione las siguientes opciones:

- ▶ **BUSCAR CODIFICADOS:** seleccione con ◀ ▶ si también deben buscarse canales codificados.
- ▶ **SELECCIONE EL TIPO DE RED PREFERIDA:** Seleccione con ◀ ▶ el tipo de recepción que usa con más frecuencia. Si usa varios tipos de recepción, puede seleccionar con ▲ ▼ los tipos recogidos a continuación y activarlos con **OK**.
- ▶ Selecciónelos con ▲ ▼ **REANUDAR** y confirme la selección con **OK**.

### 6.7.4. Cable digital

Si ha activado previamente el tipo de recepción **CABLE DIGITAL**, ahora puede realizar los ajustes para la búsqueda de red. Si fuera necesario, puede adaptar aquí **RED, FRECUENCIA, ID DE RED** y **BUSCAR PASO**.

### 6.7.5. Satélite

Si ha activado previamente el tipo de recepción **SATÉLITE**, ahora puede realizar los ajustes del tipo de antena.

- ▶ Para ajustar el tipo de antena, seleccione uno de los siguientes:
  - **DIRECTA:** seleccione este tipo de antena si dispone de un receptor individual y una antena de satélite. Pulse la tecla **OK** y seleccione a continuación el satélite deseado (aquí puede acceder también a la lista de transpondedores con la tecla **OK**). A continuación, pulse de nuevo la tecla **OK** para iniciar la búsqueda. Por último, decida si se debe cargar o no la lista de canales.
  - **CABLE DE UN SOLO SATÉLITE:** seleccione este tipo de antena si dispone de varios receptores y un sistema de cable individual. Pulse la tecla **OK** y realice los ajustes necesarios de **POSICIÓN DEL SATÉLITE 1/2, BANDA DE USUARIO** y **FRECUENCIA DE BANDA** (aquí puede ir también a la lista de transpondedores con la **tecla azul**). A continuación, pulse de nuevo la tecla **OK** para iniciar la búsqueda. Por último, decida si se debe cargar o no la lista de canales.

- **INTERRUPTOR DE DISEQC:** Seleccione este tipo de antena si dispone de varias antenas satelitales y un interruptor DiSEqC. Pulse la tecla **OK** y active los interruptores **DISEQC** que desee **1 - 4** (aquí puede acceder también a la lista de transpondedores correspondiente con la tecla **OK**). A continuación, pulse de nuevo la tecla **OK** para iniciar la búsqueda. Por último, decida si se debe cargar o no la lista de canales.

Durante la búsqueda se muestra la barra de progreso. También se muestra el número de emisoras de radio y televisión encontradas.

- ▶ Pulse a continuación **OK** para continuar.
- ▶ Alexa de Amazon (opcional): El aparato puede controlarse mediante Alexa de Amazon. Lea al respecto la descripción en **SISTEMA > ASISTENTE DE VOZ**.

Una vez guardados automáticamente los canales, se transmite un programa de televisión.



La primera instalación descrita aquí corresponde a la opción **PRIMERA INSTALACIÓN** del menú **INSTALACIÓN**

## 6.8. Uso de las conexiones multimedia



**¡AVISO!**

### ¡Peligro de daños!

Un manejo incorrecto puede provocar daños en los aparatos utilizados.

- Antes de proceder al cableado y la puesta en servicio es imprescindible que lea los manuales de instrucciones de los aparatos que va a conectar. Asegúrese de que todos los aparatos estén desconectados durante el cableado.



**¡AVISO!**

### ¡Peligro de daños!

En caso de unir conectores macho y hembra de forma incorrecta, pueden producirse daños en los contactos.

- Procure que los conectores macho y hembra correspondientes se adapten entre sí con precisión para evitar daños en los contactos. Debido a la disposición de los contactos, algunos conectores macho solo pueden colocarse en una posición en el conector hembra.



### 6.8.1. AV

La transmisión AV (Composite) funciona mediante tres conexiones RCA; una transmite la señal de vídeo (amarilla) y dos la señal de audio estéreo (rojo/blanco). Utilice para ello un cable AV usual en el comercio.

- ▶ Conecte la salida AV del reproductor en la entrada AV del televisor. Si es necesario, utilice un adaptador AV adecuado.

### 6.8.2. HDMI

HDMI (High Definition Multimedia Interface o interfaz multimedia de alta definición) es una interfaz para la transmisión de imágenes y sonido digital. Es el tipo de transmisión que proporciona la mejor calidad. Utilice para ello un cable HDMI usual en el comercio:

- ▶ conecte las correspondientes conexiones HDMI de los aparatos utilizados con un cable HDMI.

### 6.8.3. HDMI ARC (Audio Return Channel)

Si desea utilizar un televisor como receptor de señales Y como fuente de señales (para la transmisión de la señal de sonido a un receptor de audio), deberá utilizar la conexión HDMI2 con canal de retorno de audio (ARC o Audio Return Channel). La conexión HDMI al televisor funciona en este caso en ambas direcciones. Desde un aparato de vídeo se pueden recibir señales de imagen y sonido y además enviar la señal de audio del televisor mediante el canal de retorno de audio al receptor de audio.

- ▶ Conecte el aparato de vídeo (p. ej., reproductor Blu-ray) mediante HDMI al receptor de audio.
- ▶ Conecte el receptor de audio mediante HDMI/ARC al televisor.
- ▶ Procure que el control de altavoces del televisor esté enrutado hacia el amplificador externo.

### 6.8.4. HDMI CEC (Consumer Electronics Control)

CEC es la abreviatura inglesa de control de productos electrónicos de consumo. Si conecta entre sí varios aparatos mediante conexiones HDMI aptas para CEC, podrá controlar algunas funciones concretas de toda la red HDMI con un mando a distancia (p. ej., funciones de espera o de grabación):

- ▶ conecte todos los aparatos mediante conexiones HDMI aptas para CEC con cables HDMI. Todas las conexiones HDMI de su televisor son aptas para CEC.
- ▶ Procure que las funciones CEC estén activadas para todas las conexiones y que todos los aparatos estén integrados de forma correspondiente.

### 6.8.5. USB

Mediante una conexión USB puede conectar y leer medios de almacenamiento como memorias USB o discos duros externos. Utilice para ello un cable USB adecuado. En caso de que el volumen de suministro ya incluya un cable USB, le rogamos lo utilice (p. ej., en discos duros). Preste siempre atención al consumo eléctrico del medio de almacenamiento USB empleado y utilice conexiones USB adecuadas.

- ▶ Conecte las correspondientes conexiones USB de los aparatos con un cable USB adecuado. A ser posible, no utilice ningún cable de prolongación USB, puesto que en este caso en función de la tensión podría provocar problemas.

### 6.8.6. S/PDIF

S/PDIF (Sony/Philips Digital Interface o formato de interfaz digital Sony/Philips) es una interfaz para la transmisión de señales de audio digitales estéreo o multicanal entre distintos aparatos. Normalmente, la señal de audio digital se emite mediante una conexión coaxial (RCA) o una conexión óptica.

- ▶ Conecte las conexiones S/PDIF de los aparatos utilizados con un cable S/PDIF correspondiente.

### 6.8.7. LAN

Tiene la posibilidad de conectar el televisor mediante la conexión LAN a Internet y con ello beneficiarse de contenidos en línea (p. ej., servicios de streaming) a través del aparato.

- ▶ Conecte la conexión LAN del televisor a su red o router mediante un cable de red (cable de Ethernet).
- ▶ Ejecute todos los ajustes de red necesarios en los aparatos.

### 6.8.8. Salida de auriculares (Headphones Out)

La conexión de auriculares sirve para conectar unos auriculares con conector minijack estéreo.

- ▶ Conecte los auriculares en el conector hembra minijack estéreo del aparato.
- ▶ En el menú de sonido puede ajustar el volumen de la señal de los auriculares. De ser necesario, silencie el altavoz del televisor.



**¡ADVERTENCIA!**

### ¡Peligro de daños auditivos!

Para evitar posibles daños en el sentido de audición, evite un volumen demasiado elevado durante un periodo prolongado.

- Antes de la reproducción, ajuste el volumen al mínimo.
- Inicie la reproducción y suba el volumen al nivel que sea adecuado para usted.

## 7. Manejuno



### 7.1. Selección de canal

Para seleccionar un canal, pulse una de las teclas **P** ▼ / ▲ del mando a distancia, utilice el interruptor multifunción /MODE en el aparato o seleccione el canal pulsando directamente una tecla numérica.

En el caso de que quiera seleccionar un número de dos o más dígitos, pulse las teclas numéricas en el orden correspondiente.

- ▶ Pulsando la tecla **OK** en el mando a distancia puede abrir la lista de canales, seleccionar el canal con las teclas ▲ y ▼ y confirmar con **OK**.

### 7.2. Ajustes de sonido

- ▶ Puede subir o bajar el volumen con las teclas de volumen **V-/+** del mando a distancia o en el modo de volumen del interruptor multifunción /MODE del televisor.
- ▶ Para desactivar por completo y volver a activar el sonido, pulse la tecla de modo silencioso .
- ▶ Al pulsar la tecla **LANG.** se abre la ventana **AKTUELLE SPRACHE**.

### 7.3. Ajustes de imagen

- ▶ En función de la emisión, se transfieren imágenes en el formato 4:3 o 16:9. Al seleccionar el menú **BILD** con las teclas ◀ ▶ aparecen encima tres enlaces directos. Con ellos podrá acceder directamente a los ajustes del formato de imagen y ajustar el formato de imagen:

**AUTO:** el formato reproducido se ajusta automáticamente a la señal de entrada.

**COMPLETA:** (solo en el modo HDMI y con emisoras HDTV en el caso de recepción por cable y satélite): representación de la imagen píxel por píxel (1:1).

**16:9:** para la representación no distorsionada de una imagen en formato 16:9.

**SUBTÍTULOS:** esta función se utiliza para ampliar una imagen ancha (formato de imagen 16:9) con subtítulos al tamaño completo de la pantalla.

**14:9:** esta opción ajusta el formato de imagen 14:9.

**14:9 ZOOM:** esta función se utiliza para ampliar una imagen ancha (formato de imagen 14:9) hasta el borde superior e inferior de la pantalla.

**4:3:** se utiliza para ver una imagen normal (relación de aspecto de 4:3), ya que este es su formato original.

**CINE:** esta función se utiliza para ampliar una imagen ancha (formato de imagen 16:9) al tamaño completo de la pantalla.

También puede modificar este ajuste de los formatos de imagen en el menú **CONFIGURACIÓN > IMAGEN > CONFIGURACIÓN AVANZADA > ZOOM IMAGEN**.



Tenga en cuenta que según la fuente de imagen ajustada no están disponibles todos los formatos de imagen.

### 7.4. Visualización de información

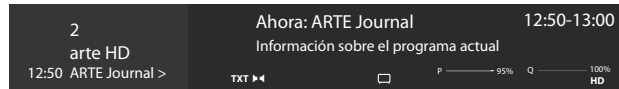

- ▶ Pulse la tecla **INFO** para visualizar información sobre el canal actual. La barra de información también se muestra al utilizar las diferentes entradas de señal.
- ▶ Obtendrá la misma información si cambia a otro canal.
- ▶ Si pulsa dos veces la tecla **INFO** (o una vez la tecla **INFO** y una vez la tecla ▶), se mostrará una descripción de la emisión de televisión actual (siempre que esté disponible). El texto se va deslizando automáticamente. Si la información cambia demasiado rápido, puede desplazarse usted mismo por el texto hacia arriba o hacia abajo con las teclas de flecha ▲ y ▼.

### 7.5. Abrir listas de favoritos

En el menú **CANALES** puede guardar diferentes canales en hasta cuatro listas de favoritos.

- ▶ Pulse la tecla  (**MENU**), utilice las teclas ◀ ▶ ▲ ▼ para seleccionar el menú **INICIO > CANALES** y pulse la tecla **OK**. A continuación se abre la lista de canales. Como alternativa también puede pulsar durante el funcionamiento la tecla **OK** (la lista de canales se abre).
- ▶ A continuación, encima de la lista, seleccione con las teclas ◀ ▶ la opción **EDITAR** y seleccione con las teclas ▲ ▼ un canal que desee guardar en la lista de favoritos y pulse entonces **OK**. Se abre un menú. Con las teclas ▲ ▼, seleccione aquí la opción **MARCAR/DESMARCAR**. A continuación del canal aparece entonces una marca de verificación. Para guardar más canales en la lista, selecciónelos con las teclas ▲ ▼ y pulse **OK**. Para acceder al menú **EDITAR**, pulse la tecla **BACK**.
- ▶ Con las teclas ▲ ▼, seleccione la opción **AÑADIR/ELIMINAR FAVORITOS** y pulse **OK**.
- ▶ A continuación, se muestran cuatro posibles listas de favoritos (**LISTA 1 - 4**). Aquí puede asignar los canales marcados a las listas de favoritos deseadas (**LISTA 1 - 4**). Seleccione para ello en la lista correspondiente la entrada **ACTIVO** y pulse a continuación la tecla **OK**.
- ▶ Con **OK** o **EXIT** puede salir de la lista de canales.
- ▶ Para abrir una lista de favoritos, vuelva a abrir la lista de canales como se ha descrito anteriormente y seleccione a continuación la opción **FILTRO** con las teclas ◀ ▶. En **FAVORITOS**, seleccione entonces la lista de favoritos deseada (**LISTE 1 - 4**). Al abrir la **LISTA** con la tecla **OK** solo se muestran las emisoras de la lista de favoritos correspondiente, entre las cuales puede cambiar.



Si en el menú de **TV** selecciona la opción **CANALES** con la tecla ▶, aparecerá el enlace directo **FAVORITOS**. De este modo podrá abrir directamente las listas de favoritos existentes.

## 7.6. Selección de la fuente



Tenga en cuenta que la fuente (el aparato conectado) solo se detectará al conectarla con la tecla (**SOURCE**) o en el menú **TV** si dicha fuente está activada en el menú **CONFIGURACIÓN > CONFIGURACIÓN > FUENTES** o en el menú **FUENTES > CONFIGURACIÓN DE FUENTE**.

- ▶ Seleccione con la tecla (**SOURCE**) las entradas de los aparatos conectados. Con la **LISTA DE FUENTES** abierta puede seleccionar directamente la fuente deseada pulsando la cifra correspondiente.

<b>TV</b>	Modo TV (se reproducen señales de antena, satélite y cable)
<b>SIDE AV</b>	Entrada de audio/vídeo (AV)
<b>HDMI1</b>	Entrada HDMI 1
<b>HDMI2</b>	Entrada HDMI 2 (HDMI 2 puede utilizarse para ARC)
<b>WIRELESS DISPLAY</b>	Reproducción de contenidos de otro aparato reproductor
<b>USB</b>	Medio de almacenamiento USB (opcional) (en determinados casos, el nombre puede diferir)
<b>COMPARTIR AUDIO Y VÍDEO</b>	Servicio de red para el intercambio de datos entre aparatos (opcional)

- ▶ Como alternativa puede utilizar las teclas de dirección para desplazarse hasta la fuente deseada.
- ▶ Confirme su selección con la tecla **OK**.



Si la función CEC está activada, es posible que los nombres de las fuentes HDMI se puedan cambiar desde el aparato reproductor. El mando a distancia del televisor controla los aparatos conectados. Si se pulsa durante unos segundos la tecla **O** del mando a distancia, este volverá a controlar el televisor.



La fuente también se puede seleccionar con el interruptor multifunción /**MODE** en el televisor. Para ello, pulse el interruptor varias veces brevemente hasta llegar al menú de selección de fuente. Seleccione entonces la fuente deseada moviendo el interruptor hacia arriba (+) o hacia abajo (-). De manera adicional puede abrir todas las fuentes activadas en el menú **FUENTES > CONFIGURACIÓN DE FUENTE**.

## 7.7. Wireless Display

Mediante Wireless Display tiene la posibilidad de visualizar contenidos de un aparato reproductor (p. ej., tablet, smartphone, etc.) a través del televisor. Para ello, en el aparato reproductor debe estar instalada como mínimo la versión Android 4.2. La función **WIRELESS DISPLAY** solo está disponible para dispositivos Android.

Seleccione como fuente **WIRELESS DISPLAY**. Aparece entonces la pantalla de inicio «Wireless Display - Listo para conectar».

Active ahora en el reproductor el ajuste para el duplicado de pantalla. De este modo, el reproductor detecta los televisores disponibles con los que puede establecer una conexión.

Una vez seleccionado el televisor se establece la conexión. Se muestra la indicación «Conectando con Wireless Display». A continuación, se visualiza la duplicación de pantalla del aparato reproductor en el televisor.



Wireless Display solo puede utilizarse si el dispositivo móvil es compatible con esta función.

Los procesos de escaneo y conexión son distintos en función de los programas que utilice. En caso necesario, lea al respecto el manual de instrucciones del reproductor. Los dispositivos móviles basados en Android deberían tener la versión de software V4.2 o más reciente.



Debido a la gran diversidad de dispositivos y versiones de software, no puede garantizarse un funcionamiento correcto en todos los casos.

## 8. Videotex

El videotex es un servicio gratuito emitido por la mayoría de emisoras de televisión que ofrece información actual referente a noticias, el tiempo, canales de televisión, cotizaciones bursátiles, subtítulos y otros temas. Su televisor ofrece muchas funciones útiles para el manejo del videotex, así como texto multipágina, guardado de subpáginas o navegación rápida.

### 8.1. Manejo del videotex

Su mando a distancia dispone de teclas especiales para el manejo del videotex.

- ▶ Seleccione un canal de televisión que emita videotex.
- ▶ Pulse la tecla **TXT** una vez para visualizar la página básica/de índice del videotex.
- ▶ Vuelva a pulsar la tecla **TXT** para que el texto aparezca de forma transparente sobre la imagen del televisor.
- ▶ Pulse la tecla **TXT** una tercera vez para regresar al modo TV.

#### 8.1.1. Selección de páginas de videotex

#### 8.1.2. Teclas numéricas

- ▶ Introduzca la página de videotex que desea como número de tres dígitos directamente con las teclas numéricas.
- ▶ El número de página seleccionado se muestra en la esquina superior izquierda de la pantalla. El contador de videotex busca hasta encontrar el número de página seleccionado.

#### 8.1.3. Pasar páginas

- ▶ Con las teclas de selección de canal o las teclas de dirección **▲** y **▼**, pase las páginas del videotex hacia delante o hacia atrás.

#### 8.1.4. Teclas de colores

- ▶ Si en el borde inferior de la pantalla se muestran entradas de texto en color, puede seleccionar estos contenidos directamente pulsando las correspondientes teclas de color **ROJO**, **VERDE**, **AMARILLO** y **AZUL**.

#### 8.1.5. Subpáginas

Algunas páginas de videotex incluyen subpáginas. En el borde inferior de la pantalla se muestra, p. ej., **1/3**. Las subpáginas se muestran consecutivamente a intervalos de aprox. medio minuto. También puede consultar las subpáginas por su cuenta pulsando la tecla **◀ ▶**.

#### 8.1.6. ÍNDICE

- ▶ Seleccione con la tecla **BACK** la página de índice, que contiene una lista del contenido del videotex.

## 9. A través del menú On-Screen-Display (menú OSD)

### 9.1. Navegación por el menú

- ▶ Pulse la tecla de menú  (**MENU**) para activar el menú OSD.
- ▶ Seleccione los menús principales con las teclas de dirección **▲ ▼**.
- ▶ Seleccione los submenús de los menús principales con las teclas de dirección **◀ ▶**.



En algunos submenús se abren automáticamente enlaces directos que le brindan la posibilidad de acceder rápidamente a las opciones más comunes y realizar ajustes.

- ▶ Pulse la tecla **OK** para acceder a la opción seleccionada del submenú.
- ▶ Seleccione las opciones de un menú con las teclas de dirección **▲ ▼**.
- ▶ Con la tecla **BACK** retrocederá un paso de menú o regresará al menú principal.
- ▶ Ajuste el valor deseado o realice otra selección con las teclas de dirección **◀ ▶ ▲ ▼**.
- ▶ Puede cerrar el menú con la tecla **EXIT** o  (**MENU**).

Tenga en cuenta que, según el preajuste, el menú se cierra automáticamente si no se acciona ninguna tecla durante un determinado tiempo.

Puede elegir los siguientes menús principales:

- menú **INICIO**
- menú **FUENTES**
- menú **BUSCAR**
- menú **CONFIGURACIÓN**
- menú **TV**



Debido a posibles modificaciones técnicas, los menús aquí descritos pueden diferir de los mostrados en la pantalla. En función de la fuente que se haya seleccionado no estarán disponibles todos los menús.

## 10. El sistema de menú detallado

### 10.1. Menú Página de inicio

La página de inicio le ofrece la posibilidad de agrupar sus opciones de menú y aplicaciones preferidas para poder acceder a ellas rápidamente. Para añadir opciones adicionales a la página de inicio proceda de la siguiente manera:

- ▶ Seleccione la opción de menú/aplicación deseada en el menú OSD.
- ▶ Pulse la tecla **▼**. Debajo aparece la entrada **AÑADIR A INICIO**.
- ▶ Confirme con la tecla **OK**. La opción de menú/aplicación correspondiente aparece ahora en el menú **INICIO**.

Para borrar opciones de menú/aplicaciones de la **INICIO**, proceda de la siguiente manera:

- ▶ Seleccione la opción de menú/aplicación deseada en la **INICIO**.
- ▶ Pulse la tecla **▼**. Debajo aparecen las entradas **BORRAR** y **DESPLAZAR**.
- ▶ Seleccione la opción **BORRAR** y confirme la selección con la tecla **OK**. La opción de menú/aplicación correspondiente se borra entonces de la **INICIO**.

Para modificar el orden de las opciones de menú/aplicaciones, proceda de la siguiente manera:

- ▶ Seleccione la opción de menú/aplicación deseada en la **INICIO**.
- ▶ Pulse la tecla **▼**. Debajo aparecen las entradas **BORRAR** y **DESPLAZAR**.
- ▶ Seleccione la opción **DESPLAZAR** y confirme la selección con la tecla **OK**.
- ▶ Con las teclas **◀ ▶** puede desplazar la opción de menú/aplicación hacia la izquierda y la derecha.
- ▶ Confirme a continuación con la tecla **OK**.

En la **INICIO** están preajustadas las siguientes opciones de menú/aplicaciones:

### 10.1.1. Menú Portal multimedia

#### MEDION

En el portal multimedia tiene acceso a noticias, juegos, compras, etc., mediante aplicaciones preinstaladas. Con las teclas de dirección **◀ ▶ ▲ ▼**, navegue por las distintas apps y confirme su selección pulsando la tecla **OK**. Para esta función es necesaria una conexión a Internet. El portal multimedia se esconde detrás del botón **MEDION**, pero también se puede abrir directamente pulsando la tecla **MEDION**. La primera vez que lo utilice deberá aceptar las condiciones de licencia. Seleccione a continuación el idioma deseado.

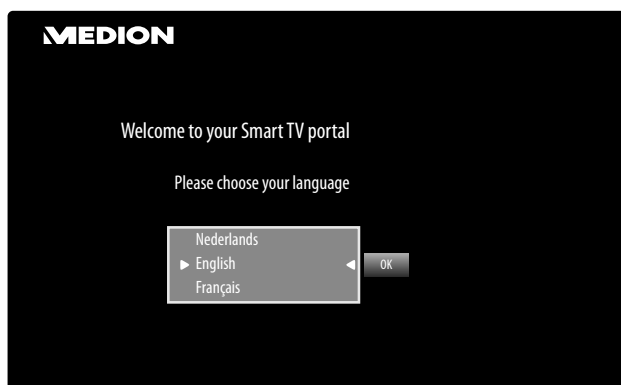

Confirme su selección pulsando la tecla **OK**.

A continuación, aparece la página de inicio del portal multimedia, en la que se muestra una preselección de apps. Puede seleccionar las siguientes opciones:



La pantalla de inicio del portal multimedia solo se muestra la primera vez que se utiliza o después de restablecer el portal multimedia a través de la **tecla amarilla CONFIGURACIÓN**.

- ▶ Si pulsa la tecla **MEDION** en su mando a distancia, accederá directamente al portal multimedia.

- ▶ Con la tecla **MEDION** (o con la tecla **BACK**) puede regresar en cualquier momento de la app seleccionada en dicho momento a la página de inicio. Con la tecla **EXIT** puede salir del portal multimedia y cambiar al modo de TV normal.



En las conexiones USB de su televisor se puede conectar un ratón y un teclado. Con la ayuda de estos dispositivos de entrada resultará mucho más sencillo manejar el explorador de Internet. No se puede garantizar la funcionalidad de todos los dispositivos conectados.

#### – INTERNET

La función Open Browser es una app del portal multimedia que le permite acceder a Internet. Después de abrirla se muestran páginas web predefinidas y sus logotipos, que podrá seleccionar directamente. Mediante la función de teclado puede introducir directamente direcciones URL o buscar páginas web a través de términos de búsqueda si la función de búsqueda está activada. Navegue por las opciones con las teclas de flecha **◀ ▶** del mando a distancia y confirme la selección con **OK**.



Tenga en cuenta que las páginas web con contenidos flash de Open Browser no son compatibles. Asimismo, tampoco pueden realizarse descargas.

#### – AÑADIR A LA PANTALLA PRINCIPAL (My Apps) (opcional)

Accione la **tecla verde** para añadir la app seleccionada a la pantalla de inicio.

#### – CONFIGURACIÓN

Aquí puede fijar de qué ámbitos lingüísticos deben seleccionarse las apps. Además, puede restablecer el portal de modo que la página de inicio del portal vuelva a mostrarse en la configuración original de fábrica.

#### YOUTUBE

Enlace directo a YouTube. De manera alternativa se puede acceder a YouTube a través de la tecla **☆<sup>1</sup>** (preconfigurada).

#### AMAZON PRIME VIDEO

Enlace directo a Amazon Prime Video. De manera alternativa se puede acceder a Amazon Prime Video a través de la tecla **PRIME VIDEO** (preconfigurada).

#### NETFLIX

La app Netflix permite ver en streaming un gran número de películas y series directamente a través de Internet. En este caso, se trata de un servicio de pago para el que tiene que registrarse la primera vez que lo utiliza.

También puede abrir Netflix pulsando la tecla **NETFLIX** del mando a distancia.

#### DISNEY+

Enlace directo a Disney+



Netflix, Disney+ y Amazon Prime Video son servicios de suscripción que permiten a sus suscriptores ver en streaming diferentes contenidos, como películas y series, a través de televisores, ordenadores y otros dispositivos con conexión a Internet («dispositivos compatibles»). Se aplican las condiciones de uso correspondientes de cada proveedor.

### 10.1.2. Menú Canales

La lista de canales es el lugar donde puede administrar sus canales. El menú **CANALES** también se puede abrir pulsando la tecla **OK** durante el funcionamiento.

Canales		
Ver	Editar	Filtro
1. Das Erste HD		HD
2. ZDF HD		HD
3. RTL Televisi		HD
4. SAT.1		HD
5. kabel eins		HD
6. ProSieben		HD
7. RTL2		HD
8. VOX		HD
9. SUPER RTL		HD
10. SPORT1		HD

Una vez que abre la lista de canales se encontrará en la pestaña **VER**. Con las teclas **◀ ▶** puede cambiar a las otras dos opciones, **EDITAR** y **FILTRO**.

#### VER

Con las teclas **▲ ▼** puede seleccionar canales de la lista y abrirlos con la tecla **OK**. Para pasar una página hacia arriba o hacia abajo de 10 en 10 posiciones, puede utilizar la tecla **P+** o la tecla **P-**.

#### EDITAR

Para marcar canales para su posterior edición, seleccione un canal con las teclas **▲ ▼** y pulse **OK**. Se abre un menú. Con las teclas **▲ ▼**, seleccione aquí la opción **MARCAR/DESMARCAR**. A continuación del canal aparece entonces una marca de verificación. Para guardar más canales en la lista, selecciónelos con las teclas **▲ ▼** y pulse **OK**.

Los canales con una marca de verificación se pueden editar con las siguientes opciones. Si no ha marcado ningún canal, la edición se llevará a cabo para el canal seleccionado actualmente. Si pulsa la tecla **BACK** se mostrarán las siguientes opciones:

##### – AÑADIR A INICIO

Pulse la tecla **OK** para añadir los canales seleccionados al menú **INICIO**. Los canales aparecerán entonces en la página de inicio, donde podrá seleccionarlos directamente.

##### – MUEVA A LA POSICIÓN

Con esta función puede asignar al canal actualmente seleccionado (o a todos los canales marcados) otra posición en la lista de canales. Pulse

la tecla **OK** e introduzca a continuación la nueva posición del canal con las **teclas numéricas**. Pulse de nuevo la tecla **OK** y confirme la pregunta de seguridad que aparece a continuación con **SÍ**. Al canal se le asigna la posición deseada y el resto de canales se desplazan correspondientemente.

##### – BORRAR

Con esta función puede borrar el canal seleccionado actualmente (o todos los canales marcados). Pulse la tecla **OK** y confirme la pregunta de seguridad que aparece a continuación con **SÍ**. El canal se borra de forma permanente. Seleccione **NO** si desea cancelar el proceso.

##### – NOMBRE

Con esta función puede cambiar el nombre del canal seleccionado actualmente. Pulse la tecla **OK** y seleccione el carácter deseado con las teclas **◀ ▶ ▲ ▼**. Si a continuación pulsa la tecla **OK**, el nuevo nombre se adoptará automáticamente.

##### – BLOQUEAR/DESBLOQUEAR

Con esta función puede bloquear o desbloquear el canal seleccionado actualmente (o todos los canales marcados). Mediante el bloqueo puede proteger el acceso a determinados canales mediante una contraseña. Pulse la tecla **OK** e introduzca a continuación la contraseña solicitada (en el momento de la entrega: **0000**). A continuación del nombre del canal aparece entonces un símbolo de candado. Para desbloquear el canal, proceda de la misma manera.



Para bloquear un canal debe conocer la contraseña (contraseña en el momento de la entrega: **0000**; se puede modificar en el menú **CONFIGURACIÓN > PARENTAL**).

##### – AÑADIR/ELIMINAR

Puede crear cuatro listas de favoritos que podrá abrir a continuación. Si pulsa la tecla **OK** puede añadir el canal actualmente seleccionado (o todos los canales marcados) a una o varias listas de favoritos. Seleccione para ello en la lista deseada la entrada **ACTIVO** y pulse la tecla **OK** (o **EXIT**). Para eliminar un canal de una lista de favoritos, seleccione la opción **APAGADO** en la entrada correspondiente. Si hay un canal asignado a una lista de favoritos, a continuación del nombre del canal se muestra el correspondiente símbolo. Lea también a este respecto el capítulo «Abrir listas de favoritos».

##### – MARCAR/DESMARCAR

Con esta opción puede marcar el canal seleccionado actualmente. En los nombres de canal correspondientes se mostrará entonces una marca de verificación. Si el canal actual ya estuviera marcado, esta opción le permite eliminar la marca de verificación.

##### – MARCAR/DESMARCAR TODOS

Con esta tecla puede marcar todos los canales. A

continuación de cada nombre de canal se mostrará entonces una marca de verificación. Puede eliminar la marca de verificación de todos los canales de la misma manera.

## FILTRO

Aquí encontrará las funciones de filtro, que le permitirán adaptar la representación de la lista de canales:

### – TIPO DE CANAL

Se muestran solo los canales con el tipo de recepción seleccionado.

### – TV/RADIO

Seleccione aquí si desea que en la lista se muestren solo canales de TV, de radio o de texto, o, por el contrario, todos los canales.

### – GRATIS / PAGA

Seleccione aquí si desea que en la lista se muestren solo los canales codificados o, por el contrario, todos los canales.

### – A -Z

Aquí puede seleccionar cada letra del alfabeto de manera individual; en la lista de canales se mostrarán solo los canales que comiencen con las letras introducidas.

### – ORDENAR

Seleccione el tipo de clasificación (**ALFABÉTICO** o **NUMÉRICO**).

### – HD/SD

Seleccione si deben mostrarse solo canales HD, SD o, por el contrario, todos los canales.

### – FAVORITOS

Seleccione si debe mostrarse una de las cuatro listas de favoritos posibles.

### – OPCIONES DE PROFILE

Aquí se pueden realizar ajustes para televisión de pago (aunque los proveedores de televisión de pago no utilizan esta opción en la actualidad).

### – LISTA DE SATÉLITES

(solo si el tipo de recepción es satélite)

Si quiere abrir canales de diferentes satélites en la lista de canales, aquí puede seleccionar los satélites deseados. Después de accionar la tecla **OK** se muestran en la lista de canales los canales de los satélites seleccionados.



También después de cerrar la lista de canales y volverla a abrir con la tecla **OK** se siguen mostrando los resultados previamente filtrados. Para que se vuelva a mostrar la lista de canales completa deberá restablecer los filtros correspondientes. Sin embargo, si abre la lista de canales durante el funcionamiento pulsando la tecla **OK** y utiliza aquí la opción **FILTRO**, esta función se asemejará entonces a una función de búsqueda. Es decir, que después de cerrar la lista de canales y volverla a abrir pulsando la tecla **OK**, se volverá a mostrar la lista de canales completa. Los resultados previamente filtrados no se conservan.

### – REINICIO

Pulse la tecla **OK** para volver a restablecer los ajustes de filtro.

## 10.1.3. Menú Guía de programación (EPG - Guía Electrónica de Programación)

Con la tecla **EPG** puede abrir directamente la guía de programación.



En la tabla puede ver la emisión actual y la siguiente para las emisoras disponibles.

► Seleccione un canal con ▲ ▼ y desplácese por la programación con ◀ ▶.



La información de programación mostrada la crean los servicios de radiodifusión. En caso de que no se muestre ninguna información de programación, no se trata de un fallo de su smart TV.

### La siguiente lista muestra las opciones de la **GUIA PROGRAM. ACTUAL/SIG.**

Seleccione la vista **PROGRAM. ACTUAL/SIG.** Aquí se muestra solo la emisión actual y la siguiente de todos los canales. Con la opción **FILTRO** puede delimitar la vista según determinados criterios, mientras que con la opción **AGENDA EVENTOS** regresará a la vista original.

### FILTRO

Si está buscando una emisión concreta, aquí puede crear un filtro que le ayude a delimitar la selección.

### DÍA ANTERIOR

Se muestra la programación del día anterior. Esta opción solo está disponible hasta el día actual. No se muestra la programación del pasado.

### DÍA SIGUIENTE

Se muestra la programación del día siguiente.

### EXTRAS

Aquí encontrará las siguientes opciones:

#### – SEL. GÉN.

Aquí puede seleccionar el género de una emisión. Esta función debe ser ofrecida por la correspondiente emisora. En la guía de programación se muestran entonces las emisiones del género seleccionado.

#### – BÚSQUEDA DE LA GUÍA

Búsqueda de emisiones. Ajuste aquí los canales en los que desea buscar, el día y el género. Aquí se le ofrece adicionalmente una búsqueda de texto completo.

#### – AHORA

Regresa a la barra de tiempo presente.

– **ZOOM**

Reduce la ventana de tiempo en cuatro pasos. La siguiente tabla muestra funciones de tecla adicionales dentro de la guía de programación:

Tecla	Función
<b>OK</b>	<p>Cuando el canal marcado está transmitiéndose, dispondrá de las siguientes opciones al pulsar la tecla <b>OK</b>:</p> <p><b>SELECCIONAR CANAL</b> : seleccione esta opción y pulse la tecla <b>OK</b> para cambiar al canal seleccionado.</p> <p><b>MÁS INFORMACIÓN</b>: seleccione esta opción y pulse la tecla <b>OK</b> para ver información de la emisión actual.</p> <p><b>GRABACIÓN</b> : seleccione esta opción y pulse la tecla <b>OK</b> para iniciar la grabación de la emisión seleccionada. Cuando se finaliza la grabación pulsando la tecla , esta se guarda en la lista de grabaciones. Lea también a este respecto el capítulo «Menú Grabaciones» . Si la emisión marcada está en el futuro, en la lista de temporizadores se memoriza un temporizador de grabación. La grabación empieza entonces automáticamente al dar comienzo la emisión seleccionada. Lea también a este respecto el capítulo «Menú Temporizador».</p> <p><b>AÑADIR TEMPORIZADOR</b>: Si la emisión marcada se encuentra en el futuro, dispondrá además de esta opción. Seleccione esta opción y pulse la tecla <b>OK</b> para guardar un temporizador de conmutación en la lista de temporizadores. Al comenzar la emisión seleccionada, el televisor cambia automáticamente al canal correspondiente. Lea también a este respecto el capítulo «Menú Temporizador».</p>
<b>INFO</b>	<p>Muestra una descripción detallada de la emisión marcada (si existe). Pulse de nuevo <b>INFO</b> para ocultar la descripción. Si la descripción es muy larga, puede desplazarse por el texto con las teclas <b>P</b> / <b>▲</b>.</p>
<b>BACK</b>	<p>Cuando una emisión está activa y quiere seleccionar la opción <b>PROGRAM. ACTUAL/SIG., FILTRO, DÍA ANTERIOR, DÍA SIGUIENTE</b> o <b>EXTRAS</b>, primero debe pulsar la tecla <b>BACK</b>.</p>

## 10.2. Menú Fuentes

En este menú se muestran todas las fuentes de señal activas y se pueden seleccionar con las teclas ◀ ▶. Pulse a continuación la tecla **OK** para acceder a la fuente seleccionada.

<b>TV</b>	Modo TV (se reproducen señales de antena, satélite y cable)
<b>SIDE AV</b>	Entrada de audio/vídeo (AV)
<b>HDMI1</b>	Entrada HDMI 1
<b>HDMI2</b>	Entrada HDMI 2 (HDMI 2 puede utilizarse para ARC)
<b>WIRELESS DISPLAY</b>	Reproducción de contenidos de otro aparato reproductor
<b>USB</b>	Medio de almacenamiento USB (opcional) (en determinados casos, el nombre puede diferir)
<b>COMPARTIR AUDIO Y VÍDEO</b>	Servicio de red para el intercambio de datos entre aparatos (opcional)

En el menú **CONFIGURACIÓN DE FUENTE** puede activar y desactivar fuentes de señal, así como cambiar su nombre.



También puede realizar estos ajustes en **CONFIGURACIÓN > CONFIGURACIÓN > FUENTES**.



Para poder seleccionar una fuente de entrada con **MODE** o **SOURCE**, esta deberá estar activada en el menú **FUENTES > CONFIGURACIÓN DE FUENTE**.



### 10.3. Menú Buscar

Aquí, mediante términos de búsqueda, puede explorar el menú de televisión. Si dispone de conexión a Internet, en Internet también se buscarán los correspondientes contenidos.

### 10.4. Menú Configuración

#### 10.4.1. Menú Dispositivos

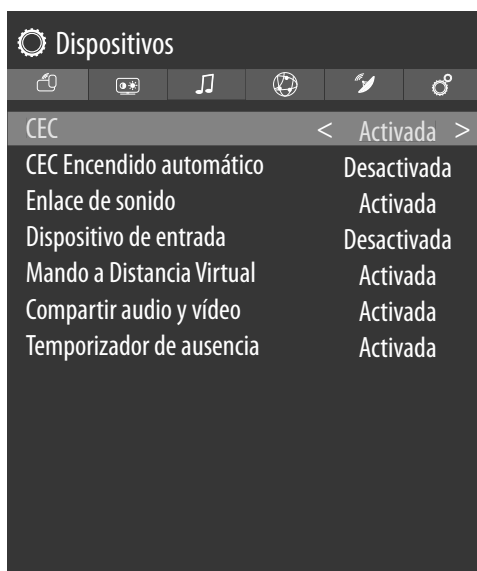

#### CEC

(Consumer Electronics Control)

Para conectar el aparato a una red CEC realice aquí los siguientes ajustes.

Active esta función para permitir la comunicación de todos los aparatos conectados mediante HDMI. De este modo podrá controlar, por ejemplo, las funciones básicas de todos los aparatos de una red HDMI con un solo mando a distancia. Active esta función si desea realizar ajustes adicionales en la opción **SONIDO > SALIDA DE SONIDO**.

Active en primer lugar la función CEC y seleccione HDMI como fuente. Si ya ha conectado un aparato compatible con CEC, en lugar de HDMI se mostrará el nombre del aparato. Las funciones básicas del aparato se podrán controlar a continuación automáticamente con el mando a distancia de la smart TV.



Si la función CEC está activada y se ha seleccionado HDMI como fuente (hay conectado un aparato compatible con CEC), es posible que el menú OSD de la smart TV no se pueda abrir ya a través de la tecla **HOME (MENU)**. En este caso, mantenga pulsada la tecla **0**. A continuación, el mando a distancia volverá a controlar el televisor. Si vuelve a mantener pulsada la tecla, el control se volverá a llevar a cabo a través del aparato conectado mediante HDMI.

#### CEC ENCENDIDO AUTOMÁTICO

Esta función permite encender el televisor con el aparato compatible con HDMI-CEC conectado y cambiar automáticamente a la fuente de entrada. Seleccione **ACTIVADA** si desea utilizar esta función.

#### ENLACE DE SONIDO

Aquí puede activar o desactivar la función Bluetooth del aparato. Si Audio Link está activado puede emparejar el televisor con los altavoces Bluetooth (p. ej., una barra de sonido) de manera inalámbrica. Seleccione la opción **ENLACE DE SONIDO** y pulse la tecla **OK**.

##### – DISPOSITIVO

Seleccione el ajuste **ACTIVADA** si quiere conectar el aparato con un altavoz externo a través de Bluetooth. Pulse a continuación la tecla **OK** para buscar las conexiones Bluetooth disponibles. A continuación, se muestran todas las conexiones encontradas. Seleccione el aparato que desee con **▲ ▼** y pulse **OK** para emparejar el altavoz/sistema de altavoces con el televisor.



Debido a la gran diversidad de dispositivos Bluetooth, no puede garantizarse un funcionamiento correcto en todos los casos. Lea también el manual de instrucciones del aparato que quiere conectar con el televisor. El aparato que va a conectar debe encontrarse en el modo de búsqueda.

Para deshacer la conexión, seleccione el ajuste **DESACTIVADA**.

#### DISPOSITIVO DE ENTRADA

Opción para conectar dispositivos Bluetooth externos.

##### – MODO

Seleccione la configuración **ACTIVADA** si desea conectar el dispositivo a un dispositivo Bluetooth externo a través de Bluetooth. Pulse a continuación la tecla **OK** para buscar las conexiones Bluetooth disponibles. A continuación, se muestran todas las conexiones encontradas. Use **▲ ▼** para seleccionar el dispositivo deseado y presione **OK** para conectarse.



Debido a la gran diversidad de dispositivos, no puede garantizarse un funcionamiento correcto en todos los casos. Para deshacer la conexión, seleccione el ajuste **DESACTIVADA**.

#### MANDO A DISTANCIA VIRTUAL

Activación/desactivación del mando a distancia virtual. Si quiere controlar el televisor a distancia, por ejemplo, mediante un smartphone. (opcional)

#### COMPARTIR AUDIO Y VÍDEO

Activar o desactivar la función de Audio/Video Sharing. Esta función permite el intercambio de datos con otros dispositivos multimedia como PC, smartphones, cámaras, etc. Puede obtener más información a este respecto en el capítulo «Uso del servicio de red Audio/Video Sharing».



Si desactiva la función **COMPARTIR AUDIO Y VÍDEO** ya no será posible mostrar en la smart TV archivos de audio, vídeo o fotografía. La función DMR (Digital Media Renderer) está entonces desconectada.

## TEMPORIZADOR DE AUSENCIA

Si su televisor no recibe ninguna señal de entrada durante 3 minutos (p. ej., de una antena o una fuente de HDMI), cambiará al modo Standby. Puede activar o desactivar esta opción.

### 10.4.2. Menú Imagen

Al seleccionar el menú **IMAGEN** con las teclas ◀ ▶, en la parte de arriba aparecen los submenús **MODO**, **AHORRO ENERGÉTICO** y **ZOOM IMAGEN**, de manera que se pueden seleccionar directamente para facilitar la navegación.

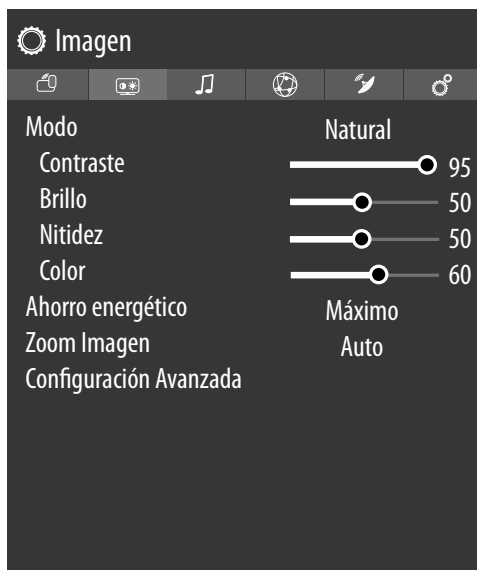

#### MODO

Seleccionar el modo de imagen: **NATURAL**, **CINE**, **DEPORTES**, **DINÁMICA**

Al seleccionar el menú **IMAGEN** con las teclas ◀ ▶, en la parte de arriba aparece este menú que se puede seleccionar directamente.

#### CONTRASTE

Disminuir o aumentar el contraste (escala 0-100).

#### BRILLO

Disminuir o aumentar el brillo (escala 0-100).

#### NITIDEZ

Disminuir o aumentar la nitidez (escala 0-100).

#### COLOR

Disminuir o aumentar la intensidad de color (escala 0-100).

#### AHORRO ENERGÉTICO

Aquí puede activar el modo de ahorro de energía. Seleccione **APAGADO**, **MINIMO**, **MEDIA**, **MÁXIMO**, **PANTALLA APAGADA**, **AUTO** o **PERSONALIZAR** para ajustar el valor de brillo del televisor o para desconectar la pantalla.



En el modo de imagen **DINÁMICA** no se puede seleccionar el ajuste **MÁXIMO**.

Al seleccionar el menú **IMAGEN** con las teclas ◀ ▶, en la parte de arriba aparece este menú que se puede seleccionar directamente.

## ZOOM IMAGEN

Ajuste aquí el formato de imagen.

Al seleccionar el menú **IMAGEN** con las teclas ◀ ▶, en la parte de arriba aparece este menú que se puede seleccionar directamente.

### CONFIGURACIÓN AVANZADA

#### – CONTRASTE DINÁMICO

Ajustar el contraste dinámico: **BAJO**, **MEDIA**, **ALTO**, **APAGADO**.

#### – TEMP DE COLOR

Seleccionar el tono de color: **NORMAL**, **CÁLIDO**, **FRÍO**, **PERSONALIZAR**.

#### – BLUE STRETCH

Normalmente, los tonos blancos más fríos se perciben mejor que el blanco más brillante. La función Blue Stretch modifica el balance de blancos y permite la aparición de escalas de grises medianas y altas añadiendo tonos de azul a una temperatura del color más fría. Seleccione **ENCENDIDO** para activar la función Blue Stretch.

#### – MICRO DIMMING

Con la tecnología Micro Dimming, la imagen se divide en áreas más pequeñas. A continuación, los ajustes de contraste de las distintas regiones de imagen se optimizan de distinta forma según el contenido. De este modo, las áreas oscuras y claras ganan profundidad sin que por ello se pierdan detalles ni se vean afectadas otras partes de la imagen. Seleccione entre **AUS**, **BAJO**, **MEDIA** y **ALTO**.

#### – REDUCCIÓN DE RUIDO

Con esta función puede disminuir los ruidos de imagen y mejorar la calidad de la imagen en caso de una señal analógica débil. Seleccione entre **APAGADO**, **BAJO**, **MEDIA** y **ALTO**.

#### – MODO FILM

Para poder reproducir los vídeos grabados con una videocámara sin «sacudidas», cambie el modo de película a **AUTO**.

#### – TONO DE PIEL

Ajustar el tono de piel.

#### – CAMBIO DE COLOR

Ajustar el cambio de color.

#### – SINTONIZADOR DE COLOR

Active/desactive el sintonizador de colores. En **SINTONIZADOR DE COLOR** puede ajustar las distintas áreas de color de forma personalizada (escala 0-100).

#### – HDMI RANGO COMPLETO

(opcional)

Esta función está disponible en el menú de ajuste de imagen si la señal de vídeo llega a través de una entrada HDMI.

Puede utilizar esta función para realzar el negro de las imágenes. Puede seleccionar el ajuste **ACTIVO** para activar este modo.

#### – REINICIO

Pulse **OK** para restablecer todos los ajustes de imagen a la configuración de fábrica.

### 10.4.3. Menú Sonido

Al seleccionar el menú **SONIDO** con las teclas ◀ ▶, en la parte de arriba aparecen los submenús **ALTAVOCES** y **ECUALIZADOR**, de manera que se pueden seleccionar directamente para facilitar la navegación.



#### DOLBY AUDIO

Seleccione el ajuste Dolby Audio **APAGADO**, **INTELIGENTE**, **PELÍCULA**, **MÚSICA** o **NOTICIAS** para optimizar el sonido.

#### SONIDO ENVOLVENTE

Activa / desactiva el efecto Surround.

Solo puede acceder a esta función cuando **DOLBY AUDIO** está configurado en **APAGADO**.

#### SALIDA DE SONIDO

Para los altavoces está seleccionado aquí de manera predeterminada el ajuste **TV**, de modo que solo se utilizan los altavoces internos para la transmisión del sonido.

Seleccione la configuración **S/PDIF** si desea utilizar la salida digital del dispositivo para conectar un dispositivo externo. En el ajuste **SÓLO AURICULARES** se silencian los altavoces en cuanto se conectan unos auriculares. Con las teclas V+/- del mando a distancia, a continuación puede ajustarse el volumen de los auriculares. En el ajuste **LÍNEA DE SALIDA**, la señal tiene un volumen predefinido que no se puede modificar. Si está seleccionado este ajuste, se puede conectar al aparato un amplificador externo. Esta configuración solo se puede seleccionar si ha activado previamente la función CEC en **SISTEMA > CONFIGURACIÓN DEL DISPOSITIVO > CEC**.

En este caso podrá seleccionar el ajuste **HDMI ARC** e integrar un amplificador externo en una red CEC a través de la conexión **HDMI2**. Entonces se silencian los altavoces internos. El aparato conectado a la conexión **HDMI2** se controla ahora a través de las teclas de volumen del mando a distancia (sin superposición OSD de la barra de volumen).



La opción ARC funciona exclusivamente a través de la conexión **HDMI2**.



Debido a la gran diversidad de dispositivos, no puede garantizarse un funcionamiento correcto en todos los casos.

#### AVL

Esta función iguala los diferentes volúmenes de las distintas emisiones. Ajuste **AUS** para escuchar los volúmenes originales. Ajuste **ACTIVO** para escuchar un volumen uniforme.

Si en la opción de menú **DOLBY AUDIO** no se ha seleccionado **APAGADO**, las opciones de ajuste serán diferentes. Estarán disponibles las opciones **AUTO**, **NOCHE**, **NORMAL** y **APAGADO**. En el modo **AUTO**, el televisor cambia automáticamente, según la información de hora actual, entre el modo **NORMAL** o el modo **NOCHE**. Si no hay disponible ninguna información de hora, esta opción funciona siempre como **NORMAL**. Cuando el televisor cambia por primera vez al modo **NOCHE** después de que haya ajustado esta opción a **AUTO**, en la pantalla se muestra una barra de información.

Tenga en cuenta que el modo **NOCHE**, en comparación con el modo **NORMAL**, ofrece un control de compresión dinámico adecuado para entornos silenciosos.

#### CONFIGURACIÓN AVANZADA

##### – ECUALIZADOR

En el submenú Ecualizador se puede cambiar el preajuste a **MÚSICA**, **PELÍCULA**, **CONVERSACIÓN**, **NORMAL**, **CLÁSICO** y **USUARIO**. Los ajustes del submenú Ecualizador solo se pueden modificar si se selecciona **USUARIO** como modo de ecualizador.

El ajuste predeterminado es **USUARIO** y no se puede cambiar hasta que se haya desactivado la opción **DOLBY AUDIO (APAGADO)**.

##### – BAJO DINÁMICO

Ajuste el amplificador de bajos en **ACTIVO** o **APAGADO**.

##### – MODO DE SONIDO

Ajuste predeterminado **ESTÉREO**. Si la emisión actual es compatible con el modo DUAL (p. ej., en el caso de emisiones bilingües), aquí podrá elegir adicionalmente entre **DUAL-I** y **DUAL-II** (idioma original y sincronización).

##### – SALIDA DIGITAL

Ajuste aquí el tipo de audio para la salida digital. El formato estándar para la salida de la señal estéreo es **PCM**. Seleccione **PASSTHROUGH** para emitir un flujo de datos digital, p. ej., en una etapa final con decodificador Dolby Digital. En el ajuste **AUTOMÁTICO** se configura automáticamente la salida digital a los dispositivos externos.

##### – AURICULAR

Ajuste aquí el volumen de los auriculares. Solo se puede modificar si en la opción **SONIDO > SALIDA DE SONIDO** se ha seleccionado el ajuste **SÓLO AURICULARES**.

## ¡ADVERTENCIA!

### ¡Peligro de daños auditivos!

Para evitar posibles daños en el sentido de audición, evite un volumen demasiado elevado durante un periodo prolongado.

- Antes de la reproducción, ajuste el volumen al mínimo.
- Inicie la reproducción y suba el volumen al nivel que sea adecuado para usted.
  - **BALANCE**  
Ajuste el balance entre el altavoz izquierdo y el derecho (escala -50 y +50).  
El ajuste predeterminado es **0** y no se puede modificar hasta que se haya desactivado la opción **DOLBY AUDIO (APAGADO)**.
  - **REINICIO**  
Restablezca con **OK** todos los ajustes de sonido a la configuración de fábrica.

#### 10.4.4. Menú Red



#### TIPO DE RED

Utilice las teclas ◀ ▶ para seleccionar el tipo de red **DISPOSITIVO INALÁMBRICO**, **DISPOSITIVO DE CABLE** o **DESACTIVADA**.

#### BUSCAR REDES INALÁMBRICAS

(opcionalmente WLAN)

Al pulsar la tecla **OK** aparece una vista general de todas las redes disponibles. Realice su selección con las teclas ▲ ▼ y confírmela con la tecla **OK**. Si se pidiera una contraseña para una red, aparecerá un teclado virtual para que pueda introducirla con ayuda de las teclas de dirección ◀ ▶ ▲ ▼ y la tecla **OK**. Una vez introducida la contraseña, seleccione **OK** en el teclado y confirme con la tecla **OK**.

#### DESCONECTAR

Desconectar la conexión de red

#### PULSE WPS EN EL ROUTER DE WIFI

(solo con WLAN)

Esta opción permite una conexión rápida WPS mediante una red inalámbrica (WLAN). Mantenga pulsada la tecla WPS de su router y confirme con la tecla **OK**. A continuación, se establece la conexión WPS.

#### TEST DE VELOCIDAD DE CONEXIÓN A INTERNET

Pulse la tecla **OK** para comprobar la velocidad de su conexión a Internet.

#### CONFIGURACIÓN AVANZADA

Pulse la tecla **OK** para acceder a otras opciones de configuración de la red.

##### – CONFIGURACIÓN DE IP

Seleccione el ajuste **IP** o **MANUAL**. Si ha seleccionado **MANUAL**, aparecen otras tres líneas en las que puede introducir los datos para **DIRECCIÓN IP**, **MÁSCARA DE SUBRED** y **PUERTA DE ENLACE PREDETERMINADA** a mano con las teclas de desplazamiento ◀ ▶ y las numéricas.

##### – CONFIGURACIÓN DE DNS

Elija entre **DINÁMICA** o **MANUAL**. Si ha seleccionado **MANUAL**, aparecen otras dos líneas en las que puede introducir los datos para **SERVIDOR DNS 1** y **SERVIDOR DNS 2** a mano con las teclas de desplazamiento ◀ ▶ y las numéricas.

#### MODO EN ESPERA EN RED

Activación/desactivación de la función Wake-On-LAN/ Wake-On-Wireless LAN (WoL/WoWLAN). Esta permite encender la smart TV por medio de otro dispositivo. Para ello, ambos aparatos deben estar conectados a la misma red mediante LAN o WLAN. Seleccione **ACTIVO** para activar la función. Es necesario realizar una conexión preliminar del dispositivo de control remoto con el televisor encendido. Después, el control solo funcionará cuando el televisor se encuentre en modo standby.

## 10.4.5. Menú Instalación

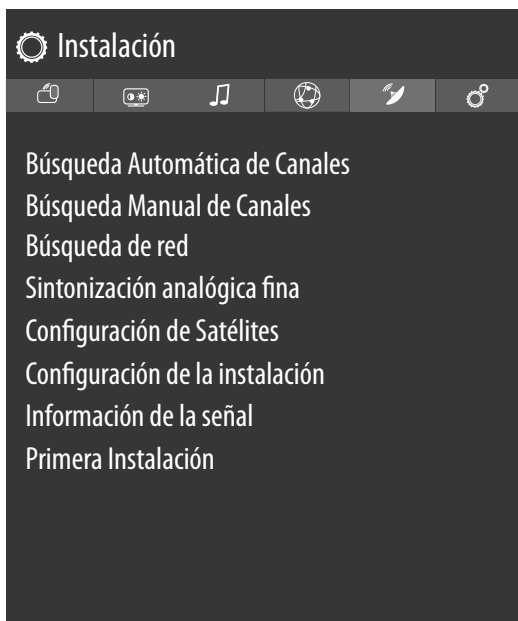

### BÚSQUEDA AUTOMÁTICA DE CANALES

La función Búsqueda automática de emisoras le ayuda a buscar de nuevo las emisoras del televisor y a guardar nuevas emisoras.

Dispone de diferentes opciones de búsqueda.

Una vez haya seleccionado la opción de búsqueda, pulse **OK**. Responda la pregunta con **SÍ** y pulse **OK** para iniciar la búsqueda de emisoras.

Puede cancelar la búsqueda de manera anticipada con  (**MENU**). En este caso no se guardarán los canales encontrados.

### BÚSQUEDA MANUAL DE CANALES

Esta función se utiliza para introducir directamente datos de transpondedores de emisoras y satélites.

- **TIPO DE BÚSQUEDA**  
Ajuste aquí el tipo de recepción que desee.

#### SATÉLITE

- **FRECUENCIA**  
Con las teclas numéricas se puede introducir la frecuencia en la que se debe realizar la búsqueda.
- **POLARIZACIÓN**  
Seleccione aquí el nivel de polarización.
- **TASA DE SÍMBOLOS**  
Ajuste la tasa de baudios.
- **BÚSQUEDA DE RED**  
Activar/desactivar la búsqueda de redes.
- **SATÉLITE**  
Seleccione el satélite a través del cual se debe iniciar la búsqueda.

## ANALÓGICA

- **BANDA**  
Seleccione la banda de frecuencia que desea **S** o **C**.
- **SISTEMA DE TV**  
Ajuste aquí el sistema de TV que desea (**BG, I, DK**).
- **CANAL**  
Seleccione el número de canal para el que desea ejecutar la búsqueda.
- **FRECUENCIA**  
Indicación de la frecuencia de la emisora actual. Con las teclas numéricas se puede introducir manualmente la frecuencia en la que se debe realizar la búsqueda.

## ANTENA DIGITAL

- **CANAL**  
Seleccione el número de canal para el que desea ejecutar la búsqueda.
- **FRECUENCIA**  
Indicación de la frecuencia de la emisora actual. Con las teclas numéricas se puede introducir manualmente la frecuencia en la que se debe realizar la búsqueda.
- **BÚSQUEDA DE RED**  
Activar/desactivar la búsqueda de redes.

## CABLE DIGITAL

- **FRECUENCIA**  
Con las teclas numéricas se puede introducir la frecuencia en la que se debe realizar la búsqueda.
- **MODULACIÓN**  
Ajustar la modulación.
- **TASA DE SÍMBOLOS**  
Ajustar la tasa de baudios.
- **BÚSQUEDA DE RED**  
Activar/desactivar la búsqueda de redes.

### BÚSQUEDA DE RED

Selección entre grupos de emisoras digitales por cable o DVB-T. Se buscan canales emparentados con el canal seleccionado actualmente. La información enviada para ello depende del canal seleccionado y proporciona diferentes resultados.



La lista de canales existente se reemplaza al iniciarse la búsqueda de redes.

### SINTONIZACIÓN ANALÓGICA FINA

Aquí puede realizar el ajuste preciso de los canales analógicos.

## CONFIGURACIÓN DE SATÉLITES

### – LISTA DE SATÉLITES

Mostrar la lista de satélites.

Con las teclas ▲ ▼ se puede seleccionar un satélite de la lista. Pulse la tecla **OK** para acceder a las opciones **HINZUFÜGEN, BEARBEITEN** y **LÖSCHEN**.

### – INSTALACIÓN DE ANTENA

En este apartado puede modificar los ajustes de antena y buscar nuevos canales en satélites. Seleccione un satélite y pulse la tecla **OK**. A continuación, aparecen las opciones **LISTA DE TRANSPONEDORES, BUSCAR TODOS LOS SATÉLITES/CARGAR LISTA PRE-CONFIGURADA, GUARDAR Y SALIR** y **CONFIGURAR LNB** para continuar la edición. En **CONFIGURAR LNB** puede realizar y guardar (**GUARDAR**) ajustes en las opciones **OSCILADORES PARA LNB INFERIOR** e **OSCILADORES PARA LNB SUPERIOR**. A través de la opción **REINICIO** se pueden restablecer todos los valores a la configuración de fábrica.

### – TABLA DE CANALES POR SATÉLITE

A través de esta opción de menú puede exportar e importar las listas existentes de emisoras por satélite. Conecte un soporte de datos extraíble (memoria USB) para guardar en él la lista de emisoras por satélite o para actualizarla desde el soporte de datos.

## CONFIGURACIÓN DE LA INSTALACIÓN

Aquí puede realizar ajustes de instalación adicionales.

### – BÚSQUEDA EN MODO DE ESPERA

Si la función está ajustada en **ACTIVO** se buscan emisoras disponibles cuando el televisor se encuentra en el modo standby. Si el aparato encuentra emisoras nuevas o que aún no se habían guardado, aparece un menú en el que puede aceptar o descartar los cambios.

### – ACTUALIZACIÓN DINÁMICA DE CANALES

Si selecciona el ajuste **ACTIVADA**, las actualizaciones de la lista de canales se llevan a cabo automáticamente.

## INFORMACIÓN DE LA SEÑAL

Muestra datos adicionales de la señal recibida.

### PRIMERA INSTALACIÓN

Esta función equivale a los primeros pasos de instalación tras el primer encendido.



Si se vuelve a realizar la primera instalación, todos los ajustes se restablecen a la configuración de fábrica, incluido el PIN.

## 10.4.6. Menú Sistema



Al seleccionar el menú **SISTEMA** con las teclas ◀ ▶, en la parte de arriba aparecen los enlaces directos **TEMPORIZADOR, APAGADO AUTOMÁTICO TV, SUBTÍTULOS** e **IDIOMA DE SONIDO** para facilitar la navegación. A través de la opción **TEMPORIZADOR** puede programar el aparato de modo que se desconecte por sí solo. Puede ajustar el tiempo en pasos de 30 minutos (máximo 2 horas). El tiempo del temporizador de apagado empieza a contar inmediatamente después del ajuste. Seleccione **AUS** para finalizar la función.

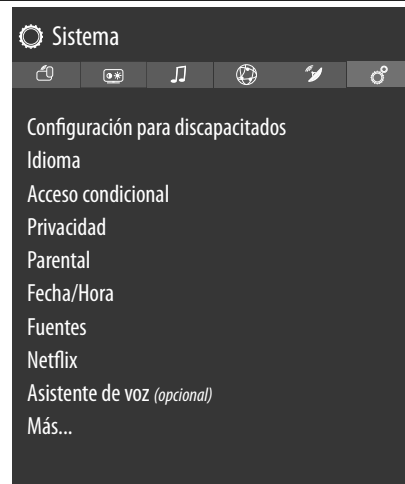

## CONFIGURACIÓN PARA DISCAPACITADOS

Aquí puede realizar los ajustes para personas con discapacidad visual y auditiva, de modo que se puedan recibir señales auxiliares adicionales.

### – CONTRASTE ALTO

Seleccione aquí otro ajuste de contraste: **APAGADO, TEXTO BLANCO, TEXTO AMARILLO**.

### – AUDIO DISCAPAC.

Si la emisora transmite señales especiales para personas con discapacidad auditiva, puede poner el ajuste en **ACTIVO** para recibir dichas señales. Cada emisora debe proporcionar la correspondiente información.

### – AUDIO DESCRIPCIÓN.

Si la emisora transmite señales de audio especiales para personas con discapacidad visual, puede poner el ajuste en **ACTIVO** para recibir dichas señales. Seleccione en el submenú las opciones correspondientes a **IDIOMAS DISPONIBLES, IDIOMA PREFERIDO** y **VOLUMEN RELATIVO**. La opción **VOLUMEN RELATIVO** describe el balance de volúmenes entre la señal de audio normal y las señales de audio especiales para personas con discapacidad visual.

### – MEJORA DEL DIÁLOGO

Aquí puede seleccionar una configuración para mejorar el diálogo: **APAGADO, BAJO, MEDIA, ALTO**. Mediante esta función se resalta la claridad de la señal de diálogo para lograr una mejor inteligibilidad de voz.

- **SUBTÍTULOS LEÍDOS EN VOZ ALTA**  
Active esta función si desea que los subtítulos se pronuncien en voz alta.
- **AUMENTO**  
Activación/desactivación de la función de aumento.
- **MINI MAPA**  
Activación/desactivación de la opción de minitarjeta. Solo pueden llevarse a cabo modificaciones con la función de aumento activada.
- **DESTACAR LOS PROGRAMAS CON:**  
Tiene la opción de resaltar aquellos programas que ofrecen ayudas para la comprensión. Active/desactive las siguientes opciones según corresponda.
  - [S] SUBTÍTULOS**  
Activación/desactivación de todos los programas con subtítulos.
  - [SL] LENGUAJE DE SIGNOS**  
Activación/desactivación de todos los programas con lenguaje de signos.
  - [AD] AUDIO DESCRIPCIÓN.**  
Activación/desactivación de todos los programas con descripciones de audio.

## IDIOMA

En el menú **IDIOMA** se ajustan y muestran todos los ajustes de idioma.

- **SISTEMA**  
Seleccione aquí el idioma del menú OSD, es decir, para las superposiciones en la pantalla.  
El idioma cambia directamente. No ajuste un idioma que no entienda.
- **FAVORITO**  
Si están disponibles, estos son los ajustes que se utilizan. De lo contrario, se utilizan los ajustes actuales.
  - IDIOMA AUDIO PRIMARIO**  
Si una emisión, por ejemplo, una película, se emite en varios idiomas, puede seleccionar el idioma que desee para el audio (p. ej., el idioma original).
  - IDIOMA AUDIO SECUNDARIO**  
Seleccione aquí un segundo idioma de audio preferido.
  - IDIOMA SUBTÍTULOS PRIMARIO**  
Si la emisión incluye subtítulos para personas con discapacidad auditiva, aquí se puede ajustar el idioma preferido.
  - IDIOMA SUBTÍTULOS SECUNDARIO**  
Seleccione aquí un segundo idioma de subtítulos preferido.
  - IDIOMA TELETEXO PRIMARIO**  
Seleccione aquí el primer idioma preferido para el teletexto.
  - IDIOMA TELETEXO SECUNDARIO**  
Seleccione aquí un segundo idioma preferido para el teletexto.

## GUIA

Si se ofrecen varios idiomas para la guía de programación (Guide), esta opción le permite seleccionar el idioma que prefiera.

- **ACTUAL AUDIO**

Aquí puede cambiar el idioma de audio de la emisión actual siempre y cuando haya disponible otro idioma de audio.

Al seleccionar el menú **SISTEMA** con las teclas ◀ ▶, en la parte de arriba aparece este menú, que se puede seleccionar directamente.

## SUBTÍTULOS

Aquí puede seleccionar los subtítulos para la emisión actual siempre y cuando estén disponibles.

Al seleccionar el menú **SISTEMA** con las teclas ◀ ▶, en la parte de arriba aparece este menú, que se puede seleccionar directamente.

## ACCESO CONDICIONAL

Si desea ver canales de pago deberá registrarse antes en el proveedor correspondiente. Tras el registro recibirá de su proveedor un módulo CA (Conditional Access Module) y una tarjeta especial. Encontrará información sobre la configuración en la documentación suministrada con el módulo.

Instale los componentes CI en su televisor de la siguiente manera:

- ▶ Apague el televisor y desenchúfelo de la corriente.
- ▶ Inserte primero el módulo CI en la ranura situada en el lateral de la smart TV. A continuación, inserte la tarjeta.



Tenga en cuenta que solo puede insertar o extraer el módulo CI si el aparato se ha desconectado de la red eléctrica.

## ¡AVISO!

### ¡Peligro de daños!

El módulo CI o el televisor pueden sufrir daños si intenta introducir el módulo CI forzándolo.

- El módulo CI debe insertarse justo al revés; en la dirección incorrecta no podrá insertarse.
- Conecte el televisor al suministro de corriente, enciéndalo y espere un momento hasta que se detecte la tarjeta.

En algunos módulos CI se necesitan además algunos pasos de configuración que puede llevar a cabo en el menú **ACCESO CONDICIONAL**.

Si no hay insertado ningún módulo, en la pantalla se muestra **NO SE HA DETECTADO NINGÚN MÓDULO DE INTERFAZ COMÚN**.



En función del módulo utilizado, la apariencia y el manejo del menú pueden ser diferentes.

## PRIVACIDAD

Aquí puede modificar los ajustes de privacidad activados en la primera instalación:

### – CONFIGURACIÓN DE PRIVACIDAD

#### ACEPTAR TODO

Activar/desactivar todos los ajustes.

#### HBBTV

Activación/desactivación de HbbTV.

#### PORTAL Y APLICACIONES

Activar/desactivar el acceso a portales y aplicaciones.

#### USO DE COOKIES

Permitir/impedir el uso de cookies.

Tenga en cuenta que, si no activa esta opción, entre otras cosas tendrá que volver a ejecutar la primera instalación del portal multimedia cada vez que acceda a él.

#### ACTUALIZACIONES AUTOMÁTICAS DE SOFTWARE

Activación/desactivación de las actualizaciones automáticas de software.

#### CONEXIÓN A INTERNET

Activar/desactivar la conexión a Internet.

### – MOSTRAR TODAS LAS COOKIES

Aquí puede abrir una lista con todas las cookies. Para borrar una cookie, selecciónela con las teclas de dirección  $\blacktriangle$   $\blacktriangledown$  y pulse **OK**.

### – ELIMINAR TODAS LAS COOKIES

Aquí se pueden borrar todas las cookies de la lista.



Tenga en cuenta que si borra todas las cookies deberá ejecutar de nuevo la primera instalación del portal multimedia.

### – NO SEGUIR

Activar / desactivar la opción HbbTV/Seguimiento de Internet. Con el ajuste **DESACTIVADA**, permite la evaluación de su comportamiento de HbbTV / Internet para adaptar de manera óptima el servicio a sus preferencias. Si no desea esto, seleccione el ajuste **ACTIVADA**.

## PARENTAL



Si confirma esta opción con **OK** se abre un cuadro de diálogo. Se pide la contraseña (o bien la clave de bloqueo). En el momento de la entrega del aparato, esta contraseña es **0000**. Si se introduce correctamente se abre el cuadro de diálogo de la configuración de protección.

### – BLOQUEO DE MENÚ

El ajuste **BLOQUEO DE MENÚ** activa o desactiva el acceso al menú. Puede bloquear el acceso al menú de instalación o a todo el sistema de menú.

### – ADULTOS

Si esta opción está ajustada, se tiene en cuenta la información sobre edad proporcionada por la emisora. Si el correspondiente grupo de edad está desactivado en el aparato, el acceso a la emisión estará bloqueado.

### – BLOQUEO NIÑOS

Si el control parental está activado, el televisor solo se podrá manejar a través del mando a distancia. El interruptor multifunción  $\text{⏻}/\text{MODE}$  no funcionará. Cuando se pulsa una tecla aparece el mensaje **BLOQUEO NIÑOS ACTIVO** en la pantalla, mientras que el menú permanece oculto

### – FIJAR PIN

Función para definir un nuevo PIN de cuatro dígitos. Introduzca un nuevo PIN con el teclado numérico. Debe volver a introducir el nuevo PIN para confirmarlo.

Memorice el nuevo PIN. Si lo olvida tendrá que restablecer el aparato a la configuración de fábrica y se perderán todos los ajustes y las listas de canales.

### – PIN DE CICAM PREDETERMINADO

(opcional)

Aquí puede introducir el PIN de la tarjeta CI para grabar los canales de la tarjeta de televisión de pago utilizada (siempre y cuando el proveedor admita esta opción).

## FECHA/HORA

Aquí puede modificar los ajustes de fecha y hora.

### – FECHA/HORA

Indicación de la fecha y hora ajustadas. Estas entradas no se pueden modificar.

### – CONFIGURACIÓN HORARIA

Si cambia el ajuste de **AUTO** a **MANUAL**, a continuación podrá adelantar o retrasar el huso horario seleccionado en pasos de una o de media hora. Con el ajuste **AUTO** se adopta la hora GMT local.

### – GMT

Esta opción solo está activa si la opción anterior se ha ajustado en **MANUAL**.

Seleccione el valor con  $\blacktriangleleft$   $\blacktriangleright$ . La hora actual se cambia correspondientemente.



Los ajustes del temporizador solo funcionan correctamente si está ajustada la hora correcta.

## FUENTES

En este menú puede desactivar y activar fuentes. Sin embargo, desde aquí no es posible seleccionar fuentes individuales. Seleccione una fuente con las teclas  $\blacktriangle$   $\blacktriangledown$  y pulse **OK**. A continuación, se abre un menú con las opciones **ACTIVADA**, **DESACTIVADA** y **NOMBRE**. Las fuentes desactivadas no aparecen en la lista de selección que se abre con la tecla  $\text{⏻}$  (**SOURCE**) o en el menú **FUENTES**.



Si selecciona **NOMBRE** aparece un teclado virtual. Aquí puede cambiar la denominación de la fuente correspondiente con las teclas de dirección ◀ ▶ ▲ ▼. Si la función CEC está activada, es posible que el nombre de las entradas HDMI se pueda cambiar a través del aparato conectado.

## NETFLIX

La app Netflix permite ver en streaming un gran número de películas y series directamente a través de Internet. En este caso, se trata de un servicio de pago para el que tiene que registrarse la primera vez que lo utiliza.

Netflix es un servicio de suscripción que permite a suscriptores ver en streaming películas y series («contenidos de Netflix») a través de televisores, ordenadores y otros dispositivos con conexión a Internet («dispositivos compatibles con Netflix»). El servicio Netflix lo facilita Netflix International B.V., una sociedad de responsabilidad limitada con sede en los Países Bajos.

### – ESN NÚMERO

Pulse la tecla **OK** para visualizar el número ESN de Netflix.

### – DESACTIVAR

Pulse la tecla **OK** para desactivar Netflix. Como consecuencia, el aparato se da de baja y el acceso vuelve a estar habilitado.

Pulse la tecla **NETFLIX** en el mando a distancia para abrir Netflix.

## ASISTENTE DE VOZ

(Alexa, opcional)

Puede utilizar aparatos aptos para Alexa para controlar su televisor. En el menú **ASISTENTE DE VOZ** puede ajustar las siguientes opciones.

### – ALEXA BUILT-IN

(opcional)

A través de esta opción puede registrarse con el dispositivo Alexa built-in en Amazon. La configuración se inicia al conectar el dispositivo Alexa built-in y pulsar **SIGN IN WITH ALEXA**. Si el micrófono no está conectado correctamente, aparece un mensaje en el que se le pide que conecte/compre el dispositivo Alexa built-in.

### – WORKS WITH ALEXA

(opcional)

Esta opción permite el control de su televisor mediante un dispositivo Alexa. Pulse **START** y asigne un nombre para enviar instrucciones a su aparato e inicie sesión. La búsqueda de aparatos no es necesaria para configurar esta opción.

### – GOOGLE ASSISTENT

Esta opción permite la búsqueda en Google mediante control por voz.

## MÁS...

### – PAUSA OSD

Aquí puede ajustar el tiempo tras el cual debe cerrarse automáticamente el menú OSD.

### – LED INDICADOR DE MODO DE ESPERA

Encender o apagar el LED de standby.

### – ACTUALIZAR SOFTWARE

Aquí puede buscar el software más reciente para el televisor y actualizarlo.

### BÚSQUEDA AUTOMÁTICA

Activar/desactivar la búsqueda automática.

### – EDITAR ACTUALIZACIÓN DEL SATÉLITE

Aquí puede realizar los ajustes para la actualización de satélites.

### – BUSCAR ACTUALIZACIONES

Inicie la búsqueda en Internet del software actualizado.

La actualización tarda unos 30 minutos. No interrumpa el proceso. Se muestra el progreso de la búsqueda.

### – VERSIÓN DE LA APLICACIÓN

Indicación de la versión. Esta opción sirve solo como información y no se puede modificar.

### – APAGADO AUTOMÁTICO

Aquí puede ajustar el intervalo de tiempo para la desconexión automática. Si en este plazo de tiempo no se utiliza el televisor, este se desconecta.

Al seleccionar el menú **SISTEMA** con las teclas ◀ ▶, en la parte de arriba aparece este menú, que se puede seleccionar directamente.

### – TECLA BISS

Habilitación manual de canales. Ajuste disponible únicamente para canales por satélite.

### – MODO DE ENCENDIDO

Seleccione el modo de conexión **MODO DE ESPERA** o **ESTADO MÁS RECIENTE**. En cuanto el aparato se conecta a la red eléctrica, este pasa al modo standby o abre la última configuración seleccionada.

### – OSS

Se muestra la información de licencia relativa al software de código abierto.

### – CAMBIAR EL NOMBRE ASIGNADO A TV

Aquí puede cambiar el nombre del dispositivo que se requiere para el control por voz.

### – PRIORIDAD DE APLICACIÓN

Con esta opción, el usuario puede determinar la prioridad de aplicación MMI. Determine si el seguimiento funciona mediante la aplicación CICAM o la transmisión normal (**APP MMI** o **TRANSMISIÓN**).

## 10.5. Menú TV

Como en el menú **INICIO**, aquí se encuentran los menús **GUIA, CANALES. MÁS APLICACIONES, MERCADO, REINICIAR APLICACIONES, CONFIGURACIÓN PARA DISCAPACITADOS y CONFIGURACIÓN DE PRIVACIDAD**. Encontrará más información sobre las dos opciones en el capítulo «Menú Página de inicio».

### 10.5.1. Menú Temporizador

#### Temporizador de conmutación

Si se ha programado un temporizador a través de la EPG, la emisión correspondiente se mostrará en el menú del temporizador. El temporizador cambia entonces a la emisión programada, aunque no es posible una salida de la señal (p. ej., para grabar con una grabadora externa). También se puede programar un temporizador a través de la opción **AÑADIR TEMPORIZADOR**. Ahora se puede seleccionar el temporizador mostrado, y editarse posteriormente a través de la opción **EDITAR TEMPORIZADOR SELECCIONADO** o borrarse a través de la opción **BORRAR TEMPORIZADOR SELECCIONADO**.

#### Temporizador de grabación

Es posible programar un temporizador de grabación a través de la EPG o mediante la opción **AÑADIR TEMPORIZADOR**.

Ahora se pueden seleccionar los temporizadores de conmutación y de grabación mostrados, y editarse posteriormente a través de la opción **EDITAR TEMPORIZADOR SELECCIONADO** o borrarse a través de la opción **BORRAR TEMPORIZADOR SELECCIONADO**.

Tipo de Canal	< Todo >
Tipo de temporizador	Temporizadores
Canal	14 - arte
Tipo de grabación	Hora
Fecha	28/08/2018
Inicio	20:00
Fina	21:00
Duración	60 min
Repetir	Una vez
Cambiar/Borrar	Permitido
Reproducir	Permitido

Dispondrá de las siguientes opciones si desea editar o añadir un temporizador:

#### TIPO DE CANAL

Ajustar el tipo de recepción (DVB-T/DVB-T2, DVB-C, DVB-S o analógica). Aquí solo se muestran los tipos de recepción que se configuraron durante la instalación.

#### TIPO DE TEMPORIZADOR

La opción **GRABACIÓN** está preconfigurada y no se puede modificar. Puede programar la hora de inicio y de fin de una emisión que quiera grabar con la ayuda de las siguientes opciones. Conecte para ello un disco duro o una memoria USB en la conexión USB. Es ahí donde se grabará la emisión programada.



Si la memoria USB no funciona correctamente y se muestra un mensaje de error (p. ej., indicando que no hay espacio suficiente aunque la memoria está vacía), es posible formatear la memoria a través de la smart TV desde la opción de menú **TV > GRABACIONES > VENTANA PRINCIPAL > FORMATEAR DISCO**.

#### CANAL

Seleccione el canal.

#### TIPO DE GRABACIÓN

Esta opción está preconfigurada y no se puede modificar.

#### FECHA

Introduzca la fecha.

Con las teclas numéricas puede cambiar las cifras que aparecen entre corchetes.

#### INICIO

Indique la hora de inicio.

#### FINA

Indique la hora de fin.

#### DURACIÓN

La duración se calcula automáticamente.

#### REPETIR

Seleccione la frecuencia con la que debe repetirse el temporizador de grabación (**UNA VEZ, DIARIAMENTE, SEMANALMENTE** o **ENTRE SEMANA**).

#### CAMBIAR/BORRAR

Si se ha seleccionado **NO PERMITIDO**, aparecerá un símbolo de candado. En este caso solo podrá abrir la entrada con el PIN.

#### REPRODUCIR

Opción de ajuste: **PARENTAL, PERMITIDO, NO PERMITIDO**



No es posible añadir un temporizador de conmutación manualmente.

### 10.5.2. Menú Grabaciones

Todas las grabaciones realizadas se muestran en el menú **GRABACIONES**. En este menú encontrará las siguientes opciones:

#### OPCIONES DE REPRODUCCIÓN

##### – REPROD. DESDE EL INICIO

La reproducción de la grabación seleccionada se inicia desde el principio.

##### – REANUDAR

Si previamente ha interrumpido la reproducción de la grabación seleccionada, esta se reanudará desde el momento de la interrupción.

### – REP. DESDE EL PUN. INDIC.

En esta opción puede introducir con las teclas numéricas el momento exacto de la grabación en el que debe empezarse la reproducción.

### EDITAR

Aquí encontrará información sobre la grabación actualmente seleccionada. En **GRABACIÓN** puede modificar el nombre de la grabación seleccionada mediante un teclado virtual. Además, en **BORRAR** puede definir si la grabación debe borrarse o no (**PERMITIDO** o **NO PERMITIDO**). En **REPRODUCIR** puede activar el control parental de tal modo que las grabaciones seleccionadas solo puedan reproducirse después de introducir el PIN (**NO PERMITIDO**). El PIN en el momento de la entrega es **0000**. Los cambios en los ajustes se pueden deshacer mediante **REINICIO** o guardarse mediante **GUARDAR**.

### BORRAR

Las grabaciones existentes se pueden borrar con esta opción. Responda para ello a la pregunta de seguridad con **SÍ**.

### ORDENAR

Mediante esta opción se puede clasificar la lista de grabaciones según diferentes criterios.

### VENTANA PRINCIPAL

#### – INICIAR ANTES

Aquí puede establecer que la grabación se inicie antes de la hora de inicio ajustada.

#### – TERMINAR TARDE

Aquí puede establecer que la grabación finalice después de la hora de fin ajustada.

#### – TIMESHIFT MÁX.

Aquí puede ajustar el tiempo máximo de la función Timeshift. La función Timeshift permite, mientras se está realizando una grabación, pausar la reproducción con **II** o bien retroceder o avanzar rápidamente con **◀** y **▶**. La grabación sigue su curso sin interrupciones en segundo plano. Aquí se puede ajustar el desfase máximo de tiempo.

#### – DESCARTAR AUTOMÁTICAMENTE

El borrado automático de grabaciones se puede ajustar con esta opción. Están disponibles las siguientes opciones:

#### DESCARTAR

**Ninguno / El más viejo / Lo más largo / Lo más corto**

#### NO REPRODUCIDO

**Incluido / Excluido.** Solo se pueden seleccionar si en la opción **LÖSCHEN** está seleccionado **El más viejo, Lo más largo** o **Lo más corto**.

#### – INFORMACIÓN DEL DISCO DURO

Para ver la información del disco duro USB, marque esta opción y pulse la tecla **OK**. En la información del disco duro se muestra, por ejemplo, la cantidad de espacio libre en la memoria.

### – FORMATEAR DISCO

Seleccione la opción de menú **FORMATEAR DISCO**. A continuación, deberá introducir el PIN del aparato. El PIN preconfigurado es **0000**. Aparece la indicación **ESTO BORRARÁ TODAS LAS GRABACIONES**. Seleccione **SÍ** si desea iniciar el formateo o **NO** para cancelar el proceso. Confirme con **OK**.

### Grabación mediante teclas multimedia

Mediante las **teclas multimedia** puede controlar directamente la grabación y la reproducción.

●	Pulse esta tecla para iniciar la grabación de la emisión actual.
▶	Con esta tecla puede iniciar la reproducción de la grabación seleccionada desde la lista de grabaciones.
II	Con esta tecla puede pausar la reproducción y reanudarla.
■	Con esta tecla puede detener la grabación y la reproducción.
◀◀	Con esta tecla puede activar, durante la reproducción, el retroceso rápido a diferentes velocidades: <b>x2, x4, x8, x16, x32</b> Pulse la tecla ▶ para regresar a la reproducción normal.
▶▶	Con esta tecla puede activar, durante la reproducción, el avance rápido a diferentes velocidades: <b>x2, x4, x8, x16, x32</b> Pulse la tecla ▶ para regresar a la reproducción normal.

### Grabación Timeshift

En el modo TV puede iniciar una grabación Timeshift para ver el programa actual con un desfase temporal. Para ello, proceda como sigue:

II	Pulse esta tecla durante la emisión actual. La emisión se detiene y en segundo plano se desarrolla la grabación Timeshift. Vuelva a pulsar la tecla para iniciar la reproducción Timeshift. La emisión se reanuda entonces con un desfase temporal.
▶	Si ha iniciado previamente la grabación Timeshift con la tecla <b>II</b> , también puede iniciar la reproducción Timeshift con esta tecla.
■	Detenga la reproducción Timeshift con esta tecla. A continuación, la emisión volverá a reproducirse en directo, sin desfase temporal.

### 10.5.3. Menú Más aplicaciones, Mercado y Reiniciar aplicaciones

Las funciones **MÁS APLICACIONES, MERCADO** y **REINICIAR APLICACIONES** ofrecen múltiples posibilidades para organizar y editar sus aplicaciones de Internet. Puede buscar en Internet las apps que desee y añadirlas a las aplicaciones ya instaladas, las apps pueden borrarse o también restaurarse.

## 10.6. Menú Navegador multimedia

Si conecta un soporte de datos USB a la smart TV, podrá reproducir archivos de música, fotos y vídeos. A través de la opción **FILTRO** puede definir los archivos multimedia que deben mostrarse (**TODO, IMAGEN, AUDIO o VÍDEO**). Además, con la opción **ORDENAR POR...** podrá clasificar los archivos según diferentes criterios (**NOMBRE, NOMBRE, DE ARRIBA A ABAJO, FECHA/HORA, PRIMERO LO MÁS RECIENTE, FECHA/HORA, ÚLTIMO LO MÁS ANTIGUO**).

### Indicaciones sobre el uso de USB

- ▶ En determinadas circunstancias, algunos tipos de dispositivos USB (reproductor MP3) no son compatibles con esta smart TV.
- ▶ Conecte el dispositivo USB directamente.
- ▶ No utilice ningún cable adicional, ya que podrían surgir problemas de compatibilidad.
- ▶ No extraiga el dispositivo USB mientras se está reproduciendo un archivo.

### ¡AVISO!

### ¡Peligro de daños!

La inserción y extracción rápida y repetida de dispositivos USB es peligrosa y puede provocar daños físicos en el dispositivo USB y sobre todo en la smart TV.

- Especialmente recomendamos no insertar y extraer varias veces consecutivas el dispositivo USB.

Al conectar una memoria USB durante el funcionamiento normal, el aparato abre automáticamente el navegador multimedia. Cuando extrae la memoria USB se muestra el mensaje **DISPOSIT. USB (0) DESCONECTADO**, y el aparato cambia automáticamente al modo TV normal.



Si ha conectado varias unidades USB, tras la selección del tipo de medio aparecerá una pregunta sobre la unidad. Seleccione entonces el medio USB que desea.

Si sale del navegador multimedia con la tecla **EXIT** estando la memoria USB conectada, podrá volver a abrirlo en todo momento a través de la selección de fuente (con la tecla  (**SOURCE**) o desde el menú **FUENTES**). Se muestra entonces el nombre de la memoria USB. Selecciónela como fuente. Si extrae la memoria USB, esta opción desaparece.

En el navegador multimedia se muestran todas las carpetas y datos reproducibles. Navegue por el navegador multimedia con las teclas de dirección **◀ ▶ ▲ ▼**. Los archivos multimedia se pueden abrir con la tecla **OK**.

Están disponibles las siguientes opciones:



### 10.6.1. VÍDEOS

- ▶ **II (PLAY/PAUSE)**: iniciar/interrumpir la reproducción
- ◀ ▶: retroceso/avance rápidos
- < >: vídeo anterior/siguiente

### 10.6.2. MÚSICA

- ▶ **II (PLAY/PAUSE)**: iniciar/interrumpir la reproducción
- < >: pista anterior/siguiente

### 10.6.3. FOTOS

- ▶ **II (PLAY/PAUSE)**: iniciar/interrumpir la reproducción
- < >: foto anterior/siguiente
- : zoom
- : girar la foto hacia la derecha (en pasos de 90°)
- : girar la foto hacia la izquierda (en pasos de 90°)



Como alternativa puede utilizar las correspondientes teclas multimedia para manejar el navegador multimedia.

### 10.6.4. Función de reproducción en bucle

Para la reproducción multimedia puede activar adicionalmente la función de reproducción en bucle, que le permite repetir continuamente el archivo multimedia actual una vez finalizado (marcado con un punto) o repetir todos los archivos (sin marca).

### 10.6.5. Reproducción aleatoria

Una función aleatoria adicional reproduce todos los archivos de vídeo, foto o música que se encuentran en su memoria USB en orden aleatorio.

### 10.6.6. Ajustes

#### CONFIGURACIÓN DE IMAGEN / CONFIGURACIÓN DE SONIDO:

Para la reproducción multimedia puede modificar los ajustes de imagen (solo para archivos de foto y vídeo) y los ajustes de sonido. Estos coinciden con los ajustes que puede realizar en el modo TV.

#### CONFIGURACIÓN DEL EXPLORADOR MULTIMEDIA:

Las siguientes opciones sirven para ajustar el navegador multimedia (solo para archivos de vídeo y foto):

<b>INTERVALO DE PRESENTACIÓN DE DIAPOSITIVAS</b>	Seleccione el tiempo que debe mostrarse cada diapositiva (entre 5 y 30 segundos).
<b>MOSTRAR SUBTÍTULOS</b>	Activar/desactivar la función de subtítulos.
<b>IDIOMA DE SUBTÍTULOS</b>	Seleccione el idioma para los subtítulos.
<b>POSICIÓN DE SUBTÍTULOS</b>	Seleccione la posición de los subtítulos.
<b>TAMAÑO DE LETRA DE SUBTÍTULOS</b>	Seleccione el tamaño de fuente de los subtítulos.

#### OPCIONES:

Si reproduce archivos de vídeo puede realizar adicionalmente las siguientes adaptaciones:

<b>SUBTÍTULOS/AUDIO</b>	Aquí puede activar comentarios de audio adicionales.
<b>CORRECCIÓN DE TIEMPO DE SUBTÍTULOS</b>	Aquí puede definir un desfase temporal para la representación de los subtítulos.
<b>SALTAR A SEGUNDO</b>	Defina una posición en el vídeo actual a la que quiere saltar.

- ▶ Con la tecla **INFO** puede visualizar la barra de transporte durante la reproducción.
- ▶ Con la tecla **BACK** puede retroceder un paso en el navegador multimedia.
- ▶ Para salir del navegador multimedia, pulse la tecla **EXIT**.

### 10.6.7. Uso del servicio de red Compartir audio y vídeo

El servicio de red Audio/Video Sharing posibilita el intercambio de datos entre aparatos siempre y cuando estos también sean compatibles con la función Audio/Video Sharing. El requisito para ello es que se haya establecido una conexión en red (p. ej., con un servidor NAS). En la lista de fuentes de señal aparecerá entonces Audio/Video Sharing como fuente.

- ▶ Pulse la tecla  (**SOURCE**).
- ▶ Seleccione **COMPARTIR AUDIO Y VÍDEO** y confirme con **OK**. A continuación, se muestra una lista con los medios DLNA disponibles.
- ▶ Seleccione el servidor multimedia que desee o bien la red que desee y confirme con **OK**. A continuación, se muestran todas las carpetas y archivos multimedia disponibles.

Por lo demás, el manejo de esta opción se corresponde con el del navegador multimedia.

## 11. Sistema HbbTV

HbbTV (Hybrid Broadcast Broadband TV) permite el enlace de contenidos de radiodifusión e Internet, que usualmente se visualizan con la tecla de color rojo del mando a distancia.

Los servicios a través de HbbTV incluyen canales de televisión de radiodifusión convencionales, televisión catch-up, televisión a la carta, guía electrónica de programación o EPG, publicidad interactiva, personalización, votaciones, juegos, redes sociales y otras aplicaciones multimedia.

Las aplicaciones HbbTV solo pueden consultarse si la emisora de radiodifusión retransmite estas señales y el televisor dispone de conexión a Internet. Tanto el alcance como el manejo son distintos según el canal y la emisora.

Si una emisora ofrece aplicaciones HbbTV se muestra mediante una breve superposición en la pantalla. La forma exacta y la posición dependen de las distintas aplicaciones. Con la tecla de color rojo puede abrir y cerrar las páginas de la aplicación. La navegación por las aplicaciones se realiza con las teclas de color del mando a distancia, aunque puede variar según el canal y la emisión. Observe los mensajes dentro de las aplicaciones.

## 12. Protección de datos MEDION Smart TV

Su MEDION Smart TV con conexión a Internet dispone de funciones de servicios de Internet (HbbTV, portal y Open Browsing). Estas funciones le permiten acceder a servicios, contenidos, software y productos de terceros en Internet. Además, tendrá acceso a contenidos de Internet abiertos. Su aparato comprueba automáticamente mediante esta vía si hay una nueva versión de software para su aparato. En el curso de la misma, su aparato envía la dirección IP, la versión de software y la dirección MAC del aparato; estos datos se necesitan para garantizar el servicio de la actualización de software.

El acceso a aplicaciones en el portal o mediante HbbTV puede ser distinto en función del proveedor; el registro para configurar una cuenta de usuario y/o al utilizar algunos servicios puede requerir el pago de una tasa. El registro puede requerir que facilite datos personales y que elija una contraseña única y secreta. Compruebe previamente la política de privacidad del correspondiente proveedor. MEDION no asumirá ninguna responsabilidad en caso de que HbbTV, el portal o una prestación de servicio no cumpla los requisitos del usuario ni que el uso del servicio pueda llevarse a cabo de forma segura y sin limitaciones, pero sobre todo sin interrupciones, en el momento deseado.

MEDION no asumirá ninguna responsabilidad por la información, los contenidos y su uso y fiabilidad a los que pueda accederse a través de HbbTV, el portal o una red Internet abierta. Al comprar su smart TV se le han entregado garantías especiales. La validez de estas garantías, incluidas las exenciones de responsabilidad a este respecto, se mantienen.

En caso de que tenga más preguntas sobre el tema de la protección de datos al utilizar su smart TV, póngase en contacto con el respectivo proveedor de las funciones de servicios de Internet o directamente en [www.medion.com](http://www.medion.com) y contacte con MEDION a través de la pestaña Protección de datos.

## 13. Resolución de problemas



A veces, los fallos de funcionamiento pueden deberse a causas banales, pero a veces también a componentes defectuosos. En este punto queremos ofrecerle una guía para poder solucionar el problema. Si las medidas aquí indicadas no le resultan útiles, estaremos encantados de ayudarle. ¡No dude en llamarnos!

### No se ve ninguna imagen y no se escucha sonido.

#### No se ve ninguna imagen y no se escucha sonido.

- Compruebe que el cable de alimentación esté correctamente enchufado en la toma de corriente.
- Compruebe que la recepción de señal esté ajustada en la opción **TV**.

### No se ve ninguna imagen de AV.

- Compruebe que los ajustes de contraste y brillo sean correctos.
- Compruebe que todos los aparatos externos estén conectados correctamente.
- Compruebe que ha seleccionado la fuente de AV correcta.
- Para poder seleccionar una fuente de entrada con  o  (**SOURCE**), esta deberá estar activada en el menú **FUENTES > CONFIGURACIÓN DE FUENTE**.

### No se oye ningún sonido.

- Asegúrese de que el volumen no esté ajustado al mínimo.
- Asegúrese de que no se haya activado el modo silencioso. Para ello pulse la tecla del mando a distancia con el símbolo del altavoz tachado.

### No hay ni imagen ni sonido, pero sí se oyen ruidos.

- Es posible que haya una mala recepción. Compruebe que la antena está conectada.

### La imagen no es clara.

- Es posible que haya una mala recepción.
- Compruebe que la antena está conectada.

### La imagen es demasiado clara u oscura.

- Compruebe los ajustes de contraste y brillo.

### La imagen no es nítida.

- Es posible que haya una mala recepción.
- Compruebe que la antena está conectada.
- Compruebe los ajustes de nitidez y reducción de ruido en el menú **IMAGEN**.

### Aparece una imagen doble o triple.

- Compruebe que la antena está bien orientada.
- Es posible que se produzca una reflexión de las ondas en montañas o edificios en el entorno.

### Se ve una imagen punteada.

- Es posible que haya interferencias producidas por coches, trenes, cables, luces de neón, etc.
- Es posible que haya interferencias entre el cable de antena y el cable de corriente. Coloque los cables más alejados uno del otro.

### Aparecen rayas en la pantalla o colores desvaídos.

- ¿Hay otro aparato que esté produciendo interferencias?
- Las antenas de emisoras de radio o antenas de radioaficionados y teléfonos portátiles también pueden provocar interferencias.
- Ponga en funcionamiento el aparato lo más alejado posible del aparato que puede estar provocando las interferencias.

### El interruptor multifunción / MODE del aparato no funciona.

- Puede ser que esté activado el bloqueo infantil.

### El televisor se apaga.

- Compruebe si en **MÁS...** está activada la desconexión automática del televisor.

### Sin recepción/mala recepción a través de la conexión de red inalámbrica (WLAN).

- Asegúrese de que se han realizado todos los ajustes necesarios.

### No es posible establecer la conexión de WIRELESS DISPLAY.

- Asegúrese de que se han realizado todos los ajustes necesarios.

### El mando a distancia no funciona.

- Compruebe que las pilas del mando a distancia funcionan y están bien colocadas.
- Asegúrese de que la ventana del sensor no está expuesta a una fuente de luz intensa.

### No se puede abrir el menú.

- Compruebe si está activado el CEC. Si así fuera, no podrá abrirse el menú, lo cual no supone ningún defecto. En caso dado, se abrirá el menú del aparato conectado por HDMI. Esto dependerá del reproductor utilizado, que debe ser compatible.
- Cambie la fuente de entrada.

### Sin conexión Bluetooth®

- Asegúrese de que se han realizado correctamente todos los ajustes en el aparato y que la función Bluetooth está activada.
- Compruebe si el aparato que debe conectarse está encendido y si se halla en el modo de búsqueda.
- Asegúrese de que se han realizado correctamente todos los ajustes en el aparato que debe conectarse y que la función Bluetooth está activada. En caso necesario, busque orientación en el manual de instrucciones del aparato correspondiente.



En algunos casos resulta útil restablecer la configuración de fábrica y volver a realizar a continuación la primera instalación.



Si hay cookies desactivadas, la página de inicio del portal multimedia se mostrará cada vez que este se abra.

### 13.1. ¿Necesita más ayuda?

Si las sugerencias propuestas en los apartados anteriores no resuelven su problema, póngase en contacto con nosotros. Nos sería de gran ayuda que nos facilitara la siguiente información:

- ¿Qué aparatos externos hay conectados?
- ¿Qué mensajes aparecen en la pantalla?
- ¿En qué paso del manejo se produjo el problema?
- En el caso de tener conectado un PC al aparato:
  - ¿Cuál es la configuración de su ordenador?
  - ¿Qué software estaba utilizando cuando se produjo el error?
- ¿Qué pasos ha dado ya para solucionar el problema?
- Si ya ha recibido antes un número de cliente, comuníquenoslo.

### 13.2. Píxeles muertos en la smart TV

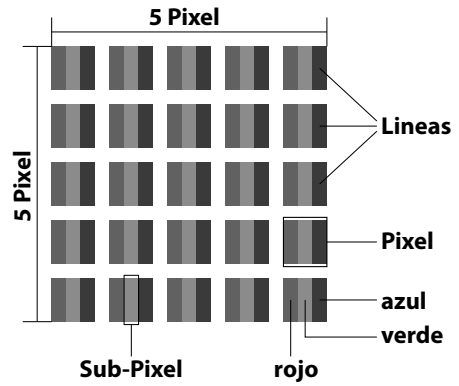

Pese a los más modernos procesos de fabricación, no puede descartarse en algunos casos el fallo de uno o varios puntos luminosos dada la complejidad de la tecnología. En el caso de pantallas TFT de matriz activa con una resolución de **1920 x 1080 / 1366 x 768 (MD 29230) píxeles**, cada uno compuesto a su vez por tres subpíxeles (rojo, verde, azul), se utilizan en total **unos 6,2 / 3,1 (MD 29230) millones** de elementos de activación. Debido a este elevado número de transistores y al proceso de fabricación extremadamente complejo que conlleva, de manera esporádica puede producirse un fallo o una activación errónea de píxeles y/o subpíxeles individuales

Clase de fallo de píxel	Tipo de fallo 1 Píxel permanente-encendido	Tipo de fallo 2 Píxel permanente-negro	Tipo de fallo 3 Subpíxel defectuoso	
			encendido	negro
0	0	0	0	0
I	1	1	2 1 0	1 3 5
II	2	2	5 5-n* 0	0 2xn* 10
III	5	15	50 50-n* 0	0 2xn* 100
IV	50	150	500 500-n* 0	0 2xn* 1000

n\*=1,5

La cantidad de fallos de los tipos arriba indicados que se permite en cada clase de fallo se refiere a un millón de píxeles y debe calcularse de acuerdo con la resolución física de la pantalla.

Su aparato se ajusta a la norma europea ISO 9241-307 clase II (clase de fallos de píxel). Los fallos de píxel hasta la cantidad máxima indicada no están cubiertos por la garantía.

## 14. Limpieza

 ¡ADVERTENCIA!

### ¡Peligro de descarga eléctrica!

¡Si la carcasa está abierta y en caso de contacto con las piezas que se hallan en el aparato, existe peligro de muerte a causa de descarga eléctrica!

- No abra la carcasa del aparato. No contenga ninguna pieza que deba someterse a mantenimiento. ¡Antes de la limpieza, desconecte siempre la clavija de enchufe y todos los cables de conexión!

Puede prolongar la vida útil de la Smart TV mediante las siguientes medidas:

- En el pulido efecto espejo hay láminas de protección para proteger el televisor frente a arañazos. Retire las láminas una vez haya instalado correctamente el televisor.
- En caso de que el pulido efecto espejo esté sucio, limpie primero el polvo del mismo. A continuación, frótelo suavemente con un paño de limpieza. En caso de que primero no retire el polvo o frote demasiado fuerte el pulido efecto espejo, este podría rayarse.
- No utilice disolventes, productos de limpieza cáusticos ni aerosoles.
- Limpie la pantalla con un paño suave que no deje pelusa.
- Asegúrese de que no queden gotas de agua en la Smart TV. El agua puede provocar manchas permanentes.
- Para evitar daños en el aparato, en ningún caso debe penetrar agua en el interior del aparato.
- No exponga la pantalla a una luz solar potente ni a radiación ultravioleta.
- Guarde bien el material de embalaje y utilícelo únicamente para transportar la Smart TV.

## 15. Almacenamiento en caso de no utilizarse

En caso de que no vaya a utilizar el televisor durante un tiempo prolongado, almacénalo en un lugar seco y fresco y procure que esté protegido contra el polvo y oscilaciones de temperatura extremas. Retire previamente todas las conexiones y extraiga las baterías del mando a distancia.

## 16. Eliminación

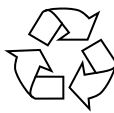

### Embalaje

El aparato se envía embalado para protegerlo de posibles daños durante el transporte. Los embalajes están hechos con materiales que pueden desecharse de forma respetuosa con el medioambiente y llevarse a un punto de reciclaje.



### Aparato

El símbolo adjunto de un cubo de basura tachado significa que el aparato cumple la Directiva 2012/19/UE. Los aparatos usados no deben desecharse con la basura doméstica normal. De acuerdo con la Directiva 2012/19/UE, al final de su vida útil el aparato debe llevarse a un punto de recogida de residuos adecuado. De este modo, es posible reutilizar o reciclar los materiales y componentes reutilizables del aparato y proteger el medioambiente. Lleve el aparato usado a un punto de reciclaje o de recogida de aparatos eléctricos y electrónicos. Extraiga previamente las pilas del aparato y entréguelas separadas a un punto de reciclaje de pilas usadas. Para más información, diríjase a la empresa municipal de recogida de residuos o a las autoridades locales pertinentes.



### Pilas

Una eliminación correcta de las pilas usadas protege el medio ambiente y su propia salud. Las pilas usadas no pueden tirarse a la basura doméstica normal. Las pilas deben eliminarse de forma apropiada. Con este fin, en los comercios de distribución de pilas, así como en los puntos de recogida locales, se dispone de contenedores adecuados para su eliminación. Para más información consulte a la planta responsable de la eliminación local o a su administración local.

En relación con la comercialización de pilas o el suministro de aparatos que incluyen pilas, estamos obligados a informarle de lo siguiente:

Como usuario final, está obligado por ley a la devolución de pilas usadas. Si lo desea, puede devolver las pilas gastadas que hayamos incluido en el volumen de suministro como pilas nuevas, de forma gratuita, a nuestro almacén de envío (dirección de envío).



## 17. Datos técnicos

Smart TV P12451 (MD 29230)	medion
Denominación del aparato	P12451 (MD 29230)
Tensión nominal	220-240 V~ 50 Hz
Tensión/corriente nominal de la conexión satelital	13 V/18 V==, 300 mA máx.
Tamaño de pantalla	59,8 cm (24") LCD; display 16:9
Consumo de potencia	45 W máx.
Consumo de potencia en standby	< 0,50 W
Consumo de potencia en modo de disponibilidad en red (modo WAKE ON)	≤ 2,00 W
Potencia de salida del altavoz	2 × 2,5 W RMS
Resolución física	1366 x 768
Sistema TV	Pal
Canales de programación	199 (ATV), 10.000 (DTV)

Smart TV P13251 (MD 29231)	medion
Denominación del aparato	P13251 (MD 29231)
Tensión nominal	220-240 V~ 50 Hz
Tensión/corriente nominal de la conexión satelital	13 V/18 V==, 300 mA máx.
Tamaño de pantalla	80 cm (32") LCD; display 16:9
Consumo de potencia	60 W máx.
Consumo de potencia en standby	< 0,50 W
Consumo de potencia en modo de disponibilidad en red (modo WAKE ON)	≤ 2,00 W
Potencia de salida del altavoz	2 × 6 W RMS
Resolución física	1920 × 1080
Sistema TV	Pal
Canales de programación	199 (ATV), 10.000 (DTV)

Smart TV P14051 (MD 29232)	medion
Denominación del aparato	P14051 (MD 29232)
Tensión nominal	220-240 V~ 50 Hz
Tensión/corriente nominal de la conexión satelital	13 V/18 V==, 300 mA máx.
Tamaño de pantalla	100,3 cm (40") LCD; display 16:9
Consumo de potencia	75 W máx.
Consumo de potencia en standby	< 0,50 W
Consumo de potencia en modo de disponibilidad en red (modo WAKE ON)	≤ 2,00 W
Potencia de salida del altavoz	2 × 8 W RMS
Resolución física	1920 x 1080
Sistema TV	Pal
Canales de programación	199 (ATV), 10.000 (DTV)

Smart TV P14351 (MD 29233)	medion
Denominación del aparato	P14351 (MD 29233)
Tensión nominal	220-240 V~ 50 Hz
Tensión/corriente nominal de la conexión satelital	13 V/18 V==, 300 mA máx.
Tamaño de pantalla	108 cm (43") LCD; display 16:9
Consumo de potencia	75 W máx.
Consumo de potencia en standby	< 0,50 W
Consumo de potencia en modo de disponibilidad en red (modo WAKE ON)	≤ 2,00 W
Potencia de salida del altavoz	2 × 8 W RMS
Resolución física	1920 × 1080
Sistema TV	Pal
Canales de programación	199 (ATV), 10.000 (DTV)

Canales	
	VHF (banda I/III)
	UHF (BANDA U)
	HYPERBAND
	TV POR CABLE (S1-S20)/ (S21-S41)
	HD DVB-T
	DVB-T2 HD (H.265)
	HD DVB-C
	DVB-S2

Conexiones	
	Conexión de antena (TV analógica, DVB-T/DVB-T2 o DVB-C)
	Conexión por satélite (DVB-S/S2)
	1 × conexión USB
	1 × LAN RJ-45
Vídeo	
	2 × HDMI® 1.4 con decodificación HDCP 2.2
	AV In (clavija jack de 3,5 mm)
Audio	
	Stereo Audio In para AV (clavija jack de 3,5 mm)
	Salida de auriculares (clavija jack de 3,5 mm)
	Digital Audio Out (SPDIF, coaxiale)

Unidades de disco/medios de almacenamiento	
Unidades de disco	USB, ranura Common Interface (CI+)
Formatos compatibles mediante USB <sup>2</sup>	Foto: JPG, JPEG, JPE, BMP, PNG
	Música: MP3, WMA, WAV
	Vídeo: MPEG 1/2/4, MKV, MOV, MP4, DAT, VOB, H263, FLV, HEVC
Capacidades	USB máx. 1 TB

Mando a distancia	
Tipo de transmisión	Infrarrojo
Clase LED	1
Tipo de pilas	2 x 1,5 V AAA R03/LR03

Temperaturas ambiente	
Temperatura ambiente admisible	+5 °C - +35 °C
Humedad relativa del aire admisible	20 %-85 %

Dimensiones/Pesos P12451 (MD 29230)	
Dimensiones sin pies (An x Al x P)	aprox. 554 x 334 x 64 mm
Dimensiones con pies (An x Al x P)	aprox. 554 x 372 x 136 mm
Peso sin pies	aprox. 3,2 kg
Peso con pies	aprox. 3,3 kg
Montaje mural	Norma Vesa, distancia entre orificios 75 x 75 mm <sup>3</sup>

Dimensiones/Pesos P13251 (MD 29231)	
Dimensiones sin pies (An x Al x P)	aprox. 728 x 440 x 83 mm
Dimensiones con pies (An x Al x P)	aprox. 728 x 468 x 170 mm
Peso sin pies	aprox. 3,9 kg
Peso con pies	aprox. 4,0 kg
Montaje mural	Norma Vesa, distancia entre orificios 75 x 75 mm <sup>3</sup>

Dimensiones/Pesos P14051 (MD 29232)	
Dimensiones sin pies (An x Al x P)	aprox. 905 x 525 x 93 mm
Dimensiones con pies (An x Al x P)	aprox. 905 x 553 x 175 mm
Peso sin pies	aprox. 5,9 kg
Peso con pies	aprox. 6,0 kg
Montaje mural	Norma Vesa, distancia entre orificios 100 x 100 mm <sup>3</sup>

Dimensiones/Pesos P14351 (MD 29233)	
Dimensiones sin pies (An x Al x P)	aprox. 964 x 565 x 94 mm
Dimensiones con pies (An x Al x P)	aprox. 964 x 605 x 250 mm
Peso sin pies	aprox. 6,7 kg
Peso con pies	aprox. 7,0 kg
Montaje mural	Norma Vesa, distancia entre orificios 100 x 100 mm <sup>3</sup>

WLAN		
Rango de frecuencia	2,4 GHz/5 GHz	
WLAN estándar	802.11 a/b/g/n	
Codificación	WEP/WPA/WPA2	
Rango de frecuencia/ MHz	Canal	Potencia de emisión máx./dBm
2400-2483,5	1-13	19,9
5150-5250	36-48	22,4
5250-5350	52-64	22,5
5470-5725	100-140	22,5



MD29230: ID 1111288759



MD29231: ID 1111233776



MD29232: ID 1111233775



MD29233: ID 1111220771

<sup>2</sup> Debido a la gran variedad de códecs distintos, no puede garantizarse la reproducción de todos los formatos.

<sup>3</sup> Soporte de pared no incluido en el volumen de suministro. Para el montaje, asegúrese de que se usan tornillos del tamaño M6 (MD 29230 / MD 29231: M4). La longitud máxima de los tornillos se obtiene sumando 10 mm al grosor del soporte de pared (MD 29230 / MD 29231: 7 mm).

## 18. Ficha de datos del producto



Escanee el código QR que coincide con el modelo en la etiqueta energética o alternativamente en las instrucciones de funcionamiento para descargar la hoja de datos del producto.

 MD 29230	 MD 29231
 MD 29232	 MD 29233

### 18.1. Información sobre marcas registradas

**HDMI**™ Los términos HDMI, HDMI High-Definition Multimedia Interface y el logotipo

HDMI son marcas o marcas registradas de HDMI Licensing Administrator, Inc.

En cuanto a otras marcas registradas, son propiedad de su respectivo propietario.

**HEVC Advance**™  
Covered by patents at patentlist.accessadvance.com

## 19. Informaciones de asistencia técnica

En caso de que su aparato no funcione según deseado y esperado, diríjase en primer lugar a nuestro servicio de atención al cliente. Dispone de distintos medios para ponerse en contacto con nosotros:

- Si lo desea, también puede utilizar nuestro formulario de contacto que encontrará en [www.medion.com/contact](http://www.medion.com/contact).
- Por supuesto, nuestro equipo de asistencia técnica también está a su disposición a través de nuestra línea directa o por correo postal.

Horario	Hotline de posventa
Lu-Vi: 08:30-17:30	☎ (+34) 91 904 28 00
Dirección de asistencia técnica	
<b>MEDION Service Center</b> <b>ENAME, S.A</b> <b>Parque Industrial de Coimbrões, LOTE 4 E 5</b> <b>São João de Lourosa</b> <b>3500-618 VISEU</b> <b>Portugal</b>	



Puede descargarse tanto este como muchos otros manuales de instrucciones a través del portal de servicio [www.medionservice.com](http://www.medionservice.com).

Por motivos de sostenibilidad, prescindimos de las condiciones de garantía impresas; también encontrará nuestras condiciones de garantía en nuestro portal de servicio posventa.

También puede escanear el código QR adjunto y cargar el manual de instrucciones en su dispositivo móvil a través del portal de servicio.

## 20. Aviso legal

Copyright © 2024

Versión: 19.09.2024

Reservados todos los derechos.

Este manual de instrucciones está protegido por derechos de autor.

Queda prohibida la reproducción mecánica, electrónica o de cualquier otro tipo sin la autorización por escrito del fabricante.

El copyright pertenece a la empresa:

**MEDION AG**  
**Am Zehnthof 77**  
**45307 Essen**  
**Alemania**

Tenga en cuenta que la dirección indicada arriba no es una dirección para devoluciones. Póngase siempre primero en contacto con nuestro servicio de atención al cliente

## 21. Index

<b>A</b>	
Ajustes de imagen .....	16, 24
Ajustes de sonido .....	16
Alimentación eléctrica.....	7, 39
Conexión de la alimentación eléctrica .....	12
Altavoz.....	25
Audio Video Sharing.....	23, 35
Auriculares .....	25
<b>B</b>	
Bluetooth.....	23, 36
Búsqueda de emisoras .....	12
<b>C</b>	
Conexión .....	7
Alimentación eléctrica .....	12
Antena .....	12, 14
Conexiones multimedia	
AV.....	15
HDMI.....	15
HDMI ARC .....	15
HDMI CEC.....	15
LAN.....	15
S/PDIF.....	15
USB.....	15
Configuración de fábrica .....	24, 28
<b>D</b>	
Datos técnicos .....	39
<b>E</b>	
Eliminación .....	38
EPG .....	21
<b>F</b>	
Fallo .....	36
Foto .....	40
<b>G</b>	
Grabaciones (PVR).....	32, 33
<b>H</b>	
HbbTV.....	35
<b>I</b>	
Indicaciones de seguridad.....	4
Alimentación eléctrica .....	7
Conexión.....	7
Lugar de colocación.....	5
Seguridad operativa .....	4
Instalación.....	27
<b>L</b>	
Limpieza .....	38
Lista de canales .....	14, 16
Lista de favoritos.....	16, 20, 21
<b>M</b>	
Mando a distancia.....	10
Manejo .....	16
Menú OSD.....	18
Ajustes .....	23, 28
Aplicaciones.....	23
Canales .....	20
Fuentes .....	22
Guía de programación .....	21
Imagen.....	24
Instalación .....	27
Navegador multimedia.....	34
Página de inicio .....	18
Portal multimedia .....	19
Red .....	26
Sonido.....	25
TV.....	32
Módulo CI.....	9, 29
Montaje.....	11
Música .....	40
<b>N</b>	
Navegador multimedia .....	34
<b>P</b>	
Pilas.....	7, 12, 38
Píxeles muertos.....	37
Portal multimedia .....	35
Primera instalación .....	12
Protección de datos.....	35
Puesta en servicio.....	11
<b>R</b>	
Reparación.....	6
Resolución de problemas.....	36
<b>S</b>	
Selección de canal.....	16
Selección de fuente.....	17
<b>T</b>	
Temperatura ambiente.....	6, 40
<b>U</b>	
USB .....	9, 34
<b>V</b>	
Videos .....	40
Videotex.....	18
Vista general del aparato.....	9
Volumen de suministro .....	4

DE

FR

NL

**ES**

IT

EN

# medion

# medion

## Istruzioni per l'uso



**Smart-TV**

**MEDION LIFE**

P12451 (MD 29230) / P13251 (MD 29231) / P14051 (MD 29232) / P14351 (MD 29233)

# Contenuto

<b>1. Informazioni relative alle presenti istruzioni per l'uso</b> .....	<b>3</b>
1.1. Legenda.....	3
1.2. Utilizzo conforme.....	3
<b>2. Contenuto della confezione</b> .....	<b>4</b>
<b>3. Indicazioni di sicurezza</b> .....	<b>4</b>
3.1. Utilizzo sicuro.....	4
3.2. Posizionamento.....	5
3.3. Temperatura dell'ambiente.....	6
3.4. Riparazione.....	6
3.5. Sicurezza dei collegamenti.....	6
3.6. Utilizzo delle pile.....	7
<b>4. Informazioni sulla conformità UE</b> .....	<b>8</b>
4.1. Informazioni su Wireless LAN.....	8
<b>5. Panoramica dell'apparecchio</b> .....	<b>9</b>
5.1. Lato anteriore.....	9
5.2. Lato posteriore e lato destro.....	9
5.3. Telecomando.....	10
<b>6. Messa in funzione</b> .....	<b>11</b>
6.1. Apertura della confezione.....	11
6.2. Montaggio.....	11
6.3. Inserimento delle batterie nel telecomando.....	12
6.4. Collegamento dell'antenna.....	12
6.5. Collegamento all'alimentazione elettrica.....	12
6.6. Accendere e spegnere il televisore Smart.....	12
6.7. Ricerca dei canali dopo la prima accensione.....	12
6.8. Utilizzo di collegamenti multimediali.....	15
<b>7. Utilizunzo</b> .....	<b>16</b>
7.1. Selezione del programma.....	16
7.2. Impostazioni audio.....	16
7.3. Impostazioni immagine.....	16
7.4. Visualizza informazioni.....	17
7.5. Apri la lista dei preferiti.....	17
7.6. Selezionare sorgente.....	17
7.7. Display Wireless.....	18
<b>8. Televideo</b> .....	<b>18</b>
8.1. Utilizzo del testo a video.....	18
<b>9. Nel menu del display On-Screen (Menu OSD)</b> .....	<b>18</b>
9.1. Navigare nel menu.....	18
<b>10. Sistema menu in dettaglio</b> .....	<b>19</b>
10.1. Menu Pagina principale.....	19
10.2. Menu Sorgenti.....	23
10.3. Menu Ricerca.....	23
10.4. Menu impostazioni.....	23
10.5. Menu TV.....	33
10.6. Menu Browser media.....	35
<b>11. Sistema HbbTV</b> .....	<b>36</b>
<b>12. Protezione dati MEDION Smart TV</b> .....	<b>36</b>
<b>13. Risoluzione dei problemi</b> .....	<b>36</b>
13.1. Bisogno di maggiore aiuto?.....	38
13.2. Errori di pixel sulle Smart TV.....	38
13.3. Pulizia.....	39
<b>14. Conservazione in caso di inutilizzo</b> .....	<b>39</b>
<b>15. Smaltimento</b> .....	<b>39</b>
<b>16. Dati tecnici</b> .....	<b>40</b>
<b>17. Scheda prodotto</b> .....	<b>42</b>
17.1. Informazioni sui marchi.....	42
<b>18. Informazioni relative al servizio di assistenza</b> .....	<b>42</b>
<b>19. Note legali</b> .....	<b>42</b>
<b>20. Index</b> .....	<b>43</b>







# 1. Informazioni relative alle presenti istruzioni per l'uso

 La ringraziamo per l'acquisto di questo prodotto. Ci auguriamo che possa trarne profitto. Prima di mettere in funzione l'apparecchio, leggere attentamente le indicazioni di sicurezza. Osservare le avvertenze riportate sull'apparecchio e nelle istruzioni per l'uso.

Tenere le istruzioni per l'uso sempre a portata di mano. Esse sono parte integrante del prodotto e, in caso di vendita o cessione dell'apparecchio, devono essere consegnate al nuovo proprietario.

## 1.1. Legenda

Quando un paragrafo è contrassegnato da uno dei seguenti simboli di avvertimento, per prevenire le possibili conseguenze descritte è necessario evitare il pericolo indicato nel testo.

	<b>PERICOLO!</b> Avviso di pericolo letale immediato!
	<b>AVVERTENZA!</b> Avviso di un possibile pericolo letale e/o del pericolo di gravi lesioni irreversibili!
	<b>ATTENZIONE!</b> Avviso di possibili lesioni di media o lieve entità!
	<b>AVVISO!</b> Seguire le indicazioni al fine di evitare danni alle cose!
	Segnalazione di ulteriori informazioni sull'utilizzo del dispositivo.
	<b>AVVISO!</b> Osservare gli avvisi nelle istruzioni per l'uso.
	A causa della banda di frequenza a 5 GHz della soluzione Wireless LAN utilizzata, in tutti i paesi UE ne è consentito l'utilizzo solo all'interno di edifici.
	<b>AVVERTENZA!</b> Segnalazione di pericolo di scosse elettriche.

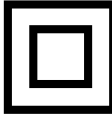
	<b>AVVERTENZA!</b> Segnalazione di pericolo a causa di volume alto!
	<b>Classe di protezione II</b> Gli apparecchi elettrici con classe di protezione II possiedono un isolamento continuo doppio e/o rinforzato e non hanno possibilità di collegamento per un conduttore di protezione. Il rivestimento di un apparecchio elettrico in involucro isolante con classe di protezione II può costituire in tutto o in parte l'isolamento doppio o rinforzato.

## 1.2. Utilizzo conforme

Questo è un apparecchio informatico ed è idoneo anche ad applicazioni multimediali. L'apparecchio serve per ricevere e riprodurre programmi televisivi. Le molteplici connessioni consentono di espandere ulteriormente le sorgenti di ricezione e riproduzione (ricevitore, lettore DVD, registratore DVD, videoregistratore, PC ecc.). L'apparecchio offre molteplici possibilità di utilizzo.

L'apparecchio è destinato esclusivamente all'utilizzo privato e non a quello industriale/commerciale.

Attenzione, in caso di utilizzo non conforme, la garanzia decade.

- Non modificare l'apparecchio senza la nostra autorizzazione e non utilizzare dispositivi ausiliari non approvati o non forniti da noi.
- Utilizzare esclusivamente pezzi di ricambio e accessori forniti o approvati da noi.
- Attenersi a tutte le indicazioni fornite dalle presenti istruzioni per l'uso e in particolare alle indicazioni di sicurezza. Qualsiasi altro utilizzo è considerato non conforme e può provocare danni alle persone o alle cose.
- Non utilizzare l'apparecchio in condizioni ambientali estreme.
- L'apparecchio è predisposto soltanto per l'utilizzo in ambienti interni asciutti.
- L'apparecchio non è idoneo come monitor di dati per postazioni di lavoro.

 Tenere presente che il dispositivo non è adatto all'uso mobile e deve essere utilizzato solo in posizione fissa in un luogo designato. In caso di utilizzo mobile, non è possibile garantire un funzionamento perfetto, in quanto potrebbero verificarsi problemi di ricezione o simili.

## 2. Contenuto della confezione

Verificare l'integrità della confezione e comunicare l'eventuale incompletezza della fornitura entro 14 giorni dall'acquisto.

La confezione del prodotto acquistato include:

- Smart-TV
- Telecomando (RC1828) incl. 2 batterie di tipo LR03 (AAA) 1,5V
- Cavo di alimentazione
- Piedi di appoggio incl. viti di fissaggio
- Documentazione

### PERICOLO!

#### **Pericolo di soffocamento!**

Le pellicole utilizzate per l'imballaggio possono essere inghiottite o utilizzate in modo improprio con conseguente rischio di soffocamento!

- Tenere il materiale di imballaggio, come le pellicole o i sacchetti di plastica, fuori dalla portata dei bambini

## 3. Indicazioni di sicurezza

### 3.1. Utilizzo sicuro

- Prima di utilizzare l'apparecchio per la prima volta, controllare che non presenti danni. Nel caso l'apparecchio risulti difettoso o danneggiato, non deve essere messo in funzione.
- Il presente apparecchio può essere utilizzato da bambini dagli 8 anni in su e da persone con capacità fisiche, sensoriali o intellettive ridotte o con carenza di esperienza e di conoscenze, a condizione che siano sorvegliati o istruite circa l'utilizzo sicuro dell'apparecchio e siano consapevoli dei pericoli che ne derivano.
- I bambini non devono giocare con l'apparecchio. La pulizia e la manutenzione di competenza dell'utilizzatore non devono essere effettuati da bambini non sorvegliati.



### **PERICOLO!**

#### **Pericolo di soffocamento!**

Il materiale d'imballaggio non è un giocattolo! Le pellicole dell'imballaggio possono essere inghiottite o utilizzate in modo improprio con rischio di soffocamento!

- Tenere il materiale dell'imballaggio, ad es. le pellicole o i sacchetti di plastica, fuori dalla portata dei bambini.



### **AVVERTENZA!**

#### **Pericolo di scossa elettrica!**

Pericolo di scossa elettrica, cortocircuito e incendio!

- Non aprire mai il telaio dello Smart-TV e non introdurre oggetti attraverso le fessure e le aperture.

**AVVERTENZA!****Surriscaldamento! Rischio di incendio!**

Il surriscaldamento può causare danni allo Smart-TV e incendi!

- Le fessure e le aperture del televisore TV servono per l'aerazione. Non coprirle ad esempio con giornali, tovaglie, tende, ecc.
- Non esercitare alcuna pressione sullo schermo. Pericolo di rottura del vetro dello schermo.
- Il telecomando possiede un diodo a infrarossi di classe 1. Non osservare il LED con strumenti ottici.

**ATTENZIONE!****Pericolo di lesioni!**

Se lo schermo si rompe, ci si potrebbe ferire.

- Non toccare lo schermo con le dita o con oggetti appuntiti per evitare danni.
  - In tal caso imballare le parti rotte indossando guanti di protezione.
  - Successivamente lavare le mani con sapone, in quanto non è da escludere la fuoriuscita di sostanze chimiche.
  - Inviare i frammenti al centro di assistenza per il corretto smaltimento.
    - In caso di emergenza, scollegare l'apparecchio immediatamente dalla rete elettrica e riutilizzarlo solo dopo che è stato controllato da una persona competente o dal servizio clienti. Si ha una situazione di emergenza ad es. quando esce del fumo dall'apparecchio o questo emette rumori insoliti, vi è penetrata dell'acqua, il cavo di alimentazione o il telaio dell'apparecchio sono danneggiati.
- Rivolgersi al centro di assistenza se:
- il cavo di alimentazione è bruciato o danneggiato
  - è penetrato del liquido nell'apparecchio
  - l'apparecchio non funziona correttamente

- l'apparecchio è caduto o il telaio è danneggiato
- esce del fumo dall'apparecchio

**3.2. Posizionamento**

- Il montaggio a parete del televisore non deve superare i 2 m. Il dispositivo deve essere montato su superfici solide come cemento o calcestruzzo.
- Appoggiare l'apparecchio su una superficie piana e stabile. Alcuni tipi di vernice per mobili troppo aggressivi possono danneggiare i piedini in gomma del dispositivo. Se necessario, utilizzare una base di appoggio.
- Nelle prime ore di funzionamento, gli apparecchi nuovi possono emettere un tipico odore, inevitabile ma completamente innocuo, che diminuisce sempre più nel corso del tempo. Per ridurre al minimo tale odore, si consiglia di aerare periodicamente il locale. Nella progettazione del prodotto abbiamo fatto in modo di restare notevolmente al di sotto dei valori minimi previsti dalla legge.
- Tenere lo Smart-TV e tutti i dispositivi collegati lontano dall'umidità ed evitare la polvere, il calore e i raggi solari diretti. La mancata osservanza di queste indicazioni può provocare malfunzionamenti o danni all'apparecchio.
- Non utilizzare l'apparecchio all'aperto, in quanto agenti esterni come pioggia, neve, ecc. potrebbero danneggiarlo.
- Proteggere l'apparecchio dagli spruzzi e dalle gocce d'acqua. Non posizionare recipienti contenenti liquidi, come ad es. vasi, in prossimità dell'apparecchio. Il recipiente potrebbe rovesciarsi e i liquidi pregiudicherebbero la sicurezza elettrica.

**AVVISO!****Pericolo di danni!**

Candele e altre fiamme libere possono costituire un pericolo.

- Tenere lontane da questo prodotto le candele e le altre fiamme libere, per evitare una propagazione del fuoco.

- Mantenere una distanza sufficiente dalle pareti dei mobili e uno spazio minimo di 10 cm intorno all'apparecchio per garantire l'aerazione.
- Evitare abbagliamenti, riflessi e contrasti chiaro-scuro troppo forti al fine di proteggere gli occhi.

La distanza di visione ottimale è pari a 3 volte la diagonale dello schermo.



### **PERICOLO!**

#### **Pericolo di lesioni! Pericolo letale!**

Appoggiare il televisore solo su una base stabile. In caso di caduta, il televisore può causare lesioni gravi o la morte. Molte ferite, in particolare riguardanti i bambini, possono essere evitate adottando le seguenti precauzioni.

- Utilizzare tutti i componenti su una superficie piana, stabile e non soggetta a vibrazioni per evitare la caduta dello LCD TV.
- Utilizzare solo le viti e i piedini d'appoggio forniti in dotazione con il televisore.
- Utilizzare solo mobili che permettano di posizionare il televisore in modo sicuro.
- Assicurarsi che il televisore non sporga dal bordo del mobile.
- Non appoggiare il televisore su mobili appesi, come pensili o scaffali, senza fissare sia il televisore che il mobile in modo stabile e sicuro. In tal caso assicurarsi che i mobili siano montati in maniera corretta e non superare il carico massimo consentito.
- Non appoggiare coperte o simili sotto il televisore per garantire un appoggio sicuro.
- Avvisare i bambini del pericolo che comporta arrampicarsi sui mobili per cercare di raggiungere il televisore o i relativi comandi.

Tenere presenti le succitate indicazioni di sicurezza anche quando si ripone il televisore inutilizzato o lo si sposta.

### **3.3. Temperatura dell'ambiente**

- L'apparecchio può essere utilizzato a una temperatura ambientale compresa tra +5°C e +35°C e a un'umidità relativa dell'aria compresa tra 20% e 85% (senza formazione di condensa).
- Da spento lo Smart-TV può essere conservato a una temperatura compresa fra -20 °C e +60 °C.
- Mantenere una distanza di almeno un metro dalle fonti di disturbo magnetiche e ad alta frequenza (televisori, diffusori acustici, cellulari, ecc.) per evitare malfunzionamenti.
- Durante un temporale o se l'apparecchio rimane a lungo inutilizzato, rimuovere la spina dalla presa elettrica e il cavo dell'antenna dalla presa dell'antenna.



### **AVVISO!**

#### **Pericolo di danni!**

In caso di forti oscillazioni di temperatura o di umidità, la condensa può formare umidità all'interno dello Smart-TV con conseguente pericolo di cortocircuito.

- Dopo il trasporto dello Smart-TV, attendere che abbia raggiunto la temperatura ambientale prima di metterlo in funzione.

### **3.4. Riparazione**

- Affidare la riparazione dello Smart-TV esclusivamente a personale specializzato.
- Nel caso sia necessaria una riparazione, rivolgersi sempre ai nostri partner di assistenza autorizzati.
- Assicurarsi che vengano utilizzati solo i ricambi indicati dal produttore. L'utilizzo di ricambi non adatti potrebbe causare danni all'apparecchio o incendi.

### **3.5. Sicurezza dei collegamenti**

#### **3.5.1. Alimentazione elettrica**

- Anche quando l'apparecchio è spento alcuni componenti rimangono sotto

tensione. Per interrompere l'alimentazione dello LCD TV o per metterlo totalmente fuori tensione, scollegarlo completamente dalla rete elettrica. A tale scopo staccare la spina dalla rete elettrica.



### **PERICOLO!**

#### **Pericolo di scossa elettrica!**

Aperto il telaio si rischia una scossa elettrica letale!

- Non aprire il telaio dell'apparecchio. Il telaio non contiene parti da sottoporre a manutenzione.
- Utilizzare lo Smart-TV soltanto collegandolo a prese di corrente con messa a terra da 220 - 240 V ~ 50 Hz. Se non si è certi dell'alimentazione elettrica presente nel luogo in cui si utilizza l'apparecchio, informarsi presso il proprio fornitore di energia.
- La presa elettrica deve essere sempre facilmente raggiungibile in modo da potere estrarre la spina in una situazione di emergenza.
- Per interrompere l'alimentazione elettrica del televisore, staccare la spina dalla presa di corrente.
- Per maggiore sicurezza, consigliamo di utilizzare una protezione contro le sovratensioni al fine di evitare danni allo Smart-TV causati da picchi di tensione o da fulmini che colpiscono la rete elettrica.
- Posizionare i cavi in modo che nessuno possa calpestarli né inciamparvi.
- Non appoggiare alcun oggetto sui cavi, in quanto potrebbero danneggiarsi.
- Non toccare la spina con le mani bagnate.
- Afferrare la spina sempre dall'involucro e non estrarla mai dalla presa elettrica tirandola dal cavo.
- Tenere presente che il televisore continua a consumare corrente anche in modalità standby.



Se l'apparecchio dovesse spegnersi e riaccendersi in modalità USB (lettore multimediale), in modalità opzionale HbbTV o nella modalità opzionale LAN/WLAN (lettore multimediale/portale) a causa di una scarica elettrica, non è possibile ripristinare l'ultimo stato di funzionamento. In tal caso riavviare i supporti o le applicazioni.

Le ultime impostazioni definite dall'utente potrebbero non venire ripristinate a causa di una scarica elettrostatica che causa lo spegnimento del televisore, in quanto le impostazioni vengono memorizzate solo 5 minuti dopo il cambio di un canale.



Tutti i dispositivi che vengono collegati alle prese del televisore devono essere conformi ai requisiti della direttiva bassa tensione.

### **3.6. Utilizzo delle pile**



#### **AVVERTENZA!**

##### **Rischio di esplosione!**

Le pile possono contenere e lasciare fuoriuscire sostanze infiammabili, possono surriscaldarsi, incendiarsi o addirittura esplodere.

- Evitare di usarle in maniera impropria, affinché non si verifichino danni all'apparecchio e alle persone.

Attenersi tassativamente alle istruzioni seguenti:

- Tenere le pile fuori dalla portata dei bambini.  
In caso di ingestione di una pila, rivolgersi immediatamente a un medico.
- Non ricaricare mai le pile (a meno che sia espressamente indicato).
- Non scaricare mai le pile mediante una forte erogazione di potenza.
- Non cortocircuitare mai le pile.
- Non esporre le pile a calore eccessivo come luce del sole, fuoco o simili!
- Non smontare o deformare le pile: le mani e le dita potrebbero subire lesioni oppure il liquido delle pile potrebbe venire a contatto con gli occhi o con la pelle. Se ciò dovesse accadere, sciacquare i punti interessati con abbondante acqua pura e rivolgersi imme-

diatamente a un medico.

- Evitare urti e vibrazioni forti.
- Non invertire mai la polarità.
- Assicurarsi che il polo positivo (+) e il polo negativo (-) siano inseriti correttamente per evitare cortocircuiti.
- Non utilizzare insieme pile nuove e usate o pile di tipo diverso.  
Ciò potrebbe provocare un malfunzionamento dell'apparecchio. Inoltre la pila più debole si scaricherebbe troppo.
- Rimuovere immediatamente le pile scariche dal telecomando. Per le pile scariche il rischio di fuoriuscita di liquidi è maggiore.
- Estrarre le pile dal telecomando se questo non viene utilizzato per un periodo prolungato.
- Sostituire contemporaneamente tutte le pile scariche dell'apparecchio con nuove pile dello stesso tipo.
- Per conservare o smaltire le pile, isolarne i contatti usando del nastro adesivo.
- Se necessario pulire i contatti delle pile e dell'apparecchio prima dell'inserimento.
- Nel caso sia fuoriuscito del liquido dalle pile, indossare dei guanti e pulire accuratamente i contatti.

#### 4. Informazioni sulla conformità UE

Con la presente MEDION AG dichiara che il presente apparecchio è conforme ai requisiti basilari e alle altre disposizioni rilevanti:

- Direttiva RE 2014/53/UE
- Direttiva sulla progettazione ecocompatibile 2009/125/CE
- Direttiva RoHS 2011/65/UE

La dichiarazione di conformità UE completa può essere scaricata alla pagina [www.medion.com/conformity](http://www.medion.com/conformity).



A causa della banda di frequenza a 5 GHz della soluzione Wireless LAN integrata, in tutti i paesi UE ne è consentito l'utilizzo solo all'interno di edifici.

AT	BE	BG	CZ	DK
EE	FR	DE	IS	IE
IT	EL	ES	CY	LV
LI	LT	LU	HU	MT
NL	NO	PL	PT	RO
SI	SK	TR	FI	SE
CH	UK(NI)	HR		

AT = Austria, BE = Belgio, BG = Bulgaria, CZ = Repubblica Ceca, DK = Danimarca, EE = Estonia, FR = Francia, DE = Germania, IS = Islanda, IE = Irlanda, IT = Italia, EL = Grecia, ES = Spagna, CY = Cipro, LV = Lettonia, LI = Liechtenstein, LT = Lituania, LU = Lussemburgo, HU = Ungheria, MT = Malta, NL = Paesi Bassi, NO = Norvegia, PL = Polonia, PT = Portogallo, RO = Romaniaa, SI = Slovenia, SK = Slovacchia, TR = Turchia, FI = Finlandia, SE = Svezia, CH = Svizzera, UK(NI) = Irlanda del Nord, HR = Croazia

#### 4.1. Informazioni su Wireless LAN

WLAN		
Gamma di frequenze	2,4 GHz/ 5 GHz	
Standard WLAN	802.11 a/b/g/n	
Cifatura	WEP/WPA/WPA2	
Gamma di frequenze/ MHz	Canale	Potenza max. di trasmissione/dBm
2400 – 2483,5	1 - 13	19,9
5150 – 5250	36 – 48	22,4
5250 – 5350	52 – 64	22,5
5470 – 5725	100 – 140	22,5

## 5. Panoramica dell'apparecchio

### 5.1. Lato anteriore

MD 29230 / MD 29231:

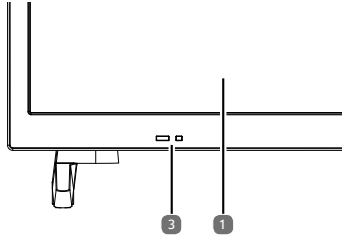

MD 29232 / MD 29233:

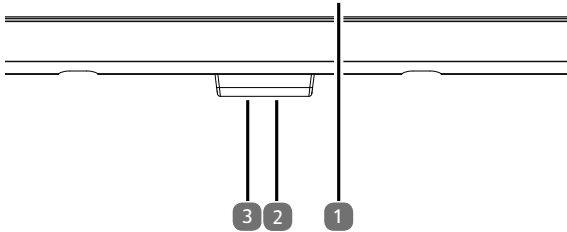

1. Schermo
2. : Accendi e spegni il dispositivo
3. Sensore a infrarossi: campo di ricezione dei segnali a infrarossi del telecomando.  
Indicatore di funzionamento: si illumina quando l'apparecchio si trova in modalità standby.

### 5.2. Lato posteriore e lato destro

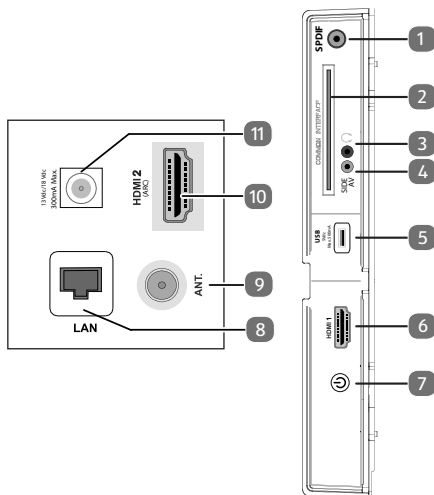

1. **SPDIF coaxial OUT**: uscita audio digitale (coassiale)
2. **COMMON INTERFACE (CI+)**: slot per l'utilizzo di schede Pay TV
3. : per il collegamento di cuffie/auricolari con un connettore jack da 3,5 mm
4. **SIDE AV (Composite)**: ingresso audio/video con un connettore jack da 3,5 mm
5. **USB (5V  $\overline{\text{---}}$ , 500 mA max.)**: porta USB per la riproduzione dei media/registrazione (PVR)
6. **HDMI 1**: presa HDMI per dispositivi dotati di uscita HDMI
7. : Accendi e spegni il dispositivo (solo MD 29230)
8. **LAN**: presa di rete per il collegamento a Internet
9. **ANT.**: per il collegamento dell'antenna (analogico, DVB-T o DVB-C)
10. **HDMI 2**: presa HDMI per dispositivi dotati di uscita HDMI (ARC)
11. **LNB (13 V/18 V  $\overline{\text{---}}$ , 300 mA max.)**: per il collegamento dell'antenna (satellite)

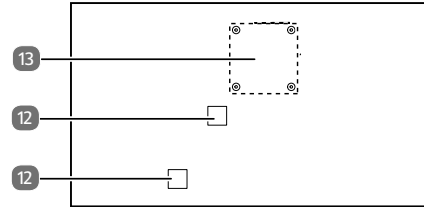

12. Presa per il cavo di alimentazione



Si prega di utilizzare esclusivamente il cavo di collegamento alla rete fornito in dotazione.

13. Fori di fissaggio per un supporto a parete  
MD 29230 / MD 29231: standard Vesa, distanza tra i fori 75 x 75 mm  
MD 29232 / MD 29233: standard Vesa, distanza tra i fori 100 x 100 mm



Supporto a parete non in dotazione. Per il montaggio, assicurarsi di utilizzare viti M4. La lunghezza massima delle viti è data dallo spessore del supporto a parete più 7 mm. Il montaggio a parete della TV non deve avvenire a un'altezza maggiore di 2 m. L'apparecchio deve essere montato su superfici solide come cemento o calcestruzzo

## 5.3. Telecomando

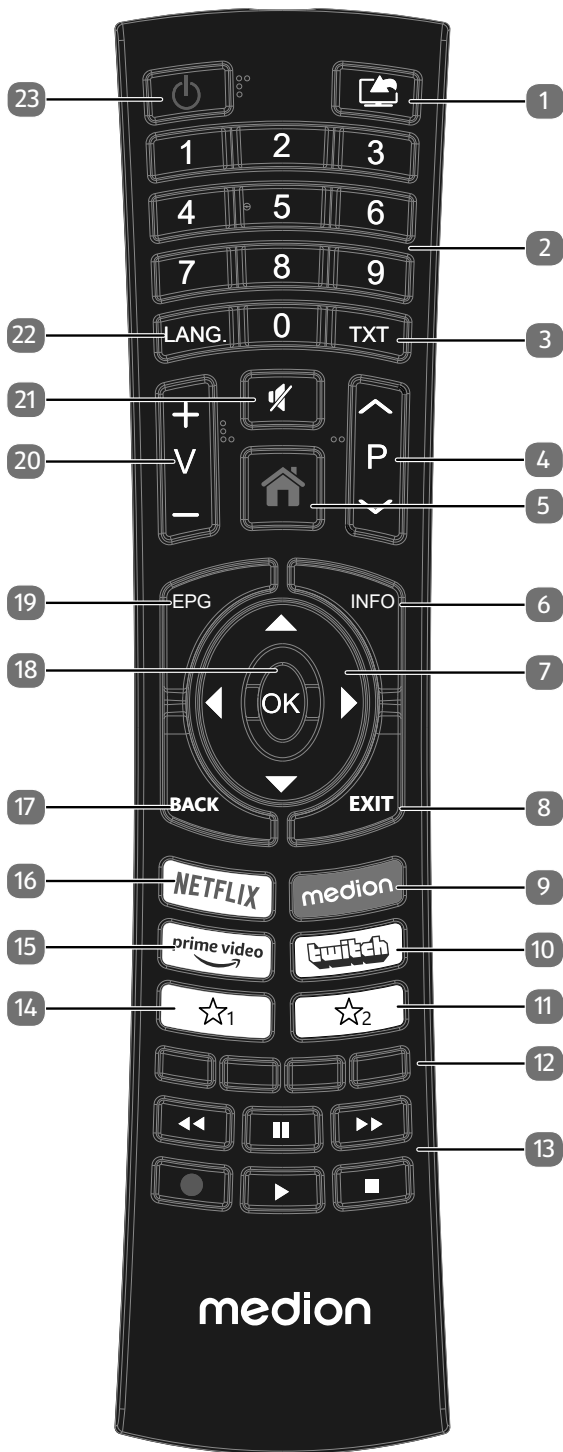

1. **SOURCE**: selezione del segnale di ingresso per i dispositivi collegati.
2. Tasti numerici:  
TV: selezione del canale, televideo: selezione della pagina.
3. **TXT**: attivazione del televideo;  
premere 2 volte per impostare la visualizzazione trasparente;  
premere 3 volte per chiuderlo.
4. **P** **▼** / **▲**: Tasti di selezione dei canali.  
selezione del canale successivo (+) / precedente (-);  
Televideo: selezione della pagina successiva (+) / precedente (-)

5. **MENU**: apertura e chiusura del menu.
6. **INFO**: TV digitale: visualizzazione di informazioni (ad es. numero del canale attuale)
7. Tasto direzionale 5: verso l'alto nel menu  
TV digitale: Selezione della barra informativa per il canale attuale, Televideo: selezione della pagina successiva;  
Tasto direzionale 6: verso il basso nel menu  
TV digitale: Selezione della barra informativa per il canale attuale, Televideo: selezione della pagina precedente;  
Tasto direzionale 3: verso sinistra nel menu  
Televideo: Apertura della sottopagina;  
Tasto direzionale 4: verso destra nel menu  
Televideo: apertura della sottopagina.
8. **EXIT**: uscita dal menu
9. **MEDION**: Aprire il portale MEDION®
10. **TWITCH**: Aprire il portale Twitch
11. **☆<sup>2</sup>**: tasto multifunzione per posizioni di memoria o sorgenti di ingresso
12. **Tasto rosso**: Per televideo o menu;  
**Tasto verde**: Per televideo o menu;  
**Tasto giallo**: Per televideo o menu;  
**Tasto blu**: per televideo o menu.
13. Tasti multimediali  
7: Ritorno veloce;  
8: Avanzamento veloce;  
=: Avvio della registrazione (PVR);  
<: Arresto della riproduzione;  
4: Avvio della riproduzione;  
;: Interruzione della riproduzione
14. **☆<sup>1</sup>**: YouTube / tasto multifunzione per posizioni di memoria o sorgenti di ingresso
15. **PRIME VIDEO**: Aprire il portale Amazon Prime Video
16. **NETFLIX**: Aprire il portale Netflix
17. **BACK**: un passo indietro nel menu; TV: impostare il programma televisivo precedente (Funzione di swap)
18. **OK**: conferma della selezione in determinati menu.
19. **EPG**: TV digitale: apertura della guida elettronica ai programmi TV.
20. **V-/+**: aumento (+) o riduzione (-) del volume
21. **🔇**: esclusione dell'audio.
22. **LANG.**: TV analogica: stereo/mono;  
TV digitale: selezione della lingua per la riproduzione audio (quando disponibile).
23. **🔌**: accensione/spegnimento del Smart-TV (attivazione/disattivazione della modalità standby).



## 6. Messa in funzione



Prima di mettere in funzione l'apparecchio è fondamentale leggere le "indicazioni di sicurezza".

### 6.1. Apertura della confezione

- Prima di aprire la confezione scegliere un luogo adatto per il posizionamento.
- Aprire il cartone con cautela per evitare danni all'apparecchio. Questo potrebbe succedere se la confezione viene aperta usando un coltello a lama lunga.
- Nell'imballaggio si trovano diversi pezzi di piccole dimensioni (ad es. batterie). Tenerli fuori dalla portata dei bambini perché potrebbero ingerirli.
- Conservare il materiale d'imballaggio e utilizzare esclusivamente l'imballaggio originale per trasportare la TV.

#### **⚠ PERICOLO!**

#### **Pericolo di soffocamento!**

Le pellicole utilizzate per l'imballaggio possono essere inghiottite o utilizzate in modo improprio con conseguente rischio di soffocamento!

- Tenere il materiale di imballaggio, come le pellicole o i sacchetti di plastica, fuori dalla portata dei bambini.

### 6.2. Montaggio

Fissare il piede come raffigurato nel disegno. Eseguire questo passaggio prima di collegare la Smart TV.

#### MD 29230:

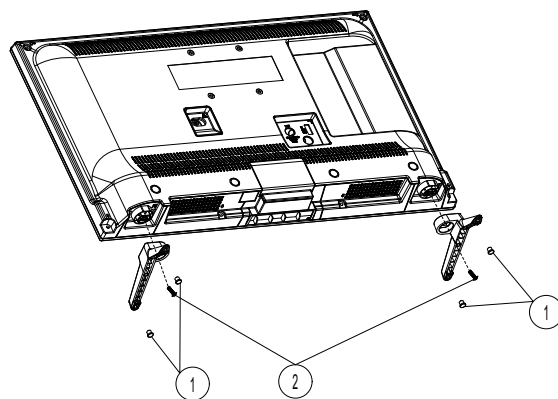

1. Fissare il tampone di gomma
2. Fissare le viti M5x20

#### MD 29231:

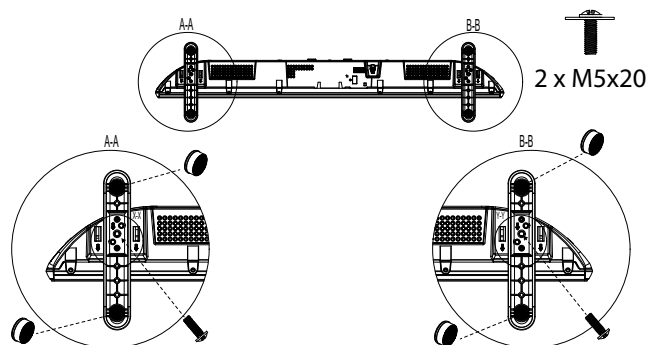

#### MD 29232:

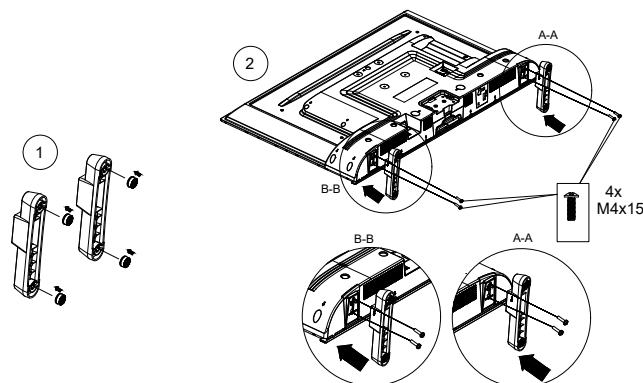

1. Fissare il tampone di gomma
2. Fissare le viti M4x15

#### MD 29233:

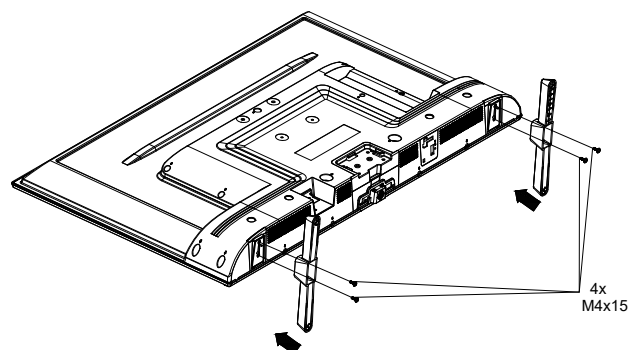

### 6.3. Inserimento delle batterie nel telecomando

- ▶ Rimuovere il coperchio del vano batterie sul retro del telecomando.
- ▶ Inserire due batterie di tipo LR03/AAA/1,5 V nel vano batterie del telecomando. Prestare attenzione alla corretta polarità delle batterie (indicata sul fondo del vano batterie).
- ▶ Chiudere il vano batterie.

#### ⚠ AVVISO!

#### Pericolo di danni!

Nel caso in cui il telecomando non venga utilizzato per lungo tempo, la fuoriuscita del liquido delle batterie potrebbe danneggiarlo!

- Se si prevede di non utilizzare il dispositivo per lungo tempo, estrarre le batterie dal telecomando.

### 6.4. Collegamento dell'antenna

La Smart TV supporta diversi segnali antenna.

La presa contrassegnata con **ANT.** può ricevere i seguenti segnali video:

- tramite cavo analogico/un'antenna domestica analogica,
- attraverso un'antenna DVB-T2/VB-T<sup>1</sup> oppure
- attraverso un connettore DVB-C<sup>2</sup> (collegamento digitale via cavo)
- ▶ Collegare un cavo antenna dall'antenna domestica/dal collegamento analogico via cavo, dall'antenna DVB-T o dal collegamento DVB-C all'apposita presa per l'antenna della Smart TV.

È inoltre possibile collegare un sistema satellitare digitale alla presa con la denominazione **LNB.**

- ▶ Avvitare il connettore F di un cavo antenna coassiale nella presa della Smart TV.

### 6.5. Collegamento all'alimentazione elettrica

- ▶ Collegare il cavo di alimentazione in dotazione alla presa di alimentazione dell'apparecchio.
- ▶ Collegare la spina di alimentazione dell'apparecchio a una presa ben accessibile da 220–240 V ~ 50 Hz.

### 6.6. Accendere e spegnere il televisore Smart

- ▶ Non appena si inserisce la spina nella presa elettrica, l'apparecchio si trova in modalità standby
- ▶ Per accendere l'apparecchio, premere
  - sul telecomando: il tasto Standby/On, un tasto numerico o uno dei tasti **P** ▼ / ▲;
  - sull'apparecchio: l'interruttore multifunzione .
- ▶ Con il tasto Standby/On del telecomando è possibile rimettere l'apparecchio in standby. L'apparecchio si spegne, ma continua a consumare corrente.



Dopo cinque minuti di mancato segnale di ingresso, l'apparecchio passa automaticamente alla modalità standby. Fino a quel momento sullo schermo viene visualizzato un timer per il conto alla rovescia. Questa funzione non è disponibile per tutte le sorgenti.

### 6.7. Ricerca dei canali dopo la prima accensione



In diverse voci di menu, la modifica delle impostazioni può essere seguita dalla visualizzazione di un avviso sul maggior consumo di energia.

Quando si accende l'apparecchio per la prima volta, si viene guidati attraverso la **PRIMA INSTALLAZIONE.**



- ▶ Selezionare la lingua con i tasti ▼ ▲ ◀ ▶ e confermare premendo **OK.**
- ▶ Ora la visualizzazione dei menu può essere impostata a piacere (**ALTO CONTRASTO, INGRADIMENTO** e **MINIMAPPA**)
- ▶ Utilizzare i tasti ▼ ▲ ◀ ▶ per selezionare la lingua.
- ▶ Dopo avere confermato la scelta della lingua premendo **OK** inizia la prima installazione.

<sup>1</sup> Questo servizio deve essere disponibile nella propria regione.



- ▶ Con ◀ ▶ ▼ ▲ selezionare il paese desiderato. L'impostazione del paese influisce sulla sequenza in cui i canali vengono memorizzati. Inoltre, le restanti opzioni sono preimpostate in base al paese.
- ▶ Quindi premere **OK** per continuare.
- ▶ Ti verrà chiesto di accettare l' informativa sulla privacy di MEDION Smart TV. Questo è necessario se si intende utilizzare i servizi di rete / Internet / HbbTV. Leggi attentamente le impostazioni sulla privacy. Selezionare i singoli punti con ▼ ▲ ▶ e confermare con **OK**, se necessario. Se si hanno ancora domande, reclami o note relativamente all'Informativa sulla privacy e all'esecuzione, è possibile inviare un'e-mail all'indirizzo [smarttvsecurity@vosshub.com](mailto:smarttvsecurity@vosshub.com).
- ▶ **IMPOSTA PIN:** Se viene richiesto di inserire una password per passare alle altre opzioni del menu, utilizzare la password master **4725** o definire una password di 4 cifre a piacere. Tenere presente che in questo caso la password **0000** non funziona.



Nel caso in cui si dovesse dimenticare la password, utilizzare la password master **4725**.

- ▶ In seguito viene richiesto se si desidera definire le impostazioni di rete/Internet/HbbTV. Selezionare **NO** per saltare questa operazione. Se qui è stato selezionato **NO**, in seguito non si potrà usufruire dei servizi di rete Internet/HbbTV.

### 6.7.1. Impostazioni di rete / Internet

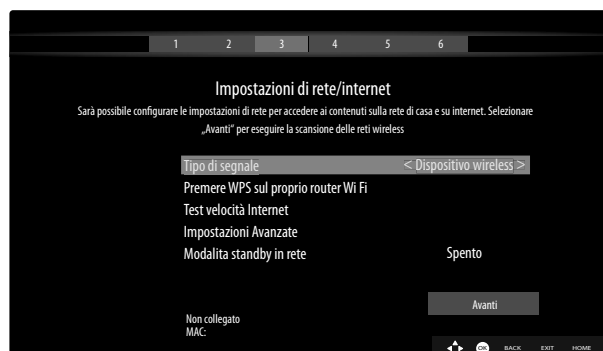

#### Tipo di segnale

Selezionare il tipo di rete **DISPOSITIVO WIRELESS** o **DISPOSITIVO CABLATO**. Dopo avere effettuato la selezione con i tasti direzionali ▲ ▼ e confermato con il tasto **OK**, viene visualizzato un riepilogo di tutte le reti disponibili. Effettuare una selezione e confermare con il tasto **OK**. Nel caso sia necessaria una password per la rete, verrà visualizzata una tastiera virtuale sulla quale è possibile inserirla utilizzando i tasti direzionali ◀ ▶ ▲ ▼ e il tasto **OK**. Dopo avere immesso la password, selezionare **OK** sulla tastiera e confermare con il tasto **OK**.

#### Premere WPS sul proprio router WiFi

(solo per WLAN)

Questa opzione consente di effettuare una connessione veloce WPS tramite una rete senza fili (WLAN). Tenere premuto il tasto WPS sul router e per questa opzione confermare **OK** con il tasto **OK**. A questo punto verrà instaurata la connessione WPS.

#### Test velocità Internet

Premere il tasto **OK** per verificare la velocità della connessione Internet

#### Impostazioni Avanzate

Premere il tasto **OK** per richiamare altre opzioni relative alla configurazione di rete

#### Configurazione

Selezionare l'impostazione **IP Automatico** o **IP Manuale**. Se è stato selezionato **IP Manuale**, verranno visualizzate altre tre righe nelle quali si possono inserire i dati per **Indirizzo IP**, **SUBNET MASK** e **GATEWAY predefinito** manualmente con i tasti direzionali ◀ ▶ e i tasti numerici.

#### Configurazione

Scegliere **DNS Automatico** o **DNS Manuale**. Se è stato selezionato **DNS Manuale**, verranno visualizzate altre due righe nelle quali si possono inserire i dati per **Server DNS 1** e **Server DNS 2** manualmente con i tasti direzionali ◀ ▶ e i tasti numerici.



È possibile interrompere una connessione di rete attiva premendo il **tasto rosso**.

#### MODALITA' STANDBY IN RETE

Attivazione/disattivazione della funzione Wake On LAN/ Wake On Wireless LAN (WoL/WoWLAN). Consente di accendere lo Smart TV mediante un altro dispositivo. A tale scopo entrambi gli apparecchi devono essere collegati alla stessa rete tramite LAN o WLAN. Selezionare l'impostazione **ACCESO** per attivare la funzione. Il dispositivo per il controllo remoto deve essere collegato la prima volta al televisore acceso. In seguito il controllo funziona solo quando il televisore si trova in modalità standby.

- ▶ Uscire dalle impostazioni di rete premendo **OK**.

## 6.7.2. Dispositivi



- ▶ Qui è possibile associare all'unità dispositivi audio tramite Bluetooth e dispositivi di input come mouse o tastiera.
- ▶ **COLLEGAMENTO**: Collegare i dispositivi audio tramite Bluetooth. Premere ◀ ▶ per attivare o disattivare la funzione.
- ▶ **DISPOSITIVO DI INPUT**: collegare i dispositivi di ingresso tramite Bluetooth. Premere ◀ ▶ per attivare o disattivare la funzione.

## 6.7.3. Tipo di trasmissione

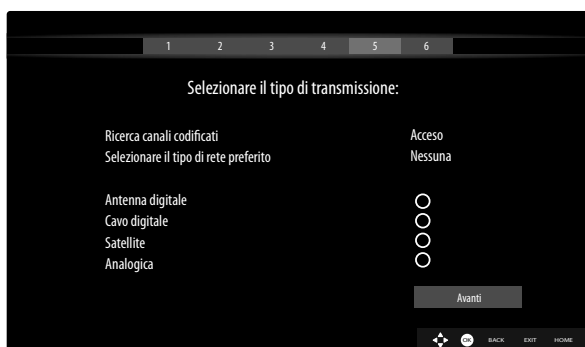

Prima di avviare la ricerca della stazione, selezionare le seguenti opzioni:

- ▶ **RICERCA CANALI CODIFICATI**: Utilizzare ◀ ▶ per selezionare se ricercare o meno i canali criptati.
- ▶ **SELEZIONARE IL TIPO DI RETE PREFERITO**: Usa ◀ ▶ per selezionare il metodo di ricezione preferito. Se si utilizzano diversi tipi di ricezione, è possibile selezionare i tipi seguenti con ▲ ▼ e attivare con **OK**.
- ▶ Selezionare **SUCCESSIVO** con ▲ ▼ e confermare con **OK**.

## 6.7.4. Cavo

Se prima è stato attivato il tipo di ricezione **CAVO DIGITALE**, ora si possono definire altre impostazioni per la ricerca sulla rete. Se necessario, qui si possono modificare le voci **FREQUENZA INIZIALE**, **FREQUENZA FINALE** e **FACE DI RICERCA**.

## 6.7.5. Satellite

Se prima è stato attivato il tipo di ricezione **SATELLITE**, ora si possono definire altre impostazioni relative al tipo di antenna.

- ▶ Per impostare il tipo di antenna, sceglierne uno tra i seguenti:
  - **DIRETTA**: se si possiedono un ricevitore singolo e un'antenna satellitare, scegliere questo tipo di antenna. Premere il tasto **OK** e in seguito selezionare il satellite desiderato (qui è possibile anche richiamare l'elenco dei transponder con il **tasto blu**). In seguito premere di nuovo il tasto **OK** per avviare la ricerca. Decidere quindi se l'elenco dei canali deve essere caricato oppure no.
  - **CAVO SATELLITE SINGOLO**: Se si possiedono più ricevitori e un sistema a cavo unico, scegliere questo tipo di antenna. Premere il tasto **OK** e definire tutte le impostazioni necessarie per **POSIZIONE SATELLITE 1/2**, **BANDA UTENTE** e **FREQUENZA DI BANDA** (qui è possibile richiamare anche l'elenco dei transponder con il **tasto blu**). In seguito premere di nuovo il tasto **OK** per avviare la ricerca. Decidere quindi se l'elenco dei canali deve essere caricato oppure no.
  - **SWITCH DISEQC**: se si possiedono più antenne satellitari e un commutatore DiSEqC, scegliere questo tipo di antenna. Premere il tasto **OK** e attivare il commutatore **DISEQC** desiderato **1 - 4** (qui è possibile richiamare anche il relativo elenco di transponder con il **tasto blu**). In seguito premere di nuovo il tasto **OK** per avviare la ricerca. Decidere quindi se l'elenco dei canali deve essere caricato oppure no.

Durante la ricerca, viene visualizzato l'avanzamento della ricerca. Inoltre, viene visualizzato il numero di stazioni TV e radio già rilevate.

- ▶ Premere quindi **OK** per continuare.
- ▶ Amazon Alexa (opzionale): il dispositivo può essere controllato con l'assistente vocale Amazon Alexa. A tale scopo leggere la descrizione disponibile in **SISTEMA > ASSISTENTE VOCALE**.
- ▶ Dopo il completamento della memorizzazione automatica del programma, viene riprodotto un programma TV.



La prima installazione qui descritta corrisponde all'opzione **INSTALLAZIONE** nel menu **PRIMA INSTALLAZIONE**.

## 6.8. Utilizzo di collegamenti multimediali

### ! AVVISO!

#### Pericolo di danni!

Un funzionamento non corretto può causare danni agli apparecchi utilizzati.

- Prima del cablaggio e della messa in funzione è indispensabile leggere le istruzioni per l'uso degli apparecchi da collegare. Prima di collegare i cavi assicurarsi che tutti gli apparecchi siano spenti.

### ! AVVISO!

#### Pericolo di danni!

Se le spine e le prese vengono combinati in modo sbagliato, i contatti potrebbero essere danneggiati.

- Accertarsi che le spine e le relative prese si adattino perfettamente tra loro per evitare danni ai contatti. A causa della disposizione dei contatti, alcune spine si inseriscono nella presa solo in una posizione.

### 6.8.1. AV

La trasmissione AV (Composite) funziona tramite tre connettori RCA, uno dei quali trasmette il segnale video (giallo) e due il segnale audio stereo (rosso/bianco). A tale scopo, utilizzare un cavo AV disponibile in commercio.

- ▶ Collegare l'uscita AV dell'apparecchio di riproduzione all'ingresso AV della TV. Se necessario, utilizzare un adattatore AV appropriato.

### 6.8.2. HDMI

HDMI (High Definition Multimedia Interface) è un'interfaccia per la trasmissione digitale di immagini e suoni. È il miglior metodo di trasmissione in termini di qualità. A tale scopo, utilizzare cavi HDMI disponibili in commercio:

- ▶ collegare i connettori HDMI corrispondenti degli apparecchi utilizzati con un cavo HDMI.

### 6.8.3. HDMI ARC (Audio Return Channel)

Se si desidera utilizzare una TV come ricevitore di segnale E sorgente di segnale (per trasmettere il segnale audio ad un ricevitore audio), è necessario utilizzare il connettore HDMI2 con Audio Return Channel (ARC). Il collegamento HDMI alla TV funziona in entrambe le direzioni. I segnali video e audio possono essere ricevuti da un dispositivo video e il segnale audio dalla TV può anche essere inviato al ricevitore audio tramite il canale Audio Return Channel.

- ▶ Collegare il dispositivo video (per es. lettore BluRay) al ricevitore audio tramite HDMI.
- ▶ Collegare il ricevitore audio alla TV tramite HDMI/ARC.
- ▶ Assicurarsi che il controllo dei altoparlanti della TV sia indirizzato verso l'amplificatore esterno.

### 6.8.4. HDMI CEC (Consumer Electronics Control)

CEC è l'abbreviazione per Consumer Electronics Control. Se si collegano diversi dispositivi tramite connettori HDMI abilitati CEC, è possibile controllare alcune funzioni dell'intera rete HDMI attraverso un unico telecomando (per es. funzioni di standby o di registrazione):

- ▶ collegare tutti i dispositivi tramite connettori HDMI abilitati CEC con cavi HDMI. I connettori HDMI della RV sono tutti abilitati CEC.
- ▶ Assicurarsi che le funzioni CEC siano attive per tutti i connettori e tutti i dispositivi corrispondenti siano collegati.

### 6.8.5. USB

È possibile collegare e leggere supporti di memoria come chiavette USB o dischi rigidi esterni mediante una porta USB. A tale scopo, utilizzare un cavo AV idoneo. Se nella fornitura è incluso un cavo USB idoneo, si prega di utilizzarlo (per es. per dischi rigidi). Prestare sempre attenzione al consumo energetico dei supporti di memoria USB in uso e utilizzare porte USB idonee.

- ▶ Collegare le corrispondenti porte USB dei dispositivi con un cavo USB idoneo. Se possibile, non utilizzare un cavo prolunga USB, in quanto ciò potrebbe causare problemi a seconda della tensione.

### 6.8.6. SPDIF

SPDIF (Sony/Phillips Digital Interface) è un'interfaccia per la trasmissione di segnali audio digitali stereo o multicanale tra apparecchi diversi. Di solito, il segnale audio digitale viene emesso tramite un connettore coassiale (RCA) o ottico.

- ▶ Collegare i connettori SPDIF degli apparecchi utilizzati con un cavo HDMI corrispondente.

### 6.8.7. LAN

È possibile collegare la TV a internet tramite il connettore LAN e quindi accedere a contenuti online (per es. servizi streaming) tramite l'apparecchio.

- ▶ Collegare il connettore LAN della TV alla rete o al router utilizzando un cavo di rete (cavo Ethernet).
- ▶ Effettuare tutte le impostazioni di rete necessarie sugli apparecchi.

### 6.8.8. Uscita cuffie (Headphones out)

La presa per cuffie viene utilizzata per collegare una cuffia con mini jack stereo.

- ▶ Collegare la cuffia alla mini presa jack stereo dell'apparecchio
- ▶ Nel menu audio è possibile impostare il volume del segnale cuffie. Se necessario, disabilitare l'audio degli altoparlanti della TV

#### AVVERTENZA!

### Pericolo di danni all'udito!

Per evitare possibili danni all'udito, evitare di ascoltare ad alto volume per lunghi periodi di tempo.

- Regolare il volume al livello più basso prima di riprodurre l'audio.
- Avviare la riproduzione e aumentare il volume a un livello adeguato.

## 7. Utilizunzo

### 7.1. Selezione del programma

Per selezionare un programma, premere uno dei tasti **P**  $\nabla$  /  $\blacktriangle$  sul telecomando, utilizzare l'interruttore multifunzione  $\text{⏻}$  / **MODE** sull'apparecchio o selezionare il programma direttamente mediante uno dei tasti numerici.

Per i numeri a una, due o tre cifre premere i tasti numeri nel rispettivo ordine.

- ▶ Premendo il tasto **OK** sul telecomando è possibile richiamare la lista programmi, con i tasti  $\blacktriangle$  e  $\blacktriangledown$  selezionare il programma, e infine richiamarlo con **OK**.

### 7.2. Impostazioni audio

- ▶ Con i tasti del volume **V-/+** sul telecomando o in modalità volume dell'interruttore multifunzione  $\text{⏻}$  / **MODE** sull'apparecchio è possibile alzare o abbassare il volume.
- ▶ Per disabilitare completamente e riattivare il suono premere il tasto  $\text{🔊}$  disattiva audio.
- ▶ Premendo il tasto **LANG.** si apre la finestra **LINGUA ATTUALE**.

### 7.3. Impostazioni immagine

- ▶ Le immagini vengono trasmesse nel formato 4:3 o 16:9 a seconda della trasmissione. Non appena viene selezionato il menu **IMMAGINE** con i tasti  $\blacktriangleleft$   $\blacktriangleright$ , compaiono sopra tre link diretti. Qui è possibile accedere direttamente alle impostazioni del formato immagine e regolare il formato immagine:

**AUTO:** Il formato riprodotto viene automaticamente impostato sul segnale d'ingresso.

**FULL:** (Solo in modalità HDMI e per le trasmissioni HDTV per la ricezione via cavo e via satellite): Rappresentazione accurata dell'immagine in pixel (1:1).

**16:9:** Per la visualizzazione senza distorsioni di un'immagine in formato 16:9

**SOTTOT.:** Questa funzione ingrandisce un'immagine grandangolare (rapporto di aspetto 16:9) con sottotitoli a schermo intero.

**14:9:** Questa opzione imposta il formato immagine 14:9

**14:9 ZOOM:** Questa funzione ingrandisce un'immagine grandangolare (rapporto di aspetto 14:9) ai limiti superiore e inferiore dello schermo.

**4:3:** Utilizzato per visualizzare un'immagine normale (rapporto di aspetto 4:3) in quanto si tratta del suo formato originale.

**CINEMA:** Questa funzione ingrandisce un'immagine grandangolare (rapporto di aspetto 16:9) a schermo intero. Questa impostazione dei formati immagine sono modificabili anche dal menu **IMPOSTAZIONE > IMMAGINE > IMPOSTAZIONI AVANZATE > ZOOM IMMAGINE**.



Non tutti i formati immagine sono però disponibili, a seconda della fonte di immagine selezionata.

## 7.4. Visualizza informazioni

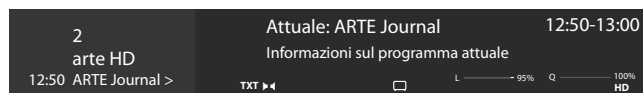

- ▶ Premere il tasto **INFO** per visualizzare informazioni sul programma attuale. Anche durante l'utilizzo dei diversi ingressi di segnale viene visualizzata la barra delle informazioni.
- ▶ Le stesse informazioni vengono visualizzate quando si passa ad un altro programma.
- ▶ Quando si preme due volte il tasto **INFO** (o una volta il tasto **INFO** e una volta il tasto **▶**), viene visualizzata una descrizione della trasmissione (se disponibile). Scorre automaticamente il testo. Se le informazioni vengono cambiate troppo velocemente, è possibile scorrere verso l'alto e verso il basso con i tasti freccia **▲** e **▼** nel testo.

## 7.5. Apri la lista dei preferiti

Nel menu **CANALI** è possibile registrare singoli programmi fino a un massimo di quattro liste di preferiti.

- ▶ Premere il tasto **HOME** (**MENU**) e selezionare con i tasti **◀ ▶ ▲ ▼** il menu **HOME > CANALI** e premere il tasto **OK**. In questo modo, si aprirà la lista dei canali. In alternativa è possibile premere il tasto **OK** durante il funzionamento (si apre la lista dei canali).
- ▶ Selezionare quindi al di sopra dell'elenco con i tasti **◀ ▶** l'opzione **MODIFICA** e selezionare con i tasti **▲ ▼** una stazione, che deve essere registrata nella lista dei preferiti, e premere **OK**. Si aprirà quindi un menu. Selezionare qui con i tasti **▲ ▼** l'opzione **SELEZIONA**. Dietro alla stazione compare quindi gancio. Per registrare ulteriori stazioni nella lista, selezionarle con i tasti **▲ ▼** e premere **OK**. Per arrivare al menu **MODIFICA** premere il tasto **BACK**.
- ▶ Premere con i tasti **▲ ▼** l'opzione **AGGIUNGI/RIMUOVI PREFERITI** e premere **OK**.
- ▶ Vengono quindi visualizzate quattro possibili liste di preferiti (**ELENCO 1-4**). È ora possibile assegnare i canali contrassegnati alle liste dei preferiti desiderati (**ELENCO 1 - 4**). A tale scopo, selezionare nella lista corrispondente la voce **ACCESO** e premere quindi il tasto **OK**.
- ▶ Con **OK** o **EXIT** è possibile abbandonare la lista dei canali.
- ▶ Per richiamare una lista dei preferiti, aprire nuovamente la lista dei canali come descritto sopra e selezionare quindi l'opzione **FILTRO** con i tasti **◀ ▶**. Selezionare sotto **PREFERITI** la lista dei preferiti desiderata (**LISTE 1 - 4**). Aprendo **LISTA CANALI** con il tasto **OK** vengono quindi visualizzate le stazioni della lista dei preferiti corrispondente, tra le quali è possibile passare.



Se si seleziona nel menu sotto **TV**, con il tasto **▶**, l'opzione **CANALI**, compare sopra il link diretto **PREFERITI** Qui è possibile richiamare direttamente le liste dei preferiti esistenti.

## 7.6. Selezionare sorgente



Si prega di notare che la sorgente (il dispositivo collegato) viene rilevata solo quando si passa con il tasto **▶** (**SOURCE**) o al menu **TV**, se questa sorgente è attiva nel menu **IPOSTAZIONI > SISTEMA > SORGENTI** o sul menu **SORGENTI > IMPOSTAZIONI SORGENTE**.

- ▶ Utilizzare il pulsante **▶** (**SOURCE**) per selezionare gli ingressi dei dispositivi collegati. Con la **ELENCO FONTI** aperta è possibile selezionare la sorgente desiderata premendo sulla cifra corrispondente.

<b>TV</b>	Modalità TV (vengono riprodotti segnali di antenna, satellitari e via cavo)
<b>SIDE AV</b>	Ingresso audio/video (AV)
<b>HDMI1</b>	Entrata HDMI 1
<b>HDMI2</b>	Entrata HDMI 2 (HDMI 2 può essere utilizzata per ARC)
<b>WIRELESS DISPLAY</b>	Riproduzione di contenuti da un altro dispositivo di riproduzione
<b>USB</b>	Dispositivo di memoria USB (opzionale) (il nome può variare)
<b>CONDIVISIONE AUDIO VIDEO</b>	Servizio rete per lo scambio di dati tra dispositivi (optional)
	▶ Tramite i tasti direzionali <b>▼ ▲</b> è possibile accedere alla sorgente desiderata.
	▶ Confermare la selezione con il tasto <b>OK</b> .



Se la funzione CEC è attivata, le sorgenti HDMI possono essere rinominate dal dispositivo sorgente. Il telecomando della TV controlla i dispositivi collegati. Se si preme per alcuni secondi il tasto **0** sul telecomando, questo controlla nuovamente la TV.



La selezione della sorgente può essere configurata anche tramite l'interruttore multifunzione **⏻/MODE** sull'apparecchio. A tal scopo, premere più volte e brevemente sull'interruttore fino ad ottenere il menu di selezione delle sorgenti. Selezionare quindi la sorgente desiderata, inclinando verso l'alto (+) o verso il basso (-). Inoltre è possibile richiamare nel menu **SORGENTI > IMPOSTAZIONI SORGENTE** tutte le sorgenti attivate.

## 7.7. Display Wireless

Tramite il display wireless c'è la possibilità di visualizzare contenuti di un dispositivo di riproduzione (per es. PC tablet, Smartphone ecc.) sulla TV. A tal scopo, sul dispositivo di riproduzione deve essere installato Android, almeno alla versione 4.2. La funzione **WIRELESS DISPLAY** è disponibile solo per dispositivi Android.

Selezionare **WIRELESS DISPLAY** come sorgente. Compare la schermata iniziale "Display Wireless - pronto per essere collegato".

L'impostazione per il riflesso dello schermo deve ora essere attivata sul dispositivo di riproduzione. Il dispositivo di riproduzione rileva ora i dispositivi TV disponibili con i quali può essere stabilire un collegamento.

Dopo aver scelto la TV viene stabilito un collegamento. Compare l'indicatore "Collegamento con Display Wireless riuscito". Viene in seguito visualizzato il riflesso dello schermo del dispositivo di riproduzione sulla TV.



Il Display Wireless può essere utilizzato, solo se il dispositivo mobile supporta questa funzione.

I processi di scansione e di collegamento si differenziano a seconda dei programmi utilizzati. A questo proposito, leggere eventualmente le istruzioni per l'uso del dispositivo di riproduzione. I dispositivi mobile basati su Android dovrebbero essere dotati di un software con versione V4.2 o successiva.



A causa del numero elevato di dispositivi diversi e di versioni software non può essere garantito un funzionamento perfetto.

## 8. Televideo

Il televideo è un servizio gratuito trasmesso dalla maggior parte delle stazioni televisive che fornisce informazioni aggiornate su notizie, meteo, programmi televisivi, prezzi delle azioni, sottotitoli e altri argomenti. La TV molte utili funzioni per l'utilizzo del testo a video e per il testo multi-page, memorizzazione di pagine secondarie o navigazione veloce.

### 8.1. Utilizzo del testo a video

Per l'utilizzo del televideo il telecomando dispone di tasti dedicati appositamente.

- ▶ Selezionare un programma televisione trasmesso dal televideo.
- ▶ Premere il tasto **TXT** una volta sola, per visualizzare la pagina base/indice del televideo.
- ▶ Quando **TXT** viene premuto una seconda volta, il testo viene posizionato in modo trasparente davanti all'immagine televisiva.
- ▶ Quando **TXT** viene premuto una terza volta l'apparecchio torna alla modalità TV.

### 8.1.1. Selezionare pagine televideo

#### 8.1.2. Tasti numerici

- ▶ Inserire la pagina televideo desiderata con un numero di tre cifre direttamente con i tasti numerici.
- ▶ Il numero di pagina selezionato viene visualizzato nell'angolo superiore sinistro dello schermo. Il controllore televideo effettua la ricerca fino a quando non viene trovato il numero di pagina selezionato.

#### 8.1.3. Sfogliare le pagine

- ▶ Con i tasti di selezione programma o i tasti direzionali **▲** e **▼** è possibile sfogliare avanti e indietro per le pagine del televideo.

#### 8.1.4. Tasti colore

- ▶ Se nella parte inferiore dello schermo vengono visualizzate voci di testo a colori, è possibile selezionare direttamente questi contenuti premendo i corrispondenti tasti colore **ROSSO**, **VERDE**, **GIALLO** e **BLU**.

#### 8.1.5. Pagine secondarie

Alcune pagine del televideo contengono pagine secondarie. Per es. **1/3** viene visualizzato nella parte inferiore dello schermo. Le pagine secondarie vengono visualizzate una dopo l'altra a intervalli di ca. mezzo minuto. Le pagine secondarie possono anche essere richiamate premendo i tasti **◀ ▶**.

#### 8.1.6. INDICE

- ▶ Con il tasto **BACK** si può selezionare una pagina indice che contiene una lista di contenuti del televideo.

## 9. Nel menu del display On-Screen (Menu OSD)

### 9.1. Navigare nel menu

- ▶ Premere il tasto del menu **🏠 (MENU)**, per attivare OSD.
- ▶ Con i tasti direzionali **▲ ▼** selezionare i menu principali.
- ▶ Con i tasti direzionali **◀ ▶** i menu secondari dei menu principali.



Per alcuni menu secondari si aprono dei link diretti automatici, grazie ai quali è possibile accedere velocemente alle opzioni comuni e configurare delle impostazioni.

- ▶ Premere il tasto **OK** per richiamare l'opzione selezionata del menu secondario.
- ▶ Con i tasti direzionali **▲ ▼** selezionare le opzioni di un menu.
- ▶ Con il tasto **BACK** si torna ad un livello precedente del menu e al menu principale.
- ▶ Con i tasti direzionali **◀ ▶ ▲ ▼** è possibile impostare un determinato valore o effettuare un'altra scelta.
- ▶ Con il tasto **EXIT** o **🏠 (MENU)** si chiude il menu.



Si noti che, a seconda dell'impostazione predefinita, il menu si chiude automaticamente se non viene premuto alcun tasto per un certo periodo di tempo.

È possibile selezionare i seguenti menu principali:

- Menu **HOME**
- Menu **SORGENTI**
- Menu **RICERCA**
- Menu **IMPOSTAZIONI**
- Menu **TV**



A causa di possibili modifiche tecniche è possibile che i menu qui descritti possano variare da quelli visualizzati sullo schermo.

A seconda della sorgente scelte non tutti i menu sono disponibili.

## 10. Sistema menu in dettaglio

### 10.1. Menu Pagina principale

La pagina principale consente di raggruppare le opzioni di menu e le applicazioni preferite per un accesso rapido. Per inserire ulteriori opzioni alla pagina principale, procedere come segue:

- ▶ selezionare l'opzione menu/applicazione desiderata nel menu OSD
- ▶ Premere il tasto **▼**. Al di sotto compare la voce **AGGIUNGI A HOME**.
- ▶ Confermare quindi con il tasto **OK**. L'opzione menu/applicazione corrispondente comparirà ora nel menu **HOME**.

Per cancellare opzioni menu/applicazioni dalla **HOME** procedere come segue:

- ▶ selezionare l'opzione menu/applicazione desiderata dalla **HOME**.
- ▶ Premere il tasto **▼**. Al di sotto compaiono le voci **CANCELLA** e **SPOSTA**.
- ▶ Selezionare l'opzione **CANCELLA** e cancellare quindi con il tasto **OK**. L'opzione menu/applicazione corrispondente viene così cancellata dalla **HOME**.

Per modificare l'ordine delle opzioni menu/applicazioni, proseguire come segue:

- ▶ selezionare l'opzione menu/applicazione desiderata dalla **HOME**.
- ▶ Premere il tasto **▼**. Al di sotto compaiono le voci **CANCELLA** e **SPOSTA**.
- ▶ Selezionare l'opzione **SPOSTA** e confermare quindi con il tasto **OK**.
- ▶ Con i tasti **◀ ▶** è possibile spostare l'opzione menu/applicazione verso sinistra o destra.
- ▶ Confermare quindi con il tasto **OK**.

Le seguenti opzioni menu/applicazioni sono già preimpostate nella **HOME**:

### 10.1.1. Menu Portale media

#### MEDION

Nel portale media è possibile avere accesso alle notizie, ai giochi, allo shopping e molto altro ancora grazie alle applicazioni preinstallate. Con i tasti direzionali **◀ ▶ ▲ ▼** è possibile sfogliare nelle diverse app e confermare la propria scelta premendo il tasto **OK**. Per questa funzionalità è indispensabile avere una connessione internet. Il portale media corrisponde al bottone **MEDION**, ma può essere raggiunto direttamente anche attraverso il tasto **MEDION**. Per il primo utilizzo occorre accettare i termini di licenza. Selezionare quindi la lingua desiderata.



Confermare la propria scelta premendo il tasto **OK**. Successivamente compare la pagina iniziale del portale media, dove viene visualizzata una preselezione di alcune applicazioni. Sono selezionabili le seguenti opzioni:



la schermata iniziale del portale media compare solo quando il portale media viene utilizzato per la prima volta o dopo il suo ripristino tramite **IMPOSTAZIONI** tasto **giallo**.

- ▶ Se si preme sul tasto **MEDION** sul telecomando, si accede direttamente al portale media.
- ▶ Con il tasto **MEDION** (o con il tasto **BACK**) è possibile, in ogni momento, passare dall'app selezionata in quel momento alla pagina principale. Con il tasto **EXIT** è possibile abbandonare il portale media e passare al normale funzionamento della TV.



Alle porte USB della TV possono essere collegati un mouse e una tastiera. Grazie a questi dispositivi di input è possibile un funzionamento molto più facile del browser. La funzionalità di tutti i dispositivi connessi non può essere garantita.

## – INTERNET

La funzione Open Browser è un'app presente nel portale media e consente l'accesso a internet. Una volta richiamata la pagina vengono visualizzate pagine web predefinite con il logo, che possono essere selezionate. Con la funzione della tastiera è possibile inserire direttamente gli indirizzi URL oppure, se la funzione di ricerca è attivata, navigare nelle pagine web utilizzando i termini di ricerca. Con i tasti freccia ◀ ▶ del telecomando si può navigare per le opzioni e confermare la scelta con **OK**.



Accertarsi che le pagine internet con contenuti in flash siano supportate dall'Open Browser. Inoltre non è possibile effettuare alcun download.

## – AGGIUNGI ALLA SCHERMATA PRINCIPALE (My Apps) (opzionale)

Premere il **tasto verde**, per aggiungere l'app selezionata in quel momento alla schermata iniziale.

## – IMPOSTAZIONI

Qui è possibile determinare da quali aree linguistiche sono state selezionate le applicazioni. È inoltre possibile ripristinare il portale in modo che la pagina iniziale del portale venga visualizzata come era al momento della consegna.

## YOUTUBE

Link diretto a Youtube In alternativa, il tasto ☆<sup>1</sup> può essere usato per arrivare direttamente lì (pre-programmato).

## AMAZON PRIME VIDEO

Link diretto ad Amazon Prime Video. In alternativa vi si può accedere direttamente premendo il tasto **PRIME VIDEO** (pre-programmato).

## NETFLIX

L'app Netflix consente di guardare in streaming numerosi film e serie televisive direttamente online. Si tratta di un servizio a pagamento che richiede una registrazione al primo utilizzo.

Netflix può essere aperto anche premendo il tasto **NETFLIX** sul telecomando.

## DISNEY+

Link diretto ad Disney+



Netflix, Disney+ e Amazon Prime Video sono servizi in abbonamento che permettono ai propri iscritti di guardare in streaming diversi contenuti, quali film e serie, tramite televisori, computer e altri dispositivi ("dispositivi compatibili") connessi a Internet.

## 10.1.2. Menu Canali

La lista programma è dove si gestiscono i canali. Il menu **CANALI** può essere aperto anche in un altro modo, premendo il tasto **OK** durante il funzionamento.

Canali		
Guarda	Modifica	Filtro
1. Das Erste HD		HD
2. ZDF HD		HD
3. RTL Televisi		HD
4. SAT.1		HD
5. kabel eins		HD
6. ProSieben		HD
7. RTL2		HD
8. VOX		HD
9. SUPER RTL		HD
10. SPORT1		HD

Non appena si richiama l'elenco dei canali, ci si trova nella sezione **GUARDA**. Con i tasti ◀ ▶ è possibile passare ad ulteriori opzioni **MODIFICA** e **FILTRO**.

### GUARDA

Con i tasti ▲ ▼ è possibile selezionare canali dalla lista e richiamarli con il tasto **OK**. Per sfogliare una pagina ad intervalli di 10 verso l'alto o verso l'alto, è possibile utilizzare il tasto **P+** o il tasto **P-**.

### MODIFICA

#### – AGGIUNGI A HOME

Premere il tasto **OK** per inserire i canali evidenziati al menu **HOME**. I canali vengono quindi elencati e possono essere selezionati direttamente.

#### – SPOSTA IN POSIZIONE

Con questa funzione è possibile assegnare un'altra posizione nell'elenco programmi al programma selezionato in quel momento (o a tutti i programmi evidenziati). Premere il tasto **OK** e inserire quindi con i **tasti numerici** la nuova posizione. Premere ancora una volta il tasto **OK** e confermare la successiva domanda di sicurezza con **SÌ**. La posizione desiderata viene quindi assegnata al programma e tutti gli altri programmi vengono spostati di conseguenza.

#### – CANCELLA

Con questa funzione è possibile cancellare il programma desiderato (o tutti i programmi evidenziati). Premere il tasto **OK** e confermare la successiva domanda di sicurezza con **SÌ**. Il programma viene così cancellato in modo permanente. Selezionare **NO** se si desidera interrompere l'operazione.

#### – MODIFICA

Con questa funzione è possibile rinominare il programma desiderato. Premere il tasto **OK** e selezionare con i tasti ◀ ▶ ▲ ▼ il carattere desiderato. Se si preme quindi il tasto **OK** il nuovo nome viene accettato direttamente.

## – BLOCCA/SBLOCCA

Con questa funzione è possibile bloccare/sbloccare il programma desiderato (o i programmi evidenziati). Con il blocco è possibile proteggere l'accesso a determinati programmi mediante una password. Premere il tasto **OK** e inserire quindi la password richiesta (per fornitura: **4725**). Dietro al nome del programma compare quindi un simbolo di lucchetto. Per sbloccare il programma, si prega di fare lo stesso.



Per bloccare un programma, occorre conoscere la password (password per fornitura: **4725**, nel menu **IMPOSTAZIONI > SISTEMA > CONTROLLO GENITORI** può essere modificato).

## – AGGIUNGI/RIMUOVI PREFERITI

È possibile creare quattro liste di preferiti che possono essere richiamate. Se si preme il tasto **OK** è possibile inserire il programma desiderato (o tutti i programmi evidenziati) di una o più liste dei preferiti. A tal scopo, selezionare per la lista desiderata la voce **ACCESO** e premere il tasto **OK** (o **EXIT**). Per rimuovere un programma dalla lista dei preferiti, selezionare la voce **SPENTO**. Se ai preferiti è stato assegnato un programma, dietro al nome del programma viene visualizzato un simbolo corrispondente. A tal proposito leggere anche il capitolo "Aprire lista preferiti".

## – SELEZIONA

Con questa opzione è possibile evidenziare il programma desiderato. Un segno di spunta apparirà sul nome del programma corrispondente. Se il programma corrente è già stato selezionato, questa opzione annulla il segno.

## – SELEZIONA/DESELEZIONA TUTTO

Con questo tasto è possibile evidenziare tutti i programmi. Un piccolo segno di spunta apparirà dietro tutti i nomi dei programmi. Allo stesso modo è possibile annullare nuovamente il segno di tutti i canali.

## FILTRO

Qui si trova le funzioni filtro, con la quale è possibile regolare la visualizzazione della lista programmi:

### – TIPO DI CANALE

Sono visualizzati solo i programmi del metodo di ricezione desiderato.

### – TV/RADIO

Selezionare qui se nell'elenco devono essere visualizzati solo la TV, la radio, il testo o tutti i programmi.

### – GRATIS/A PAGAMENTO

Selezionare se nella lista devono essere visualizzati solo i programmi ad accesso libero, solo quelli codificati o tutti i programmi.

## – A - Z

Qui è possibile selezionare ogni lettera dell'alfabeto singolarmente, dopodiché nella lista dei programmi vengono visualizzati solo i programmi con la lettera iniziale corrispondente.

## – ORDINA

Selezionare la tipologia di ordine (**ALFABETICO** o **NUMERICO**).

## – HD/SD

Selezionare se devono essere visualizzati solo HD, SD o tutti i programmi.

## – PREFERITI

Selezionare se una delle quattro possibili liste dei preferiti deve essere visualizzata.

## – OPZIONI PROFILO

Qui è possibile effettuare le impostazioni per la Pay TV (ma attualmente non viene utilizzata dagli operatori di Pay TV).

## – LISTA SATELLITI

(solo per metodo di ricezione satellite)

Se si desidera richiamare i canali dei singoli satelliti nella lista programmi, è possibile selezionare qui il satellite desiderato. Premendo il tasto **OK** vengono visualizzati i programmi del satellite cercato nella lista programmi.



Anche dopo la chiusura della lista programmi e la riapertura con il tasto **OK** i risultati precedentemente filtrati vengono comunque visualizzati. Per visualizzare nuovamente l'intera lista programmi occorre ripristinare i filtri corrispondenti. Se però si richiama la lista programmi durante il funzionamento mediante il tasto **OK** e si utilizza l'opzione **FILTRO** questa opzione è più simile ad una funzione di ricerca. Ciò significa che dopo aver chiuso la lista programmi e averla riaperta con il tasto **OK** viene visualizzata nuovamente la lista programmi. I risultati precedentemente filtrati non vengono mantenuti.

## – REIMPOSTA

Premere il tasto **OK** per ripristinare nuovamente le impostazioni filtro.

### 10.1.3. Menu Guida programmi (EPG - guida programmi elettronica)

Con il tasto **EPG** è possibile aprire direttamente la guida programmi.

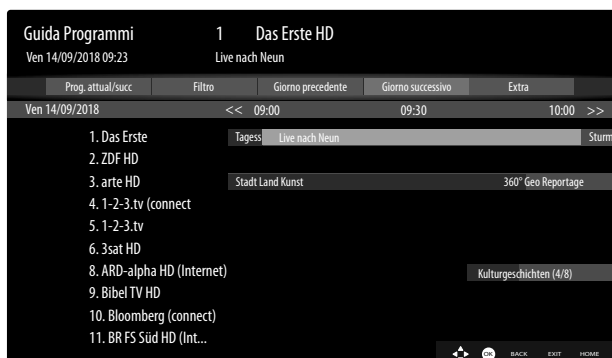

Nella tabella è possibile vedere la trasmissione attuale e quella successiva per le stazioni disponibili.

- Selezionare con **▲ ▼** un programma e sfogliare con **◀ ▶** il programma.



Le informazioni dei programmi visualizzate sono create dalle emittenti. Se non viene presentata nessuna informazione relativa ai programmi non è un errore da ricondurre alla Smart TV.

#### L'elenco seguente mostra le opzioni per la **GUIDA PROGRAMMI**

##### **PROG. ATTUAL/SUCC**

Selezionare la visualizzazione **PROG. ATTUAL/SUCC**. Qui vengono visualizzati solo i programmi attuali e successivi di tutti i canali. Con l'opzione **FILTRO** è possibile limitare la visualizzazione con determinati criteri, con l'opzione **PIANIFICAZIONE ORARI** è invece possibile tornare alla visualizzazione originale.

##### **FILTRO**

Se stai cercando una trasmissione specifica, è possibile impostare qui sopra un filtro che limita la selezione.

##### **GIORNO PRECEDENTE**

Viene richiamato il programma del giorno precedente. Questo è possibile solo fino alla giornata in corso. Il programma del passato non viene visualizzato.

##### **GIORNO SUCCESSIVO**

Il programma del giorno successivo viene richiamato.

##### **EXTRA**

Qui si trovano le seguenti opzioni:

##### – **SELEZ. GEN**

In questo modo è possibile selezionare il genere della trasmissione. Questa funzione deve essere supportata dalla stazione corrispondente. Nella guida programmi vengono poi visualizzate le trasmissioni del genere selezionato.

##### – **RICERCA GUIDA**

Ricerca per trasmissioni. Qui è possibile impostare i canali da ricercare, il giorno e la divisione. A disposizione è anche una ricerca testuale completa.

##### – **ADESSO**

Torna alla linea temporale corrente.

##### – **ZOOM**

Ridurre la finestra temporale in quattro fasi.

La seguente tabella visualizza funzioni tasti aggiuntive all'interno della guida programmi:

Tasto	Funzione
<b>OK</b>	Se il programma evidenziato è in esecuzione, dopo aver premuto il tasto <b>OK</b> sono disponibili le seguenti opzioni: <b>SELEZIONE CANALE:</b> selezionare questa opzione e premere il tasto <b>OK</b> , per commutare al programma selezionato. <b>ULTERIORI INFORMAZIONI:</b> selezionare questa opzione e premere il tasto <b>OK</b> , per visualizzare informazioni sulla stazione attuale. <b>REGISTRA:</b> Selezionare questa opzione e premere il tasto <b>OK</b> per avviare la registrazione del programma selezionato. Dopo il termine della registrazione mediante la pressione del tasto, questa viene inserita nella lista registrazioni. A tal proposito leggere anche il capitolo "Menu Registrazione". Se la trasmissione evidenziata è in programmazione, un timer per la registrazione viene memorizzato nella lista dei timer. La registrazione inizia automaticamente con l'inizio della trasmissione selezionata. A tal proposito leggere anche il capitolo "Menu Timer". <b>IMPOSTA TIMER SU EVENTO:</b> se la trasmissione evidenziata è in programmazione, c'è ancora un'opzione disponibile. Selezionare questa opzione e premere il tasto <b>OK</b> , per memorizzare un timer di commutazione nella lista timer. All'avvio della trasmissione selezionata, l'apparecchio passa automaticamente al programma corrispondente. A tal proposito leggere anche il capitolo "Menu Timer".
<b>INFO</b>	Mostra una descrizione dettagliata della trasmissione evidenziata (nel caso fosse disponibile). Premere <b>INFO</b> per nascondere la descrizione. Se la descrizione è più lunga, scorrere il testo con i tasti <b>P▼ / ▲</b> .
<b>BACK</b>	Se una trasmissione è attiva e se si desidera effettuare la scelta <b>PROG. ATTUAL/SUCC, FILTRO, GIORNO PRECEDENTE, GIORNO SUCCESSIVO</b> o <b>EXTRA</b> occorre innanzitutto premere il tasto <b>BACK</b> .

## 10.2. Menu Sorgenti

In questo menu vengono visualizzate tutte le sorgenti segnale attive e che possono essere selezionate con i tasti ◀ ▶. Premere quindi il tasto **OK** per richiamare la sorgente selezionata.

<b>TV</b>	Modalità TV (vengono riprodotti segnali di antenna, satellitari e via cavo)
<b>SIDE AV</b>	Ingresso audio/video (AV)
<b>HDMI1</b>	Entrata HDMI 1
<b>HDMI2</b>	Entrata HDMI 2 (HDMI 2 può essere utilizzata per ARC)
<b>WIRELESS DISPLAY</b>	Riproduzione di contenuti da un altro dispositivo di riproduzione
<b>USB</b>	Dispositivo di memoria USB (opzionale) (il nome può variare)
<b>CONDIVISIONE AUDIO VIDEO</b>	Servizio rete per lo scambio di dati tra dispositivi (optional)

Nel menu **IMPOSTAZIONI SORGENTE** è possibile abilitare/disabilitare e rinominare le sorgenti di segnale.



Queste impostazioni possono essere configurate anche sotto **IMPOSTAZIONI > SISTEMA > SORGENTI**.



Una sorgente di ingresso, che si desidera selezionare con **MODE** o **SOURCE** deve essere attivata nel menu **SORGENTI > IMPOSTAZIONI SORGENTE**.

## 10.3. Menu Ricerca

Qui è possibile eseguire una ricerca nel menu del televisore sulla base dei termini di ricerca. In presenza di una connessione a Internet, i contenuti corrispondenti verranno cercati anche in Internet.

## 10.4. Menu impostazioni

### 10.4.1. Menu Dispositivi

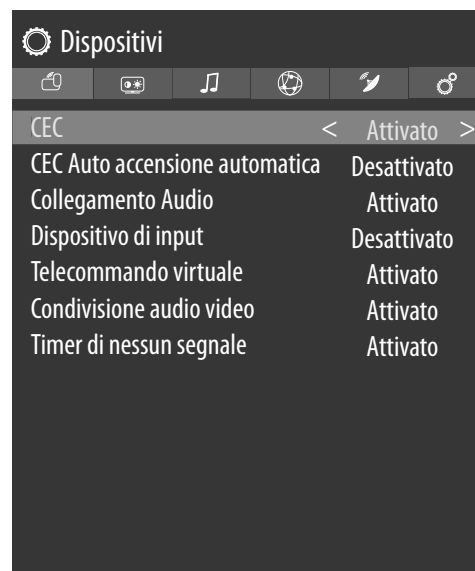

### CEC

(Consumer Electronics Control)

Per il collegamento del dispositivo a una rete CEC occorre compiere qui le impostazioni necessarie.

Attivare questa funzione per consentire la comunicazione di tutti i dispositivi connessi mediante HDMI. In questo modo è possibile controllare per es. la funzione base di tutti i dispositivi di una rete HDMI tramite solo un telecomando. Attivare questa funzione se si desidera configurare sotto la seguente opzione Suono > Uscita Audio impostazioni aggiuntive.

Attivare innanzitutto la funzione CEC e selezionare HDMI come sorgente. Se è già stato collegato un dispositivo dotato di CEC, il nome del dispositivo è riportato al posto di HDMI. Le funzioni base del dispositivo sono quindi controllabili automaticamente tramite il telecomando della TV Smart.



Se la funzione CEC è stata attivata e HDMI è stata selezionata come sorgente (il dispositivo dotato di CEC è collegato), il menu OSD della Smart TV potrebbe non essere più richiamato mediante il tasto **MENU**. In questo caso, tenere premuto a lungo il tasto **0**. Successivamente il telecomando controllerà nuovamente la TV. Tenendo premuto nuovamente si può riprendere nuovamente il controllo del dispositivo connesso mediante HDMI.

## CEC AUTO ACCENSIONE AUTOMATICA

Questa funzione consente di accendere il televisore con il dispositivo connesso HDMI CEC e di passare automaticamente alla sorgente di ingresso. Selezionare **ATTIVATO** se si desidera utilizzare questa funzione.

## COLLEGAMENTO AUDIO

Qui è possibile attivare/disabilitare la funzione Bluetooth: dell'apparecchio. Se il link audio è attivato, si ha la possibilità di collegare senza fili la TV con altoparlanti Bluetooth (per es. del Soundbar). Selezionare l'opzione **COLLEGAMENTO AUDIO** e premere il tasto **OK**.

### – DISPOSITIVO

Selezionare l'impostazione **ATTIVATO**, se si desidera collegare l'apparecchio via bluetooth con un altoparlante esterno. Premere quindi il tasto **OK**, per cercare possibili collegamenti bluetooth. Verranno successivamente visualizzati tutti i collegamenti trovati. Selezionare con **▲ ▼** il dispositivo desiderato e premere **OK**, per collegare l'altoparlante/il sistema altoparlanti con la TV.



A causa del numero elevato di dispositivi bluetooth non può essere garantito un funzionamento perfetto. Leggere inoltre le istruzioni per l'uso del dispositivo che si desidera collegare alla TV. Il dispositivo che deve essere collegato deve trovarsi in modalità di ricerca. Per scollegarsi nuovamente, occorre selezionare l'impostazione **DISATTIVATO**.

## DISPOSITIVO DI INPUT

Possibilità di collegare dispositivi Bluetooth esterni.

### MODUS

Selezionare l'impostazione **ATTIVATO** se si desidera connettere il dispositivo a un dispositivo Bluetooth esterno tramite Bluetooth. Premere quindi il tasto **OK**, per cercare possibili collegamenti bluetooth. Verranno successivamente visualizzati tutti i collegamenti trovati. Utilizzare **▲ ▼** per selezionare il dispositivo desiderato e premere **OK** per connettersi.



A causa del numero elevato di diversi dispositivi non può essere garantito un funzionamento perfetto. Per scollegarsi nuovamente, occorre selezionare l'impostazione **DISATTIVATO**.

## TELECOMANDO VIRTUALE

Attivazione/disattivazione del telecomando virtuale. Se si desidera controllare la TV, per es. tramite uno Smartphone. (opzionale)

## CONDIVISIONE AUDIO VIDEO

Accensione/spengimento di sharing audio/video Questa funzione consente lo scambio di dati con altri dispositivi multimediali come PC, smartphone, videocamere ecc. Leggere a tal proposito anche il capitolo "Utilizza il servizio di rete Condivisione audio video".



Disabilitando la funzione **CONDIVISIONE AUDIO VIDEO** non sarà più possibile visualizzare file audio, video o foto sulla Smart TV. La funzione DMR (Digital Media Renderer) viene quindi disattivata.

## TIMER DI NESSUN SEGNALE

Se il televisore non riceve alcun segnale in ingresso (ad es. da un'antenna o da una sorgente HDMI) per tre minuti, passa alla modalità standby. Questa opzione può essere attivata o disattivata.

## 10.4.2. Menu immagine

Una volta selezionato il menu **IMMAGINE** con i tasti **◀ ▶** compaiono, per una navigazione più veloce, i menu secondari **MODO**, **RISPARMIO ENERGETICO** e **ZOOM IMMAGINE** al di sotto e possono essere selezionati direttamente.

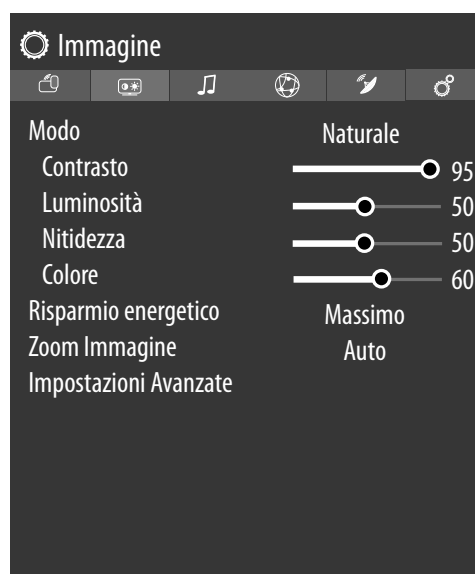

### MODO

Selezione della modalità immagine: **NATURALE, CINE-MA, SPORT, DINAMICO**

Non appena si seleziona il menu **IMMAGINE** con i tasti **◀ ▶** compare al di sopra questo menù e può essere selezionato direttamente.

### CONTRASTO

Ridurre o aumentare il contrasto (scala 0 - 100)

### LUMINOSITÀ

Ridurre o aumentare la luminosità (scala 0 - 100)

### NITIDEZZA

Ridurre o aumentare la nitidezza (scala 0 - 100)

### COLORE

Ridurre o aumentare l'intensità del colore (scala 0 - 100)

### RISPARMIO ENERGETICO

Qui è possibile attivare la modalità di risparmio energia. Selezionare **SPENTO, MINIMO, MEDIO, MASSIMO, AUTO** o **PERSONALIZZATO**, per regolare la luminosità della TV o spegnere lo schermo.



In modalità immagine **DINAMICO** l'impostazione **MASSIMO** non può essere selezionata.

Una volta selezionato il menu **IMMAGINE** con i tasti ◀ ▶ compare al di sopra questo menu e può essere selezionato direttamente.

### ZOOM IMMAGINE

Inserire qui il formato immagine.

Una volta selezionato il menu **IMMAGINE** con i tasti ◀ ▶ compare al di sopra questo menu e può essere selezionato direttamente.

### IMPOSTAZIONE AVANZATE

#### – CONTRASTO DINAMICO

Impostare il contrasto dinamico: **BASSO, MEDIO, ALTO** o **SPENTO**.

#### – TEMPERATURA COLORI

Selezionare la tonalità: **NORMALE, CALDO, FREDDO** o **PERSONALIZZATO**.

#### – BLUE STRETCH

Le tonalità bianche più fredde vengono percepite solitamente come bianco più chiaro. La funzione Blue Stretch modifica il bilanciamento del bianco e, tramite l'aggiunta di tonalità blu, fa apparire i livelli di grigio medi e alti a una temperatura del colore più fredda.

Selezionare **ACCESO** per attivare la funzione Blue Stretch.

#### – MICRO DIMMING

Nella tecnologia Micro Dimming l'immagine viene suddivisa in settori più piccoli. Le impostazioni del contrasto delle singole regioni dell'immagine vengono quindi ottimizzate in modo differenziato, a seconda del contenuto. Le aree scure e chiare guadagnano così di profondità, senza però che i dettagli vadano persi, né vengano compromesse altre porzioni dell'immagine. Selezionare un'opzione tra **SPENTO, BASSO, MEDIO** o **ALTO**.

#### – RIDUZIONE RUMORE

Questa funzione consente di ridurre i disturbi dell'immagine e di migliorare la qualità dell'immagine quando il segnale analogico è debole. Selezionare tra **SPENTO, BASSO, MEDIO** o **ALTO**.

#### – MODO FILM

Per riprodurre senza problemi i filmati registrati con la videocamera, impostare la modalità film su **AUTO**.

#### – TONALITÀ PELLE

Imposta carnagione

#### – CAMBIO COLORE

Impostare spostamento colore

#### – REGOLAZIONE DEL COLORE

Attivare/disattivare la funzione di regolazione del colore. In corrispondenza della voce **REGOLAZIONE DEL COLORE** è possibile impostare in modo personalizzato le singole gamme cromatiche (scala 0-100).

#### – HDMI FULL RANGE

**HDMI FULL RANGE** (opzionale): una volta arrivato il segnale immagine mediante l'ingresso HDMI, questa funzione è disponibile all'interno del menu impostazioni immagine.

Questa funzione consente di intensificare il nero delle immagini. È possibile impostare questa funzione su **ACCESO** per attivare questa modalità.

#### – REIMPOSTA

Con **OK** tutte le impostazioni immagine vengono riportate alle impostazioni di fabbrica.

DE

FR

NL

ES

IT

EN

### 10.4.3. Menu Suono

Una volta selezionato il menu **SUONO** con i tasti ◀ ▶ compaiono, per una navigazione più veloce, i menu secondari **ALTOPARLANTI** e **EQUALIZZATORE** al di sopra e possono essere selezionati direttamente.



#### DOLBY AUDIO

Selezionare l'impostazione Dolby Audio **SPENTO**, **SMART**, **FILM**, **MUSICA** o **NOTIZIE** per un'ottimizzazione del suono.

#### AUDIO SURROUND

Attivare/disattivare l'effetto Surround.

È possibile ricorrere a questa funzione solamente quando in **DOLBY AUDIO** è stata selezionata l'impostazione **SPENTO**.

#### USCITA AUDIO

L'impostazione predefinita degli altoparlanti è la **TV** in modo che solo gli altoparlanti interni vengano utilizzati per la trasmissione del suono. Selezionare l'impostazione **S/PDIF** se si desidera utilizzare l'uscita digitale del dispositivo per collegare un dispositivo esterno. Selezionando l'impostazione **SOLO CUFFIE** gli altoparlanti vengono disattivati non appena vengono collegate le cuffie. Successivamente, con i tasti **V+/-** sul telecomando è possibile regolare il volume delle cuffie. Selezionando l'impostazione **USCITA LINEA** il segnale presenta un volume predefinito che non si può modificare. Se è selezionata questa impostazione è possibile collegare al dispositivo un amplificatore esterno. Questa impostazione può essere selezionata solo se è stata precedentemente attivata la funzione CEC in **SISTEMA > IMPOSTAZIONI DISPOSITIVO > CEC**. In questo caso è possibile selezionare l'impostazione **HDMI ARC** e mediante il collegamento **HDMI2** collegare un amplificatore esterno alla rete CEC. Gli altoparlanti interni vengono disattivati in questo caso. I tasti del volume sul telecomando controlleranno ora il dispositivo collegato all'**HDMI2** (nessun inserimento OSD della barra del volume).



L'opzione ARC funziona esclusivamente mediante il collegamento **HDMI2**.



A causa del numero elevato di diversi dispositivi non può essere garantito un funzionamento perfetto.

#### AVL

Questa funzione regola il suono in modo da mantenere un livello di uscita costante tra un programma e l'altro. Impostare la funzione su **SPENTO** per mantenere i volumi originali. Impostare la funzione su **ACCESSO** per uniformare il volume delle diverse trasmissioni.

Se il punto del menu **DOLBY AUDIO** è impostato su un'opzione diversa da **SPENTO** le opzioni di impostazione si modificano. **AUTO**, **NOTTE**, **NORMALE** e **SPENTO** sono disponibili. In modalità **AUTO** il dispositivo passa alla modalità **NORMALE** o **NOTTE** automaticamente in base alle informazioni sull'ora corrente. Se le informazioni sull'ora corrente non sono disponibili, questa opzione funziona sempre come **NORMALE**. Se il dispositivo passa alla modalità **NOTTE** dopo aver impostato questa opzione su **AUTO** viene visualizzata sullo schermo una barra informativa.

La modalità **NOTTE** a differenza di quella **NORMALE** offre un controllo dinamico della compressione adatto ad ambienti silenziosi.

#### IMPOSTAZIONE AVANZATE

##### – EQUALIZZATORE

Nel menu secondario equalizzatore la preimpostazione può essere impostata su **MUSICA**, **FILM**, **DIALOGO**, **PIATTO**, **CLASSICO** o **UTENTE**. Le impostazioni del menu secondario Equalizzatore possono essere modificate solo quando **UTENTE** è impostato come modalità equalizzatore.

L'impostazione standard è **UTENTE** e può essere modificata se l'opzione **DOLBY AUDIO** è disattivata (**SPENTO**).

##### – BASSO DINAMICO

Impostare la potenza del bassi su **ACCESSO** o su **SPENTO**.

##### – MODO SUONO

Impostazione base **STEREO**. Nel caso la trasmissione attuale supporta la modalità DUAL (per es. trasmissioni in due lingue), è possibile inoltre selezionare tra **DUAL-I** e **DUAL-II** (lingua originale e doppiaggio).

##### – USCITA DIGITALE

Impostare qui il tipo di audio per l'uscita digitale. Il formato standard per l'uscita del segnale stereo è PCM. Selezionare **PASSTHROUGH** per l'emissione di un flusso di dati digitali, per es. a un amplificatore di potenza con decoder Dolby Digital. Con l'impostazione **AUTO**, l'uscita digitale si imposta automaticamente sui dispositivi esterni.

##### – CUFFIE

Impostare qui il volume della cuffia. Questo è possibile solo se per l'opzione **SUONO > USCITA AUDIO** è stata selezionata l'impostazione **SOLO CUFFIE**.



## AVVERTENZA!

### Pericolo di danni all'udito!

Per evitare possibili danni all'udito, evitare di ascoltare ad alto volume per lunghi periodi di tempo.

- Regolare il volume al livello più basso prima di riprodurre l'audio.
- Avviare la riproduzione e aumentare il volume a un livello adeguato.

#### – BILANCIAMENTO

Impostare il bilanciamento tra l'altoparlante di sinistra e quello di destra (scala -50 e +50).

L'impostazione standard è 0 e può essere modificata se l'opzione **DOLBY AUDIO** è disattivata (**SPENTO**).

#### – REIMPOSTA

Premendo il tasto **OK** vengono ripristinate tutte le impostazioni audio di fabbrica.

### 10.4.4. Menu rete



#### TIPO DI SEGNALE

Selezionare con ◀ ▶ il tipo di rete **DISPOSITIVO WIRELESS**, **DISPOSITIVO CABLATO** o **DISATTIVATO**.

#### CERCA RETI WIRELESS

(WLAN opzionale)

Premendo il tasto **OK** compare una panoramica di tutte le reti disponibili. Effettuare la scelta con i tasti ▲ ▼ e confermarla con il tasto **OK**. Se per una rete dovesse essere necessaria una password, comparirà quindi una tastiera virtuale, dove sarà possibile inserirla utilizzando i tasti direzionali ◀ ▶ ▲ ▼ e il tasto **OK**. Dopo l'inserimento della password selezionare sulla tastiera **OK** e confermare con il tasto **OK**.

#### SCOLLEGA

Disconnettere la connessione di rete

#### PREMERE WPS SUL PROPRIO ROUTER WIFI (solo per WLAN)

Questa opzione permette una connessione WPS veloce tramite una rete (WLAN) senza cavi. Tenere premuto il tasto WPS sul router e confermare con il tasto **OK**. Viene quindi stabilita la connessione WPS.

#### TEST VELOCITÀ INTERNET

Premere il tasto **OK** per controllare la velocità della connessione internet.

#### IMPOSTAZIONI AVANZATE

Premere il tasto **OK** per richiamare ulteriori opzioni per la configurazione rete.

##### – CONFIGURAZIONE IP

Selezionare qui l'impostazione **AUTOMATICO** oppure **MANUALE**. Se è stato selezionato **MANUALE** compaiono tre ulteriori righe, dove è possibile inserire i dati per **INDIRIZZO IP**, **SUBNET MASK** e **GATEWAY PREDEFINITO** manualmente mediante i tasti direzionali ◀ ▶ e i tasti numerici.

##### – CONFIGURAZIONE DNS

Selezionare qui tra **AUTOMATICO** oppure **MANUALE**. Se è stato selezionato **MANUALE** compaiono tre ulteriori righe, dove è possibile inserire i dati per **SERVER DNS 1** e **SERVER DNS 2** mediante i tasti direzionali ◀ ▶ e i tasti numerici.

#### MODALITÀ STANDBY IN RETE

Attivazione/disabilitazione di Wake-on-LAN/funzione Wake-on-Wireless LAN (WoL/WoWLAN). Questo permette l'accensione della Smart TV attraverso un altro dispositivo. Entrambi i dispositivi devono essere collegati tramite LAN o WLAN con la stessa rete. Selezionare l'impostazione **ACCESO** per attivare questa funzione. Il dispositivo per il controllo a distanza deve essere collegato una volta alla TV accesa. Il controllo è possibile, quindi, se la TV si trova in modalità standby.

## 10.4.5. Menu Installazione

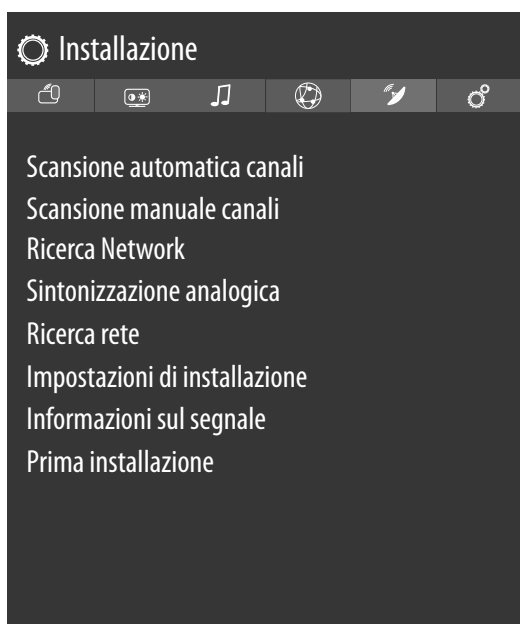

### SCANSIONE AUTOMATICA CANALI

La funzione ricerca automatica delle stazioni aiuta a cercare nuovamente le stazioni TV e di salvare quelle nuove. Sono disponibili diverse opzioni di ricerca.

Se si seleziona l'opzione di ricerca, premere **OK**. Confermare la richiesta con **JA** e premere **OK** per avviare la ricerca delle stazioni.

Con **HOME (MENU)** è possibile interrompere la ricerca prematuramente. In questo caso i canali trovati vengono memorizzati.

### SCANSIONE MANUALE CANALI

Questa funzione viene utilizzata per l'inserimento diretto dei dati della stazione o del transponder satellitare.

#### – TIPO DI RICERCA

Impostare la modalità di ricezione desiderata.

#### SATELLITE

#### – FREQUENZA

Con i tasti numerici è possibile inserire la frequenza da cercare.

#### – POLARIZZAZIONE

Selezionare qui il livello di polarizzazione.

#### – SYMBOL RATE

Impostare il tasso di simbolo.

#### – RICERCA NETWORK

Attivazione/disattivazione di ricerca rete.

#### – SATELLITE

Selezionare il satellite con il quale si intende iniziare la ricerca.

#### ANALOGICA

#### – BANDA

Selezionare la banda di frequenza desiderata **S** o **C**.

#### – SISTEMA TV

Impostare qui il sistema TV desiderato (**BG, I, DK**). Per la Germania è impostato il sistema suo-  
no **BG**-

#### – CANALE

Selezionare il numero programma per il quale desiderate eseguire la ricerca.

#### – FREQUENZA

Visualizzazione frequenza della stazione attuale. Con i tasti numerici è possibile inserire manualmente la frequenza da cercare.

#### ANTENNE DIGITALE

#### – CANALE

Selezionare il numero programma per il quale desiderate eseguire la ricerca.

#### – FREQUENZA

Visualizzazione frequenza della stazione attuale. Con i tasti numerici è possibile inserire manualmente la frequenza da cercare.

#### – RICERCA NETWORK

Attivazione/disattivazione di ricerca rete

#### CAVO DIGITALE

#### – FREQUENZA

Con i tasti numerici è possibile inserire la frequenza da cercare.

#### – MODULAZIONE

Impostare modulazione

#### – SYMBOL RATE

Impostare il tasso di simbolo

#### – RICERCA NETWORK

Attivazione/disattivazione di ricerca rete

### RICERCA NETWORK

Selezione tra cavi digitale e gruppi stazione DVB-T. Vengono cercati i programmi relativi al canale attualmente selezionato. Le informazioni inviate dipendono dal canale selezionato e conducono a risultati diversi.



La lista dei canali esistenti verrà sostituito all'avvio della ricerca di rete.

### SINTONIZZAZIONE ANALOGICA

Qui è possibile eseguire la regolazione dei canali analogici.

### RICERCA RETE

#### – LISTA SATELLITI

Visualizza lista satelliti

Con i tasti **▲ ▼** un satellite può essere selezionato dalla lista. Premere il tasto **OK**, per richiamare le opzioni **AGGIUNGI, MODIFICA** e **CAN-CELLA**.

## – INSTALLAZIONE ANTENNA

In quest'area è possibile modificare le impostazioni dell'antenna e cercare nuovi canali nei satelliti. Selezionare un satellite e premere il tasto **OK**. Successivamente compaiono opzioni per ulteriori modifiche: **LISTA TRANSPONDEUR**, **RICERCA SERVIZI**, **SALVA ED ESCI** e **CONFIGURA LNB**. Sotto **CONFIGURA LNB** è possibile configurare impostazioni e salvarle sotto **OSCILLATORI LNB INFERIORI** e **OSCILLATORI LNB SUPERIORI (SALVA)**. Con l'opzione **REIMPOSTA** tutti i valori delle impostazioni standard possono essere ripristinati.

## – TABELLA CANALI SATELLITE

Questa voce menu consente di esportare o importare l'elenco delle stazioni satellitari esistenti. Collegare un dispositivo di archiviazione rimovibile (chiavetta USB) per memorizzare l'elenco delle stazioni sat o aggiornarle dal dispositivo di archiviazione.

## IMPOSTAZIONI DI INSTALLAZIONE

Qui è possibile configurare impostazioni installazione aggiuntive.

### – RICERCA CANALI IN STANDBY

Se la funzione è impostata su **ACCESO** i canali disponibili vengono cercati quando la TV si trova in modalità standby. Se l'apparecchio trova stazioni nuove o non ancora esistenti, compare un menu in cui è possibile accettare o rifiutare le modifiche

### – DINAMICO CANALE DI AGGIORNAMENTO

Se si seleziona l'impostazione **ATTIVATO** gli aggiornamenti della lista canali avverranno automaticamente.

## INFORMAZIONI SUL SEGNALE

Visualizza ulteriori dati per il segnale ricevuto.

## PRIMA INSTALLAZIONE

Questa funzione corrisponde alle prime fasi di installazione come dopo la prima accensione.



Una nuova prima installazione riporterà tutte le impostazioni di fabbrica, compreso il PIN.

## 10.4.6. Menu Sistema



Una volta selezionato il menu **SISTEMA** con i tasti ◀ ▶ compaiono al di sopra dei link diretti che consentono una modifica più veloce **TIMER SPEGNIMENTO**, **AUTOSPEGNIMENTO**, **SOTTOTITOLI** e **LINGUA AUDIO**. Mediante il **TIMER SPEGNIMENTO** è possibile programmare lo spegnimento automatico dell'apparecchio. È possibile impostare l'ora per intervalli di 30 minuti (massimo 2 ore). L'ora del timer sleep inizia immediatamente dopo l'impostazione. Selezionare **SPENTO** per attivare per terminare la funzione.

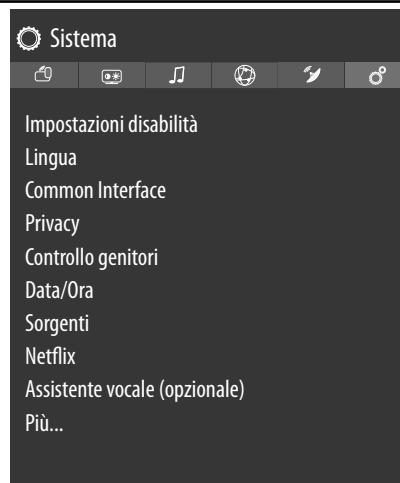

## IMPOSTAZIONI DISABILITÀ

Qui è possibile effettuare impostazioni per le persone ipovedenti o ipoudenti per ricevere segnali aggiuntivi di supporto.

### – ALTO CONTRASTI

Selezionare qui una diversa impostazione di contrasto: **SPENTO**, **TESTI BIANCO**, **TESTOGIALLO**.

### – IPOUDENTI

Se la stazione trasmette segnali speciali per i non udenti, è possibile impostare l'impostazione su **ACCESO** per ricevere questi segnali. Le relative informazioni devono essere fornite dalla stazione corrispondente.

### – DESCRIZIONE AUDIO

Se la stazione trasmette segnali audio speciali per ipovedenti, è possibile impostare l'impostazione su **ACCESO** per ricevere questi segnali. Nel menu secondario selezionare la **LINGUE DISPONIBILI**, la **LINGUA PREFERITA** e il **VOLUME RELATIVO**. Il **VOLUME RELATIVO** descrive il bilanciamento del volume tra segnali audio normali e spegnali per ipovedenti.

### – MIGLIORAMENTO DEL DIALOGO

Qui è possibile selezionare un'impostazione per il miglioramento dei dialoghi: **SPENTO**, **BASSO**, **MEDIO**, **ALTO**. Con questa funzione, il segnale dei dialoghi viene amplificato in termini di chiarezza per ottenere un parlato più comprensibile.

## – LETTURA SOTTOTITOLI

Attivare questa funzione per fare in modo che i sottotitoli vengano letti ad alta voce.

## – INGRADIMENTO

Attivare/disattivare la funzione di ingrandimento.

## – MINIMAPPA

Attivare/disattivare l'opzione Minimappa. Eventuali modifiche possono essere apportate solo se la funzione di ingrandimento è attivata.

## – EVIDENZIARE PROGRAMMI CON:

È possibile evidenziare i programmi che offrono ausili per una migliore comprensibilità. Attivare/disattivare le opzioni seguenti in base alle necessità.

### [S] SOTTOTITOLI

Attivare/disattivare tutti i programmi sottotitolati.

### [SL] LINGUA DEI SEGNI

Attivare/disattivare tutti i programmi con lingua dei segni.

### [AD] DESCRIZIONE AUDIO

Attivare/disattivare tutti i programmi con descrizioni audio.

## LINGUA

Tutte le impostazioni della lingua vengono impostate e visualizzate nel menu **LINGUA**.

## – MENU

Qui è possibile selezionare la lingua del menu OSD, per le visualizzazioni a schermo.

La lingua cambia automaticamente. Non inserire una lingua che non si conosce.

## – PREFERITI

Non appena è possibile, queste impostazioni vengono modificate. In caso contrario vengono utilizzate le impostazioni attuali.

### LINGUA AUDIO PRINCIPALE

Se un programma, ad es. un film, viene trasmesso in più lingue, è possibile impostare la lingua preferita (ad es. la lingua originale).

### LINGUA AUDIO SECONDARIA

Selezionare qui la seconda lingua preferita per l'audio.

### LINGUA SOTTOTITOLI PRINCIPALE

Se la trasmissione include sottotitoli per non udenti, qui è possibile impostare la lingua preferita.

### LINGUA SOTTOTITOLI SECONDARIA

Selezionare qui la seconda lingua preferita per i sottotitoli.

### TELEVIDEO

L'impostazione predefinita è **OCCIDENTE**. Se ci si trova in un'area linguistica diversa, è possibile cambiare la lingua: **OCCIDENTE, ORIENTE, CIRILLICO, TURCO/GRECO** o **ARABO**.

### GUIDA

Se per la programmazione TV (guida) sono disponibili più lingue, questa opzione consente di scegliere quella preferita.

## – ATTUALE

## AUDIO

Qui è possibile cambiare la lingua audio della trasmissione corrente, se è supportata un'altra lingua audio.

Una volta selezionato il menu **SISTEMA** con i tasti ◀ ▶ compare al di sopra questo menu e può essere selezionato direttamente.

## SOTTOTITOLI

Qui è possibile selezionare i sottotitoli per la trasmissione attuale, nel caso vengano resi disponibili.

Una volta selezionato il menu **SISTEMA** con i tasti ◀ ▶ compare al di sopra questo menu e può essere selezionato direttamente.

## COMMON INTERFACE

Se si desidera visualizzare i canali a pagamento, è necessario prima di tutto registrarsi presso l'operatore responsabile. In seguito alla registrazione, si riceverà dal proprio operatore un Conditional Access Module (modulo CA) e una scheda speciale. Per informazioni sulle impostazioni, fare riferimento alla documentazione fornita con il modulo.

Installare i componenti CI nel televisore come segue:

- ▶ spegnere il televisore e scollegare la spina dalla presa elettrica.
- ▶ Inserire prima di tutto il modulo CI nello slot sul lato della Smart TV. Quindi, inserire la scheda.



Si noti che è possibile inserire o rimuovere il modulo CI solo se il dispositivo è scollegato dall'alimentazione.



## AVVISO!

### Pericolo di danni!

Il modulo CI o il televisore possono essere danneggiati se si tenta di forzare l'ingresso del modulo CI.

- Il modulo CI deve essere inserito nel modo giusto; non può essere inserito nel modo sbagliato.
- Collegare il televisore all'alimentazione elettrica, accenderlo e attendere un secondo, affinché la scheda venga riconosciuta.

Alcuni moduli CI richiedono ulteriori fasi di configurazione, che è possibile eseguire nel **COMMON INTERFACE**.

Se non viene collegato nessun modulo, viene visualizzato **NESSUN MODULO COMMON INTERFACE RILEVATO** sullo schermo.



L'aspetto e il funzionamento del menu possono variare a seconda del modulo utilizzato.

## PRIVACY

Qui le impostazioni relative alla sfera privata, abilitate durante la prima installazione, possono essere modificate:

### – IMPOSTAZIONI SULL PRIVACY ACCETTARE TUTTI

Attivare/disattivare tutte le impostazioni

#### HBBTV

Attivazione/disattivazione di HbbTV

#### PORTALE E APPLICAZIONI

Attivazione e disattivazione dell'accesso ai portali e alle applicazioni

#### USO DEI COOKIE

Consentire/sopprimere l'uso di cookie



Se questa opzione non è attivata, la prima installazione del portale multimediale deve essere eseguita di nuovo ogni volta che viene eseguita.

### AGGIORNAMENTI SOFTWARE AUTOMATICI

Attivazione e disattivazione degli aggiornamenti automatici del software

#### CONNESSIONE A INTERNET

Attivazione/disattivazione del collegamento a internet

### – MOSTRA TUTTI I COOKIE

Qui è possibile richiamare una lista di tutti i cookie. Per cancellare un cookie, selezionarlo con i tasti direzionali ▲ ▼ e premere **OK**.

### – ELIMINA TUTTI I COOKIE

Tutti i cookie qui elencati saranno cancellati.



Attenzione: con la cancellazione completa dei cookie, occorre eseguire nuovamente la prima installazione del portale multimediale.

### – NON SEGUIRE

Attiva / disattiva l'opzione HbbTV / Monitoraggio Internet. Con l'impostazione **DISATTIVATO**, consenti la valutazione del tuo comportamento HbbTV / Internet al fine di adattare in modo ottimale il servizio alle tue preferenze. Se non lo desideri, seleziona l'impostazione **ATTIVATO**.

## CONTROLLO GENITORI

Se si conferma questa voce con **OK** si aprirà una finestra di dialogo. Verrà chiesto l'inserimento di una password (o di una chiave di sblocco). Per la fornitura dell'apparecchio la password impostata è **4725**. Se l'inserimento è corretto, si apre la finestra di dialogo delle impostazioni di protezione.

### – BLOCCO DEL MENU

L'impostazione **BLOCCO DEL MENU** abilita o disabilita l'accesso al menu. È possibile bloccare l'accesso al menu di installazione o all'intero sistema di menu.

### – LIVELLO DEL BLOCCO

Se questa opzione è impostata, essa ottiene informazioni sull'età dalla stazione. Se nell'apparecchio il corrispondente livello di età è disabilitato, l'accesso alla trasmissione è bloccato.

### – BLOCCO BAMBINI

Se la sicurezza per bambini è attivata, il televisore può essere controllato solo tramite il telecomando, nel qual caso l'interruttore multifunzione / **MODE** è disabilitato. Se un tasto viene premuto, compare il messaggio **SICUREZZA BAMBINI** sullo schermo, mentre il menu rimane nascosto.

### – IMPOSTA PIN

Specifica un nuovo PIN a quattro cifre. Inserire un nuovo PIN utilizzando i tasti numerici. Sarà necessario immettere nuovamente il nuovo PIN per confermare.



Prendere nota del nuovo PIN. In caso contrario, l'apparecchio deve essere riportato alle impostazioni di fabbrica e tutte le impostazioni e le liste dei programmi andranno persi.

### – PIN CICAM PREDEFINITO

(opzionale)

Qui è possibile inserire il PIN della scheda CI per registrare i programmi della scheda Pay TV utilizzata (se supportato dall'operatore).

## DATA/ORA

Qui è possibile modificare le impostazioni di tempo.

### – DATA/ORA

Visualizzazione della data e dell'ora impostate. Queste voci non sono modificabili.

### – IMPOSTAZIONI ORA

Se si modifica la voce **AUTOMATICO** a **MANUALE** è possibile spostare il fuso orario in avanti e indietro, con intervalli di un'ora e mezz'ora, nella voce successiva. Con l'impostazione **AUTOMATICO** viene rilevata l'ora GMT corretta valida localmente in quel momento.

### – GMT

Attivo, solo se il punto precedente è impostato su **MANUALE**.

Selezionare con ◀ ▶ il valore. L'ora attuale viene modificata di conseguenza.



Le impostazioni timer funzionano correttamente se è impostata l'ora corretta.

## SORGENTI

In questo menu è possibile disattivare e attivare sorgenti. Singole sorgenti non possono tuttavia essere selezionate da qui. Selezionare una sorgente con i tasti ▲ ▼ e premere **OK**. Si apre quindi un menu con le opzioni **ATTIVATO, DISATTIVATO** e **MODIFICA**. Le sorgenti disabilitate non compaiono nella lista di selezione, aperta con il tasto  (**SOURCE**) o nel menu **SORGENTI**.

Se si seleziona **MODIFICA** viene mostrata una tastiera virtuale. In questo modo mediante i tasti direzionali ◀ ▶ ▲ ▼ è possibile modificare la denominazione della sorgente corrispondente. Se la funzione CEC è attivata, gli ingressi HDMI possono eventualmente essere rinominati dal dispositivo collegato.

## NETFLIX

L'app Netflix consente lo streaming di numerosi film e serie direttamente online. Si tratta di un servizio a pagamento che richiede una registrazione al primo utilizzo.



Netflix è un servizio ad abbonamento che consente a chi vi aderisce di effettuare lo streaming via Internet di film e telefilm ("contenuti Netflix") su televisori, computer e altri dispositivi con accesso a Internet ("dispositivi compatibili con Netflix"). Il servizio Netflix vi viene offerto da Netflix International B.V., una società con responsabilità limitata con sede nei Paesi Bassi

### – ESN NUMERO

Premere il tasto **OK** per visualizzare il numero ESN di Netflix.

### – DISATTIVARE

Premere il tasto **OK**, per disabilitare Netflix. Viene così effettuato il logout dal dispositivo e l'accesso viene ripristinato.

Premere il tasto **NETFLIX** sul telecomando per aprire Netflix.

## ASSISTENTE VOCALE

(opzionale)

Per controllare il televisore si possono utilizzare dispositivi compatibili con Alexa. Nel menu **ASSISTENTE VOCALE** è possibile impostare le seguenti opzioni.

### – ALEXA BUILT-IN

(opzionale)

Con questa opzione è possibile registrarsi su Amazon tramite il dispositivo con Alexa integrato. La configurazione si avvia dopo aver collegato il dispositivo con Alexa integrato e premuto **SIGN IN WITH ALEXA**. Se il microfono non è collegato correttamente, viene visualizzata la richiesta di collegare o acquistare un dispositivo con Alexa integrato.

### – WORKS WITH ALEXA

(opzionale)

Questa opzione consente di controllare il televisore tramite un dispositivo compatibile con Alexa. Premere **START** e assegnare un nome per dare istruzioni al proprio dispositivo; effettuare quindi il login. Per configurare questa opzione non è necessario avviare la ricerca del dispositivo.

### – GOOGLE ASSISTENT

Questa opzione consente di effettuare una ricerca in Google tramite comando vocale.

## PIÙ...

### – INTERRUZIONE MENU

Qui è possibile impostare l'ora dopo che il menu OSD si è chiuso automaticamente.

### – LED MODALITÀ STANDBY

Accendere o spegnere il LED Standby

### – AGGIORNAMENTO SOFTWARE

Qui è possibile cercare e aggiornare il software nella sua versione più recente.

### SCANSIONE AUTOMATICA

Attivazione/Disabilitazione della ricerca automatica.

### MODIFICA AGGIORNAMENTO PER IL SATELLITE

### SCANSIONE AGGIORNAMENTO

Iniziare la ricerca online del software alla versione più recente.

L'aggiornamento dura ca. 30 minuti. Non interrompere il processo. Viene mostrato l'avanzamento della ricerca.

### – VERSIONE APPLICAZIONE

Visualizzazione versione. Questa voce è solo a titolo informativo e non può essere modificata.

### – AUTOSPEGNIMENTO

Qui è possibile impostare l'intervallo di tempo per lo spegnimento automatico. Se la TV non viene utilizzata durante questo periodo, si spegne da sola.

Una volta selezionato il menu **SISTEMA** con i tasti ◀ ▶ compare al di sopra questo menu e può essere selezionato direttamente.

### – CHIAVE BISS

Attivazione manuale dei programmi. Impostazione per programmi satellite disponibile.

### – MODO ACCENSIONE

Selezionare il modo accensione **STANDBY** o **ULTIMO STATO**. Non appena il dispositivo è collegato alla rete, il dispositivo passa in modalità standby o richiama l'ultima impostazione selezionata.

### – OSS

Visualizzazione delle informazioni di licenza relativa a Open Source Software.

### – MODIFICARE IL NOME AMICHEVOLE

Qui puoi cambiare il nome del dispositivo richiesto per il controllo vocale.

### – PRIORITÀ APPLICAZIONE

Con questa opzione l'utente può determinare la priorità di utilizzo dell'HMI. Determinare se il tracciamento deve avvenire tramite utilizzo della CAM CI o tramite trasmissione normale (**APP MMI** o **TRANSMISSIONE**).

## 10.5.Menu TV

Come nel menu **HOME**, si possono trovare i menu **GUIDA PROGRAMMI, CANALI, ALTRE APP, MERCATO, RESETTA APP, IMPOSTAZIONI DISABILITÀ e IMPOSTAZIONI SULL PRIVACY**. Ulteriori spiegazioni su entrambe le opzioni sono reperibili nel capitolo "Menu Startseite".

### 10.5.1. Menu timer

#### Timer di commutazione

Se è stato programmato un timer di commutazione tramite l'EPG, il programma corrispondente viene visualizzato nel menu **TIMER**. Il timer passa quindi alla trasmissione programmata, ma non è possibile emettere il segnale (per es. per la registrazione per un registratore esterno). Un timer di commutazione può essere programmato solo mediante EPG. A tal proposito, leggere il capitolo "menu guida programmi (EPG - guida programmi elettronica)".

#### Timer di registrazione

Un timer di registrazione può essere programmato mediante EPG o con l'opzione **AGGIUNGI TIMER**.

I time di commutazione e di registrazione possono essere ora selezionati e mediante l'opzione **MODIFICA TIMER SELEZIONATO** possono essere editati in un secondo momento, mediante l'opzione **ELIMINA TIMER SELEZIONATO** possono invece essere cancellati.

Tipo di canale	< Tutto >
Tipo di timer	Timer
Canale	2 - arte HD
Tipo registrazione	Orario
Data	14/09/2018
Avvio	20:00
Fine	21:00
Durata	60 min
Ripeti	Singolo
Modifica/cancella	Consentito
Riproduzione	Usa controllo genit.

Sono disponibili le seguenti opzioni se si desidera modificare o aggiungere un timer:

#### TIPO DI CANALE

Impostare il metodo di ricezione (DVB-T/DVB-T2, DVB-C, DVB-S o analogica). Qui vengono visualizzati solo quei metodi di ricezione che sono stati configurati durante l'installazione.

#### TIPO DI TIMER

L'opzione **REGISTRAZIONI** è preimpostata e non può essere modificata. È possibile programmare l'inizio e la fine di una trasmissione che si desidera registrare utilizzando le seguenti opzioni. Collegare un disco rigido o una penna USB alla porta USB. La trasmissione programmata viene registrata sopra.



Se la penna USB non funziona correttamente e compare un messaggio di errore (per es. spazio presente insufficiente, nonostante la penna sia vuota), questa può essere formattata dalla voce menu **TV > REGISTRAZIONI > IMPOSTAZIONI > FORMATTA DISCO** dalla Smart TV.

#### CANALE

Selezionare un programma.

#### TIPO REGISTRAZIONE

Questa voce fissa e non è possibile modificarla.

#### DATA

Inserire la data.

Con i tasti numerici si modificano i numeri nelle parentesi quadre.

#### AVVIO

Inserire il tempo d'inizio.

#### FINE

Inserire il tempo di fine.

#### DURATA

La durata viene rilevata automaticamente.

#### RIPETI

Selezionare gli intervalli di ripetizione del timer di registrazione (**SINGOLO, GIORNALMENTE, 1 VOLTA/SETTIMANA o GIORNI DELLA SETTIMANA**).

#### MODIFICA/CANCELLA

Se viene selezionato **NON CONSENTITO** compare un simbolo di lucchetto. In questo caso la voce è accessibile solo tramite PIN.

#### RIPRODUZIONE

Possibilità di impostazione: **USO CONTROLLO GENIT., NON CONSENTITO, CONSENTITO**



Non è possibile aggiungere manualmente un timer di commutazione.

### 10.5.2. Menu Registrazione

Tutte le registrazioni create sono elencate nel menu **REGISTRAZIONI**. In questo menu si possono trovare le seguenti opzioni:

#### OPZ. RIPROD.

##### – RIPRODUCI DALL'INIZIO

La riproduzione della registrazione desiderata si avvia dall'inizio.

##### – RIPRENDI

Se in precedenza si è interrotta la riproduzione della registrazione selezionata, essa riprenderà da quel punto.

##### – RIPRODUCI IN DIFFERITA

Utilizzare i tasti numerici per inserire l'ora esatta a partire dalla quale si desidera che la registrazione selezionata inizi la riproduzione

## MODIFICA

Qui è possibile trovare le informazioni per la registrazione selezionata in quel momento. Sotto **REGISTRAZIONE** è possibile modificare il nome della registrazione selezionata mediante una tastiera virtuale. Inoltre, con **CANCELLA** è possibile specificare se la registrazione può essere cancellata o meno (**CONSENTITO** o **NON CONSENTITO**). Sotto **RIPRODUZIONE** si attiva la sicurezza per bambini in modo che la registrazione in questione si avvii solo dopo l'inserimento del PIN (**NON CONSENTITO**). Per la fornitura il PIN è **4725**. Le modifiche alle impostazioni possono essere annullate con **REIMPOSTA** e le modifiche possono essere salvate con **SALVA**.

## CANCELLA

Le registrazioni esistenti possono essere cancellate utilizzando questa opzione. A tal scopo, rispondere alla domanda di sicurezza con **Sì**.

## ORDINA

Con questa opzione è possibile ordinare la lista delle registrazioni in base a diversi criteri.

## IMPOSTAZIONI

### – INIZIO ANTICIPATO

Qui è possibile specificare se la registrazione deve iniziare prima dell'ora di inizio impostata.

### – FINE TARDIVA

Qui è possibile specificare se la registrazione deve finire dopo l'ora di fine impostata.

### – MAX DIFFERITA

Qui è possibile impostare il tempo di timeshift max. La funzione timeshift consente di interrompere la registrazione con **II** e di spostarsi rapidamente indietro o avanti con **◀** e **▶**. La registrazione continua comunque in background. La variazione di tempo massima può essere impostata qui.

### – ELIMINAZIONE AUTOMATICA

Questa opzione consente di impostare l'eliminazione automatica delle registrazioni. Sono disponibili le seguenti opzioni:

#### ELIMINA

Nessuno / Il più vecchio / Il più lungo / Il più corto  
**NON RIPRODOTTO**  
Incluso / Escluso. Una selezione è disponibile solo se sotto **ELIMINA** è stato selezionato il più vecchio, il più lungo o il più corto.

### – INFORMAZIONI DISCO RIGIDO

Per visualizzare dettagli sul disco rigido USB, evidenziare questa opzione e premere il tasto **OK**. Sotto le informazioni per dischi rigidi viene visualizzato per es. quanto spazio di memoria c'è ancora.

### – FORMATTO DISCO

Selezionare la voce menu **FORMATTO DISCO**. Occorre inserire ora il PIN dei dispositivi. Il PIN standard è **4725**. Compare l'avviso **IN QUESTO MODO VERRANO RIMOSSE TUTTE LE REGISTRAZIONI**. Selezionare **Sì**, quando si

vuole avviare la formattazione o **NO**, per interrompere l'operazione. Confermare con **OK**.

## Registrazione con i tasti media

Mediante **tasti media** è possibile controllare la registrazione e la riproduzione direttamente.

●	Premere questo tasto per avviare la registrazione della trasmissione corrente.
▶	Dalla lista registrazioni è possibile avviare la riproduzione delle registrazioni selezionate mediante questo tasto.
II	Con questo tasto la riproduzione può essere interrotta e avviata nuovamente.
■	Fermare la registrazione e la riproduzione con questo tasto.
◀◀	Durante la riproduzione, utilizzare questo tasto per attivare la funzione di riavvolgimento veloce a vari livelli di velocità: <b>x2, x4, x8, x16, x32</b> Premere il tasto ▶ per ritornare alla riproduzione normale.
▶▶	Con questo tasto si attiva questo pulsante per attivare l'avanzamento rapido a diversi livelli di velocità: <b>x2, x4, x8, x16, x32</b> Premere il tasto ▶ per ritornare alla riproduzione normale.

## Registrazione timeshift

Durante il funzionamento della TV, avete la possibilità di avviare una registrazione timeshift per poter guardare il programma corrente in differita. A tal fine, procedere come segue:

II	Premere questo tasto durante la trasmissione attuale. Il programma si ferma e la registrazione timeshift viene eseguita in background. Premere nuovamente il tasto per avviare la riproduzione. Il programma ora funziona in differita.
▶	Se si è avviata in precedenza con il tasto <b>II</b> la registrazione timeshift, è possibile avviare anche la riproduzione timeshift con questo tasto.
■	Fermare la riproduzione timeshift con questo tasto. Il programma viene quindi riprodotto di nuovo normale e non più in differita.

## 10.5.3. Menu Altre app, Mercato e Resetta App

Le funzioni **ALTRE APP**, **MERCATO** e **RESETTA APP** offrono numerose possibilità per organizzare e modificare le proprie applicazioni Internet. È possibile cercare le app desiderate in Internet, aggiungerle a quelle già installate, eliminarle o anche ripristinarne le impostazioni di fabbrica



## 10.6. Menu Browser media

Quando si collega un supporto dati USB alla Smart TV, è possibile riprodurre file di musica, immagini e video. Tramite l'opzione **FILTRO** è possibile specificare quali file media visualizzare (**TUTTO, IMMAGINE, AUDIO** o **VIDEO**). Inoltre, alla voce **ORDINA PER...** è possibile ordinarli in base a diversi criteri (**NOME / NOME INVERTITO / DATA/ORA, PIÙ RECENTE / DATA/ORA, PIÙ VECCHIO**).

### Informazioni sull'utilizzo USB

- ▶ Alcuni tipi di dispositivi USB (lettori MP3) potrebbero non essere compatibili con questa smart TV.
- ▶ Collegare il dispositivo USB direttamente.
- ▶ Non utilizzare un cavo separato, perché potrebbe essere l'origine di problemi di compatibilità.
- ▶ Non scollegare il dispositivo USB durante la riproduzione di un file.

### ! AVVISO!

### Pericolo di danni!

Il collegamento e lo scollegamento rapido e ripetuto dei dispositivi USB è pericoloso e può causare danni fisici al dispositivo USB e in particolare alla Smart TV.

- In particolare, non collegare e scollegare il dispositivo USB più volte in rapida successione.

Non appena si collega un dispositivo USB durante il normale funzionamento, l'apparecchio apre automaticamente il browser media. Quando si rimuove il dispositivo USB, appare il messaggio **USB DISPOSITIVO USB (0) SCOLLEGATO** e il dispositivo passa di nuovo automaticamente al normale funzionamento della TV.



Se sono state collegati più drive USB, dopo aver selezionato il tipo di supporto viene visualizzato un messaggio di richiesta del drive. Selezionare qui il dispositivo USB desiderato.

Se si abbandona il browser media con il tasto **EXIT** nella memoria USB collegata, è possibile richiamare, nuovamente, in qualsiasi momento la selezione sorgente (con il tasto (**SOURCE**) o nel menu **QUELLEN**). Viene qui visualizzato il nome della memoria USB. Selezionare questa come sorgente. Quando si rimuove il dispositivo USB, questa opzione scompare nuovamente.

Tutte le cartelle e i dati riproducibili vengono visualizzati nel browser media. Con i tasti direzionali **◀ ▶ ▲ ▼** è possibile navigare nel browser media. I file media possono essere aperti con il tasto **OK**.

Sono disponibili le seguenti opzioni:

### 10.6.1. VIDEOS

- ▶ **II (PLAY/PAUSE)**: Avvio/interruzione della riproduzione
- ◀ ▶: Riavvolgimento/avanzamento rapido
- < >: Video precedente/successivo

### 10.6.2. MUSIK

- ▶ **II (PLAY/PAUSE)**: Avvio/interruzione della riproduzione
- < >: Traccia precedente/successiva

### 10.6.3. FOTOS

- ▶ **II (PLAY/PAUSE)**: Avvio/interruzione della riproduzione
- < >: Foto precedente/successivo
- : Zoom
- ⌚: Ruota la foto a destra (in 90 passaggi)
- ⌚: Ruota la foto a sinistra (in 90 passaggi)



In alternativa, è possibile utilizzare i tasti media appropriati per utilizzare il browser media.

### 10.6.4. Funzione loop

Per la riproduzione multimediale, è anche possibile attivare una funzione loop, che ripete continuamente il file media corrente dopo averlo terminato (evidenziato con un punto) o ripete tutti i file (senza marcatura).

### 10.6.5. Riproduzione casuale

Una funzione aggiuntiva casuale riproduce tutti i file di film, foto o musica sulla memoria USB in ordine casuale.

### 10.6.6. Impostazioni

#### IMPOSTAZIONI IMMAGINE/SUONI:

È possibile modificare le impostazioni delle immagini (solo per i file foto e video) e le impostazioni suono per la riproduzione multimediale. Queste impostazioni corrispondono alle impostazioni che possono essere configurate anche durante il funzionamento della TV.

#### IMPOSTAZIONI MEDIA BROWSER:

le seguenti opzioni servono a impostare il browser media (solo per file video e foto):

<b>INTERVALLO P. PRESENTAZIONE</b>	Selezionare la durata di presentazione (da 5 a 30 secondi).
<b>MOSTRA SOTTOTITOLI</b>	Attivazione/disattivazione della funzione sottotitoli.
<b>LINGUA SOTTOTITOLI</b>	Selezionare la lingua per i sottotitoli.

<b>POSIZIONE SOTTOTITOLI</b>	Selezionare la posizione dei sottotitoli.
<b>DIMENSIONI CARATTERE SOTTOTITOLO</b>	Selezionare le dimensioni dei sottotitoli.

#### OPZIONI:

se si stanno riproducendo file video, è possibile effettuare ulteriori regolazioni:

<b>SOTTOTITOLO/AUDIO</b>	Qui è possibile attivare dei commenti audio.
<b>CORREZIONE DURATA SOTTOTITOLI</b>	Qui è possibile specificare una variazione di tempo per la visualizzazione dei sottotitoli.
<b>PASSA A SECONDO</b>	Specificare una posizione nel video corrente in cui si desidera andare.

- ▶ Con il tasto **INFO** è possibile visualizzare il campo di trasporto durante la riproduzione.
- ▶ Con il tasto **BACK** si torna un passo indietro nel browser media.
- ▶ Per abbandonare il browser media, premere il tasto **EXIT**.

#### 10.6.7. Utilizza il servizio di rete Condivisione audio video

Il servizio di rete sharing audio/video consente uno scambio di dati tra dispositivi che supportano la funzione di sharing audio/video. Il prerequisito è una connessione di rete esistente (ad es. con un server NAS). La condivisione audio-video verrà visualizzata come sorgente nell'elenco delle sorgenti.

- ▶ Premere il tasto  (**SOURCE**).
- ▶ Selezionare **CONDIVISIONE AUDIO VIDEO** e confermare con **OK**. Viene quindi visualizzata una lista dei supporti DLNA disponibili.
- ▶ Selezionare il server media desiderato o la rete desiderata e confermare con **OK**. Tutte le cartelle e i file media vengono quindi visualizzati.

Un ulteriore utilizzo di questa opzione consiste nel browser media.

## 11. Sistema HbbTV

HbbTV (Hybrid Broadcast Breitband TV) consente il collegamento di contenuti radio e contenuti Internet, di solito reso visibile utilizzando il tasto rosso sul telecomando.

I servizi su HbbTV includono canali televisivi tradizionali, catch-up television, video-on-demand, EPG, pubblicità interattiva, personalizzazione, votazioni, giochi, social network e altre applicazioni multimediali.

Le applicazioni HbbTV possono essere richiamate solo se la stazione radio trasmette questi segnali e se c'è una con-

nessione Internet sulla TV. Sia la portata che il funzionamento variano a seconda del programma e della stazione. Se un canale offre applicazioni HbbTV è indicato da una breve dissolvenza sullo schermo. La forma e la posizione esatta dipende dalle singole applicazioni. Con il tasto rosso si aprono e chiudono i tasti dell'applicazione. La navigazione all'interno delle applicazioni avviene tramite i tasti a colori posti sul telecomando, ma può variare a seconda del programma e della trasmissione. Prestare attenzione ai messaggi all'interno delle applicazioni.

## 12. Protezione dati MEDION Smart TV

La vostra Smart TV MEDION abilitata per Internet ha funzioni di servizio Internet (HbbTV, Portal e Open Browsing). Queste funzioni consentono di accedere a servizi, contenuti, software e prodotti di terzi su internet. Si ottiene inoltre l'accesso ai contenuti di internet. In questo modo, il dispositivo controlla automaticamente se c'è una nuova versione software per l'apparecchio. Nel corso di questo l'apparecchio invia l'indirizzo IP, la versione del software e l'indirizzo MAC dell'apparecchio, questi dati sono necessari per garantire il servizio di aggiornamento del software. L'accesso alle applicazioni sul portale o tramite HbbTV può, a seconda dell'operatore, richiedere la registrazione, la creazione di un account utente e/o un canone per l'utilizzo di alcuni servizi. La registrazione potrebbe richiedere di fornire informazioni personali e di scegliere una password unica e segreta. Si prega di controllare preventivamente le norme sulla protezione dei dati del rispettivo operatore.

MEDION non si assume alcuna responsabilità nel caso in cui la HbbTV, il portale o un servizio non soddisfi le esigenze dell'utente, o che l'utilizzo del servizio possa avvenire senza restrizioni ma in particolare senza interruzioni, nel momento desiderato, in modo sicuro e senza errori.

MEDION non si assume alcuna responsabilità per le informazioni, i contenuti, accessibili tramite HbbTV, il portale o l'Internet aperto, il loro uso e l'affidabilità. Con l'acquisto della Smart TV, si entra in possesso di garanzie speciali. La validità di queste garanzie, incluse le relative esclusioni di responsabilità, rimane pienamente valida ed efficace.

Nel caso di ulteriori domande sulla protezione dei dati durante l'utilizzo della vostra Smart TV, contattare direttamente i rispettivi fornitori delle funzioni del servizio Internet o [www.medion.com](http://www.medion.com) e contattare direttamente MEDION alla voce Protezione dei dati.



## 13. Risoluzione dei problemi

Talvolta i malfunzionamenti possono essere dovuti a cause banali, ma qualche volta possono anche essere la conseguenza di componenti difettosi. Di seguito si trova una guida che consente di risolvere diversi problemi. Nel caso in cui le soluzioni qui elencate non consentissero di risolvere il problema, saremo lieti di fornire assistenza.

**Non viene visualizzata l'immagine e manca l'audio.**

- Verificare che il cavo di alimentazione sia collegato correttamente alla presa elettrica e all'apparecchio.
- Verificare che la ricezione del segnale sia impostata su **TV**.

**Non viene visualizzata l'immagine. Non viene visualizzata l'immagine di AV.**

- Verificare che il contrasto e la luminosità siano impostati correttamente.
- Verificare che tutti i dispositivi esterni siano collegati correttamente.
- Verificare che sia selezionata la sorgente AV corretta.
- La sorgente di ingresso che si desidera selezionare con  o  (**SOURCE**) deve essere indicata nel menu Sorgenti.

**Manca l'audio.**

- Assicurarsi che il volume non sia impostato al minimo.
- Assicurarsi che non sia attivata l'esclusione dell'audio. A tale scopo premere il tasto in alto a sinistra sul telecomando che raffigura un altoparlante sbarrato.

**Non viene visualizzata l'immagine oppure manca l'audio. Si sentono però dei rumori.**

- La ricezione è probabilmente disturbata. Verificare che l'antenna sia collegata.

**L'immagine non è pulita.**

- La ricezione è probabilmente disturbata.
- Verificare che l'antenna sia collegata.

**L'immagine è troppo chiara o scura.**

- Verificare le impostazioni di contrasto e luminosità.

**L'immagine non è nitida.**

- La ricezione è probabilmente disturbata.
- Verificare che l'antenna sia collegata.
- Controllare le impostazioni della nitidezza e del filtro di rumore nel menu **IMMAGINE**.

**L'immagine è doppia o tripla.**

- Verificare che l'antenna sia orientata correttamente.
- Probabilmente vi sono onde riflesse da montagne o edifici.

**L'immagine è puntinata.**

- Potrebbero esserci interferenze causate da auto, treni, condutture, luci al neon, ecc.
- È possibile che vi sia un'interferenza tra il cavo dell'antenna e quello di alimentazione. Distanziare i cavi uno dall'altro.

**Sullo schermo vengono visualizzate strisce oppure i colori sono sbiaditi.**

- È possibile che un altro dispositivo causi un'interferenza.
- Anche le antenne di trasmissione delle stazioni radio, dei radioamatori e dei telefoni portatili possono causare interferenze.
- Utilizzare l'apparecchio il più possibile lontano dal dispositivo che probabilmente causa l'interferenza.

**L'interruttore multifunzione  /MODE dell'apparecchio non funziona**

- È possibile che sia attivato il sistema di sicurezza per bambini.

**Il televisore si spegne**

- Controllare che in **ALTRE IMPOSTAZIONI** sia attivata lo spegnimento TV automatico.

**Ricezione assente/scadente su una connessione di rete senza fili (WLAN)**

- Assicurarsi di avere configurato tutte le impostazioni necessarie.

**WIRELESS DISPLAY non compare nel menu di selezione**

- Assicurarsi di avere configurato tutte le impostazioni necessarie.

**Il telecomando non funziona.**

- Verificare che le pile del telecomando siano cariche e inserite correttamente.
- Assicurarsi che la finestra del sensore non sia esposta a una forte luce.

**Non è possibile aprire il menu.**

- Verificare se la funzione CEC è attivata. In caso lo sia, non sarà possibile aprire il menu e ciò non rappresenta un difetto. È possibile che si apra il menu del dispositivo collegato tramite HDMI. Questo dipende dal dispositivo di riproduzione che deve supportare tale funzione.
- Cambiare la sorgente d'ingresso

**Nessuna connessione Bluetooth®**

- Accertarsi che tutte le impostazioni sull'apparecchio siano state eseguite correttamente e che la funzione Bluetooth sia attivata.
- Verificare se il dispositivo da collegare è acceso ed è in modalità di ricerca.
- Accertarsi che tutte le impostazioni sul dispositivo da collegare siano state eseguite correttamente e che la funzione Bluetooth sia attivata. Se necessario, consultare le istruzioni per l'uso del dispositivo.



In alcuni casi, è utile ripristinare le impostazioni di fabbrica con successiva reinstallazione.



Se i cookie sono disattivati, la pagina iniziale del portale multimediale viene visualizzata ogni volta che lo si richiama.

### 13.1. Bisogno di maggiore aiuto?

Se i suggerimenti delle sezioni precedenti non hanno risolto il problema, non esitate a contattarci. Sarebbe molto utile se venissero fornite le seguenti informazioni:

- quali dispositivi esterni sono collegati?
- Quali messaggi compaiono sullo schermo?
- Durante quale fase di utilizzo si verifica il problema?
- Nel caso in cui si è collegato un PC all'apparecchio:
  - come si presenta la configurazione del computer?
  - Quale software avete usato quando si è verificato l'errore?
- Quali misure avete già adottato per risolvere il problema?
- Se si è già in possesso di un codice cliente, occorre comunicarlo.

### 13.2. Errori di pixel sulle Smart TV

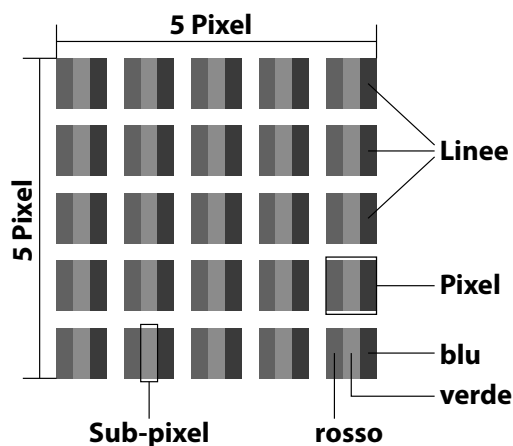

Nonostante vengano utilizzati i più recenti metodi di produzione, a causa dell'elevata complessità delle tecnologie, in alcuni rari casi può verificarsi un malfunzionamento di uno o più pixel.

Per un TFT a matrice attiva, con una risoluzione di **1920 x 1080 / 1366 x 768 (MD 29230) pixel** dei quali ognuno è formato da tre sotto-pixel (rosso, verde, blu), si utilizzano un totale di **ca. 6,2 / 3,1 (MD 29230) milioni** elementi di controllo. A causa di questo elevato numero di transistor e del processo produttivo estremamente complesso, talvolta può capitare che qualche pixel o sotto-pixel non si attivi o funzioni scorrettamente.

Classe di errore pixel	Tipo di errore 1 Pixel luminoso costantemente	Tipo di errore 2 Pixel nero costantemente	Fehlertyp3 Sottopixel difettoso	
			luminoso	nero
0	0	0	0	0
I	1	1	2 1 0	1 3 5
II	2	2	5 5-n* 0	0 2xn* 10
III	5	15	50 50-n* 0	0 2xn* 100
IV	50	150	500 500-n* 0	0 2xn* 1000

n\*=1,5

Il numero di errori consentito per ogni classe di errore si riferisce a un milione di pixel e deve essere convertito in base alla risoluzione fisica dei display.

Il dispositivo è conforme alla norma europea ISO 9241-307 Classe II (classe di errore pixel). Gli errori di pixel fino al numero massimo specificato non sono coperti da garanzia

### 13.3. Pulizia

Per prolungare la durata del LCD-TV, adottare i provvedimenti seguenti:



**PERICOLO!**

#### Pericolo di scossa elettrica!

Se il telaio dell'apparecchio viene aperto o in caso si tocchino componenti interni, si rischiano scosse elettriche letali!

- Non aprire il telaio dell'apparecchio. Il telaio non contiene parti da sottoporre a manutenzione. Prima della pulizia, scollegare sempre la spina e tutti i cavi!
- Sul telaio lucido del televisore sono presenti delle pellicole che lo proteggono da eventuali graffi. Asportare le pellicole dopo avere posizionato correttamente il televisore.
- Se il telaio dovesse sporcarsi, innanzi tutto spolverarlo. Con cautela, passare quindi un panno per pulirlo. Se il telaio non viene prima spolverato, oppure se viene strofinato con troppa forza, la superficie lucida potrebbe graffiarsi.
- Non usare solventi né detergenti corrosivi o gassosi.
- Pulire lo schermo con un panno morbido che non lascia pelucchi.
- Assicurarsi che non rimangano gocce d'acqua sul LCD-TV. L'acqua potrebbe provocare alterazioni di colore permanenti.
- Evitare assolutamente che possa penetrare acqua all'interno del dispositivo per non danneggiarlo.
- Non esporre lo schermo alla luce intensa del sole né ai raggi ultravioletti.
- Conservare accuratamente il materiale di imballaggio e utilizzarlo soltanto per trasportare il LCD-TV.

### 14. Conservazione in caso di inutilizzo

Se non si utilizza il televisore per un lungo periodo, conservarlo in un luogo fresco e asciutto. Assicurarsi inoltre che sia protetto dalla polvere e dalle forti oscillazioni di temperatura. Rimuovere prima tutti i collegamenti ed estrarre le pile dal telecomando.

### 15. Smaltimento

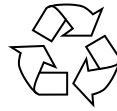

#### Imballaggio

L'imballaggio protegge l'apparecchio da eventuali danni durante il trasporto. Gli imballaggi sono prodotti con materiali che possono essere smaltiti nel rispetto dell'ambiente e destinati a un corretto riciclaggio.



#### Apparecchio

Il simbolo a margine raffigurante un contenitore della spazzatura barrato significa che l'apparecchio è conforme alla direttiva 2012/19/UE. I dispositivi usati non devono essere smaltiti insieme ai rifiuti domestici. Come previsto dalla Direttiva 2012/19/UE, al termine del ciclo di vita del dispositivo occorre smaltirlo correttamente. In questo modo i materiali contenuti nel dispositivo verranno destinati al riutilizzo e si ridurrà l'impatto ambientale. Consegnare il dispositivo usato a un punto di raccolta per rifiuti elettronici o a un centro di smaltimento. Per ulteriori informazioni rivolgersi all'azienda locale di smaltimento o all'amministrazione comunale.



#### Pile

Lo smaltimento corretto di pile usate salvaguarda l'ambiente e la vostra salute personale. Non gettare le pile usate tra i rifiuti domestici, in quanto devono essere smaltite in modo appropriato. Gli appositi contenitori per lo smaltimento sono disponibili presso i rivenditori di pile e i centri di raccolta comunali. Per ulteriori informazioni, rivolgersi alle aziende di smaltimento locali o all'amministrazione comunale. Insieme alla vendita di pile o alla consegna di apparecchi, abbiamo l'obbligo di avvisarvi di quanto segue:

Come utente finale avete l'obbligo di restituire le pile usate. Potete restituire le pile usate, che appartengono o sono appartenute al nostro assortimento, al nostro magazzino spedizioni (indirizzo di spedizione).

## 16. Dati tecnici

Smart TV P12451 (MD 29230)	medion
Denominazione apparecchio	P12451 (MD 29230)
Tensione nominale	220 - 240 V ~ 50 Hz
Tensione/corrente nominale collegamento satellite	13 V/18 V $\overline{=}$ , 300 mA max.
Dimensioni schermo	59,8 cm (24") LCD; 16:9-display
Potenza assorbita	max. 45 Watt
Assorbimento di potenza in standby	< 0,50 W
Consumo di energia in rete Modalità standby (modalità WAKE-ON)	< 2,00 W
Potenza di uscita altoparlante	2 x 2,5 Watt RMS
Risoluzione fisica	1366 x 768
Sistema TV	Pal
Punti di programma	199 (ATV), 10.000 (DTV)

Smart TV P13251 (MD 29231)	medion
Denominazione apparecchio	P13251 (MD 29231)
Tensione nominale	220 - 240 V ~ 50 Hz
Tensione/corrente nominale collegamento satellite	13 V/18 V $\overline{=}$ , 300 mA max.
Dimensioni schermo	80 cm (32") LCD; 16:9-display
Potenza assorbita	max. 60 Watt
Assorbimento di potenza in standby	< 0,50 W
Consumo di energia in rete Modalità standby (modalità WAKE-ON)	< 2,00 W
Potenza di uscita altoparlante	2 x 6 Watt RMS
Risoluzione fisica	1920 x 1080
Sistema TV	Pal
Punti di programma	199 (ATV), 10.000 (DTV)

Smart TV P14051 (MD 29232)	medion
Denominazione apparecchio	P14051 (MD 29232)
Tensione nominale	220 - 240 V ~ 50 Hz
Tensione/corrente nominale collegamento satellite	13 V/18 V $\overline{=}$ , 300 mA max.
Dimensioni schermo	100,3 cm (40") LCD; 16:9-display
Potenza assorbita	max. 75 Watt
Assorbimento di potenza in standby	< 0,50 W
Consumo di energia in rete Modalità standby (modalità WAKE-ON)	< 2,00 W
Potenza di uscita altoparlante	2 x 8 Watt RMS
Risoluzione fisica	1920 x 1080
Sistema TV	Pal
Punti di programma	199 (ATV), 10.000 (DTV)

Smart TV P14351 (MD 29233)	medion
Denominazione apparecchio	P14351 (MD 29233)
Tensione nominale	220 - 240 V ~ 50 Hz
Tensione/corrente nominale collegamento satellite	13 V/18 V $\overline{=}$ , 300 mA max.
Dimensioni schermo	108 cm (43") LCD; 16:9-display
Potenza assorbita	max. 75 Watt
Assorbimento di potenza in standby	< 0,50 W
Consumo di energia in rete Modalità standby (modalità WAKE-ON)	< 2,00 W
Potenza di uscita altoparlante	2 x 8 Watt RMS
Risoluzione fisica	1920 x 1080
Sistema TV	Pal
Punti di programma	199 (ATV), 10.000 (DTV)

Canali	
	VHF (Band I/III)
	UHF (BAND U)
	HYPERBAND
	CAVO TV (S1-S20)/(S21-S41)
	HD DVB-T
	DVB-T2 HD (H.265)
	HD DVB-C
	DVB-S2

Collegamenti	
	Collegamento antenna (TV analogica, DVB-T/DVB-T2 o DVB-C)
	Collegamento antenna (DVB-S/S2)
	1 collegamenti USB
	1 LAN RJ-45
Video	
	2 HDMI® 1.4 con decifrazione HDCP 2.2
	AV In (jack da 3,5 mm)
Audio	
	Stereo audio In per AV (jack da 3,5 mm)
	Uscita cuffie (jack da 3,5 mm)
	Audio Out digitale (SPDIF, coassiale)

Driver/supporti di memoria	
Driver	USB, Common Interface (CI+) Slot
Formati supportati con USB <sup>2</sup>	Foto: JPG, JPEG, JPE, BMP, PNG
	Musica: MP3, WMA, WAV
	Film: MPEG 1/2/4, MKV, MOV, MP4, DAT, VOB, H263, FLV, HEVC
Dimensioni di capacità	USB max. 1 TB

Telecomando	
Metodo di trasmissione	Infrarossi
Classe LED	1
Tipo batterie	2 x 1,5V AAA R03/LR03

Temperatura ambiente	
Temperatura ambiente consentita	+5 °C - +35 °C
Umidità dell'aria relativa consentita	20 % - 85 %

Dimensioni/pesi P12451 (MD 29230)	
Dimensioni senza piedi (B x H x T)	ca. 554 x 334 x 64 mm
Dimensioni con i piedi (B x H x T)	ca. 554 x 372 x 136 mm
Peso senza piedi	ca. 3,2 kg
Peso con piedi	ca. 3,3 kg
Montaggio a parete	Standard Vesa, distanza tra i fori 75 x 75 mm <sup>3</sup>

Dimensioni/pesi P13251 (MD 29231)	
Dimensioni senza piedi (B x H x T)	ca. 728 x 440 x 83 mm
Dimensioni con i piedi (B x H x T)	ca. 728 x 468 x 170 mm
Peso senza piedi	ca. 3,9 kg
Peso con piedi	ca. 4,0 kg
Montaggio a parete	Standard Vesa, distanza tra i fori 75 x 75 mm <sup>3</sup>

Dimensioni/pesi P14051 (MD 29232)	
Dimensioni senza piedi (B x H x T)	ca. 905 x 525 x 93 mm
Dimensioni con i piedi (B x H x T)	ca. 905 x 553 x 175 mm
Peso senza piedi	ca. 5,9 kg
Peso con piedi	ca. 6,0 kg
Montaggio a parete	Standard Vesa, distanza tra i fori 100 x 100 mm <sup>3</sup>

Dimensioni/pesi P14351 (MD 29233)	
Dimensioni senza piedi (B x H x T)	ca. 964 x 565 x 94 mm
Dimensioni con i piedi (B x H x T)	ca. 964 x 605 x 250 mm
Peso senza piedi	ca. 6,7 kg
Peso con piedi	ca. 7,0 kg
Montaggio a parete	Standard Vesa, distanza tra i fori 100 x 100 mm <sup>3</sup>

WLAN		
Gamma di frequenza	2,4 GHz/5 GHz	
Standard WLAN	802.11 a/b/g/n	
Cifatura	WEP/WPA/WPA2	
Gamma di frequenze/ MHz	Kanal	Potenza max. di trasmissione/ dBm
2400 – 2483,5	1 - 13	19,9
5150 – 5250	36 – 48	22,4
5250 – 5350	52 – 64	22,5
5470 – 5725	100 – 140	22,5



MD29230: ID 1111288759



MD29231: ID 1111233776



MD29232: ID 1111233775



MD29233: ID 1111220771

<sup>2</sup> A causa del gran numero di codec diversi, non è possibile garantire la riproduzione di tutti i formati.

<sup>3</sup> Supporto da parete non in dotazione. Assicurarsi di usare viti della misura M6 (MD 29230 / MD 29231: M4) per il montaggio. La lunghezza delle viti è data dallo spessore del supporto a parete più 10 mm (MD 29230 / MD 29231: 7 mm).

## 17. Scheda prodotto



Scansiona il codice QR che corrisponde al modello sull'etichetta energetica o in alternativa nelle istruzioni per l'uso per scaricare la scheda tecnica del prodotto.

 MD 29230	 MD 29231
 MD 29232	 MD 29233

### 17.1. Informazioni sui marchi

**HDMI**™ I termini HDMI, HDMI High-Definition Multimedia Interface e il logo HDMI sono marchi o marchi registrati di HDMI Licensing Administrator, Inc.

Gli altri marchi di fabbrica appartengono ai rispettivi proprietari.

**HEVC Advance**™  
Covered by patents at [patentlist.accessadvance.com](http://patentlist.accessadvance.com)

### 18. Informazioni relative al servizio di assistenza

Nel caso in cui il dispositivo non funzioni come desiderato o come previsto, per prima cosa contattare il nostro servizio clienti. Esistono diversi modi per mettersi in contatto con noi.

- In alternativa è possibile compilare il modulo di contatto disponibile alla pagina [www.medion.com/contact](http://www.medion.com/contact).
- Il nostro team di assistenza è raggiungibile anche via telefonicamente.

Italia	
Orari di apertura	Assistenza Post-Vendita
Lun.-ven.: 9.00-17.00	☎ 800 580250
Svizzera	
Orari di apertura	Assistenza Post-Vendita
Lun.-ven.: 9.00-19.00	☎ 0848 - 33 33 32
Indirizzo del servizio di assistenza	
<b>MEDION/LENOVO Service Center</b> <b>Ifangstrasse 6</b> <b>8952 Schlieren</b> <b>Svizzera</b>	

Queste e altre istruzioni per l'uso possono essere scaricate dal portale dell'assistenza [www.medionservice.com](http://www.medionservice.com).



Per ragioni di sostenibilità abbiamo deciso di non stampare le condizioni di garanzia: le nostre condizioni di garanzia sono reperibili sul nostro portale dell'assistenza.

È inoltre possibile effettuare una scansione del codice QR riportato a fianco e scaricare le istruzioni per l'uso dal portale dell'assistenza utilizzando un dispositivo portatile.

### 19. Note legali

Copyright © 2024

Ultimo aggiornamento: 19.09.2024

Tutti i diritti riservati.

Le presenti istruzioni per l'uso sono protette da copyright. È vietata la riproduzione in forma meccanica, elettronica e in qualsiasi altra forma senza l'autorizzazione scritta da parte del produttore.

Il copyright appartiene all'azienda:

**MEDION AG**  
**Am Zehnthof 77**  
**45307 Essen**  
**Germania**

L'indirizzo riportato sopra non è quello a cui spedire la merce resa. Per prima cosa contattare sempre il nostro servizio clienti.



## 20. Index

<b>A</b>		<b>M</b>	
Aggiornamento Software .....	32	Menu OSD .....	18
Alimentazione elettrica .....	40	Applicazioni .....	23
Collegamento all'alimentazione elettrica .....	12	Browser media .....	35
Anomalia .....	36	Canali .....	20
Audio-Video-Sharing .....	24, 36	Guida programmi .....	22, 33
Autospegnimento .....	32	Immagine .....	24
<b>B</b>		Impostazioni .....	23
Batterie .....	12	Installazione .....	28
Bildeinstellungen .....	23	Pagina principale .....	19
Bluetooth .....	24, 37	Portale media .....	19
Browser media .....	35	Rete .....	27
<b>C</b>		Sorgenti .....	23
Casse acustiche .....	26	Suono .....	26
Collegamenti multimediali		TV .....	33
AV .....	15	Messa in funzione .....	11
HDMI .....	15	Modulo CI .....	9
HDMI ARC .....	15	Montaggio .....	11
HDMI CEC .....	15	Musica .....	26, 41
LAN .....	16	<b>O</b>	
SPDIF .....	15	OSD-Menü	
USB .....	15	Bild .....	23
Collegamento		<b>P</b>	
Alimentazione elettrica .....	12	Panoramica dell'apparecchio .....	9
Antenna .....	12	Pile .....	39
Contenuto della confezione .....	4	Portale media .....	36
Cuffie .....	26	Posizionamento .....	5
<b>D</b>		Protezione dati .....	36
Dati tecnici .....	40	<b>R</b>	
<b>E</b>		Raccordement	
EPG .....	22	Antenne .....	13
Errore .....	36	Registrazioni .....	33
Errori di pixel .....	38	Ricerca rete .....	28
<b>F</b>		Risoluzione dei problemi .....	36
Foto .....	41	<b>S</b>	
Funzionamento .....	16	Selezionare sorgente .....	17
<b>H</b>		Selezione del programma .....	16
HbbTV .....	36	Sharing audio/video .....	24, 36
<b>I</b>		Sicurezza per bambini .....	21
Impostazioni audio .....	16	<b>T</b>	
Impostazioni di fabbrica .....	25, 29	Telecomando .....	10
Impostazioni immagine .....	16, 24	Televideo .....	18
Indicazioni di sicurezza .....	4	Temperatura ambiente .....	41
Installazione .....	28	Temperatura dell'ambiente .....	6
<b>L</b>		<b>U</b>	
Lieferumfang .....	3	USB .....	9, 35
Lista dei preferiti .....	17, 21	Utilizzo delle pile .....	7
Lista programmi .....	16	<b>V</b>	
		Video .....	41

# medion

# medion

## Operating instructions



**Smart-TV**

**MEDION LIFE**

P12451 (MD 29230) / P13251 (MD 29231) / P14051 (MD 29232) / P14351 (MD 29233)

# Table of Content

<b>1. Information about these operating instructions</b>	<b>3</b>
1.1. Explanation of symbols	3
1.2. Proper use	3
<b>2. Package contents</b>	<b>4</b>
<b>3. Safety instructions</b>	<b>4</b>
3.1. Operating safety	4
3.2. Set-up location	5
3.3. Repairs	6
3.4. Environmental temperature	6
3.5. Safety when connecting	6
3.6. Handling batteries	7
<b>4. EU - Declaration of conformity</b>	<b>8</b>
4.1. Information on WLAN	8
<b>5. Device overview</b>	<b>9</b>
5.1. Front	9
5.2. Rear and right-hand side	9
5.3. Remote control	10
<b>6. Getting started</b>	<b>11</b>
6.1. Unpacking	11
6.2. Mounting	11
6.3. Inserting batteries in the remote control	11
6.4. Connecting the antenna	12
6.5. Connecting the power supply	12
6.6. Switching the smart TV on and off	12
6.7. Channel search when switching on for the first time	12
6.8. Using the multimedia connections	14
<b>7. Operation</b>	<b>15</b>
7.1. Channel selection	15
7.2. Sound settings	15
7.3. Screen settings	15
7.4. Displaying information	16
7.5. Opening the favourites list	16
7.6. Selecting the source	16
7.7. Wireless display	17
<b>8. Teletext</b>	<b>17</b>
8.1. Using the teletext	17
<b>9. Using the On-Screen Display menu (OSD menu)</b>	<b>18</b>
9.1. Navigating in the menu	18
<b>10. The menu system in detail</b>	<b>18</b>
10.1. Home page	18
10.2. Source menu	22
10.3. Search menu	23
10.4. Settings menu	23
10.5. TV menu	31
10.6. Media browser menu	33
<b>11. HbbTV system</b>	<b>34</b>
<b>12. Data protection MEDION Smart TV</b>	<b>34</b>
<b>13. Troubleshooting</b>	<b>35</b>
13.1. Do you need more help?	36
13.2. Smart TV pixel faults	36
<b>14. Cleaning</b>	<b>37</b>
<b>15. Storage when not in use</b>	<b>37</b>
<b>16. Disposal</b>	<b>37</b>
<b>17. Technical specifications</b>	<b>38</b>
<b>18. Product data sheet</b>	<b>40</b>
18.1. Trademark information	40
<b>19. Service information</b>	<b>40</b>
<b>20. Legal Notice</b>	<b>40</b>
<b>21. Index</b>	<b>41</b>

# 1. Information about these operating instructions



Thank you for choosing our product. We hope you enjoy using this device.

Read the safety instructions carefully before using the device for the first time. Note the warnings on the device and in the operating instructions.

Always keep the operating instructions close to hand. If you sell the device or give it away, please ensure that you also pass on these operating instructions. They are an essential component of the product.

## 1.1. Explanation of symbols

If a block of text is marked with one of the warning symbols listed below, the hazard described in that text must be avoided to prevent the potential consequences described there from occurring

	<b>DANGER!</b> Warning of immediate mortal danger!
	<b>WARNING!</b> Warning of possible risk of fatal injury and/or serious irreversible injuries!
	<b>CAUTION!</b> Warning: risk of minor or moderate injuries!
	<b>NOTICE!</b> Please follow the instructions to avoid property damage!
	Additional information on using the device!
	<b>NOTICE!</b> Please follow the instructions in the operating instructions!
	Due to the 5 GHz frequency range of the used wireless LAN solution, use in EU countries is only permitted inside buildings.
	<b>WARNING!</b> Warning of risk of electric shock!

	<b>WARNING!</b> Warning: danger due to loud volume!
	<b>Safety class II</b> Electrical appliances in protection class II are electrical appliances that permanently have double or reinforced insulation and do not have any connection options for a protective earth. The housing of an electrical appliance in protection class II that is enclosed in insulated material can partially or fully act as the additional or reinforced insulation.

## 1.2. Proper use

This is an information technology device and is also suitable for multimedia applications. This device is used to receive and play back television programmes. The range of different connections supplied makes it possible to expand the input and output sources (receiver, DVD player, DVD recorder, video recorder, PC, etc.). Your device offers a number of options for usage.

The device is intended for private use only and not for industrial/commercial use.

- Please note that we shall not be liable for damage caused by improper use.
- Do not modify the device without our consent and do not use any auxiliary equipment that we have not approved or supplied.
- Use only spare parts and accessories that we have supplied or approved.
- Heed all the information in these operating instructions, especially the safety information. Any other use is deemed improper and can cause personal injury or property damage.
- Do not use the device in extreme environmental conditions.
- This device is intended for use in dry, indoor areas only.
- This device is not designed to be used as a data monitor for office workplaces



Please note that this device is not suitable for mobile use and must only be used when stationary at a designated place. Proper functionality cannot be guaranteed during mobile use, since this could result in reception issues or similar.

## 2. Package contents

Please check your purchase to ensure that all items are included. If anything is missing, contact us within 14 days of purchase.

The following items are supplied with your product:

- Smart-TV
- Remote control (RC1828) incl. 2 x LR03 (AAA) 1.5 V batteries
- Power cord
- Feet incl. fixing screws
- Documentation

### **DANGER!**

#### **Risk of choking and suffocation!**

Packaging film can be swallowed or used improperly, creating a risk of choking and suffocation.

- Keep packaging material such as plastic film or plastic bags away from children.

## 3. Safety instructions

### 3.1. Operating safety

- Check the device for damage before using it for the first time. A defective or damaged device must not be placed into operation.
- This device may be used by children over the age of 8 and by persons with reduced physical, sensory or mental abilities or by those without experience and knowledge, if they are supervised or have been instructed in the safe use of the device and have understood the dangers that result from it.
- Children must not be allowed to play with the device. Cleaning and user maintenance must not be carried out by children unless they are supervised.



#### **DANGER!**

##### **Risk of suffocation!**

Packing material is not a toy! Packaging film can be swallowed or used improperly. Therefore, there is a risk of suffocation!

- Keep packaging material such as plastic film or plastic bags away from children.



#### **WARNING!**

##### **Risk of electric shock!**

Risk of electric shock, short circuit and fire!

- Never open the housing of the Smart TV and never insert any objects through the slots and openings into your Smart TV.



#### **WARNING!**

##### **Overheating! Risk of fire!**

Overheating can damage your Smart TV and lead to a risk of fire!

- The slots and openings on the TV are for ventilation purposes. Do not cover these openings e.g. with newspapers, table cloths, curtains, etc.

- Do not put any pressure on the display. There is a risk that the glass on the screen may break.
- The universal remote control has a class 1 infrared diode. Never use optical devices to look at the LED.

**CAUTION!****Risk of injury!**

There is a risk of injury if the display is broken!

- To avoid damaging the display, do not touch it with fingers or sharp objects.
  - Pick up the shattered pieces wearing protective gloves.
  - Then wash your hands with soap because chemicals may have leaked out.
  - Send the broken parts to your Service Centre for professional disposal.
- Disconnect the device from the mains network immediately in the event of an emergency and only use it again when it has been checked by a qualified person or customer services. Emergency situations include e.g. when smoke or unusual noises are coming from the device, water has penetrated into it or the mains cable or housing is damaged.

Contact customer services if:

- The power cable is burnt or damaged
- Liquid has penetrated the device
- The device is not operating correctly
- The device has fallen, or the housing is damaged
- Smoke is rising from the device

**3.2. Set-up location**

- The wall mounting of the TV device must not exceed a height of 2 m. The device need to be mounted on rigid surfaces such as cement or concrete.

- In the first few hours of use, new devices can give off a typical, unavoidable but totally harmless smell which wears off with time. We recommend that you ventilate the room at regular intervals to counteract the smell. We have taken appropriate measures during the development of this device to ensure that levels are significantly below legal limits.
- Keep your Smart TV and all connected appliances away from moisture and avoid dust, heat and direct sunlight. Non-compliance with these instructions can lead to faults or damage to the Smart TV.
- Do not use the device outdoors as it could be damaged by rain, snow, etc.
- The device must not be exposed to dripping or sprayed water. Do not place vessels filled with liquid (vases or similar) on or in the vicinity of the device. The container may tip over and the liquid may impair the electrical safety of the product.

**NOTICE!****Risk of damage!**

There is a risk of injury with candles and other open flames.

- Keep candles and other open flames away from this device at all times in order to prevent the spread of fire.
- Make sure that there is enough clearance from the sides of the furniture unit. Ensure a minimum clearance of 10 cm around the device for sufficient ventilation.
- Avoid dazzle, reflections and strong bright-dark contrast in order to protect your eyes.
- The optimal viewing distance is 3 times the screen diagonal.



## **DANGER!**

### **Risk of injury! Mortal danger!**

Only set up your TV on a stable surface. Televisions that tip over could cause serious injuries or death. Lots of injuries, especially to children, can be avoided by observing the following safety precautions.

- Operate all components on a stable, level and vibration-free base, to prevent the Smart TV from falling over.
- Only use the stand and screws supplied with the TV.
  - Only use furniture that guarantees the safe use of the TV.
  - Ensure that the TV does not hang over the edges of the furniture.
  - Do not place the TV on higher or high furniture such as wall cabinets or shelves without ensuring that both the furniture and the TV are safely and securely held in place.
  - In order to guarantee the stability of the TV, do not place any sheets or similar under it.
  - Advise children of the dangers of climbing up furniture in order to reach the TV or its operating elements.

If you are storing or moving the TV, also observe the aforementioned safety instructions.

### **3.3. Repairs**

- Repairs to your Smart TV should only be carried out by qualified specialists.
- If a repair must be carried out, please only contact our authorised service partner.
- Make sure that only replacement parts provided by the manufacturer are used. The use of unsuitable replacement parts may damage the device and lead to a risk of fire.

### **3.4. Environmental temperature**

- The device can be operated at an ambient temperature of +5°C to +35°C with a relative humidity of 20% - 85% (non-condensing).
- When switched off, the Smart TV can be stored at temperatures from -20°C to +60°C.
- Keep the product at least one metre away from sources of high-frequency and magnetic interference (television set, loudspeakers, mobile telephones, etc.) in order to avoid malfunctions.
- During thunderstorms or if the device is not going to be used for long periods, remove the plug from the socket and the aerial cable from the aerial socket.



## **NOTICE!**

### **Risk of damage!**

Large changes in temperature or fluctuations in humidity can cause moisture to build up due to condensation within the Smart TV, which can cause an electrical short circuit.

- After transporting the Smart TV, wait until the appliance has reached ambient temperature before switching it on.

### **3.5. Safety when connecting**

#### **3.5.1. Power supply**

- Even when deactivated, some components of the device are live. To disconnect the power from your Smart TV or to completely isolate the device from voltage sources, disconnect the device completely from the mains network. Disconnect the mains plug from the mains socket for this purpose.



**DANGER!****Risk of electric shock!**

There is a risk of death due to an electric shock when the housing is open!

- Do not open the housing of the device. It does not contain any parts requiring maintenance.
- Only plug the Smart TV into earthed 220–240 V~ 50 Hz sockets. Contact your electricity provider if you are not sure if the socket is earthed or not.
- The socket must always be easily accessible so that the mains plug can be quickly disconnected from the socket in the event of an emergency.
- To disconnect the power supply to your TV, disconnect the mains plug from the mains socket.
- For extra safety, we recommend using an over-voltage protection device to prevent your Smart TV sustaining damage as a result of power surges or lightning strikes.
- Position the cables so that they cannot be stepped on or tripped over.
- Do not place any objects on the cables as they may be damaged.
- Do not touch the plug with wet hands.
- Always hold the plug by its housing and never pull it out of the socket using the cable.
- Please note that the TV also continues to consume power in standby mode.



If the device shuts down and restarts due to an electrostatic discharge while in USB mode (media player), optional HbbTV mode or optional LAN/WiFi operation (media player/portal), it will not be able to independently restore the last operating mode. Please restart the respective media or applications.

The last user settings you entered may not be restored following an electrostatic discharge that causes the TV to shut down because these settings are only saved 5 minutes after switching channels.



All multimedia devices, which are connected to the corresponding ports of the TV, must comply with the requirements of the Low Voltage Directive.

**3.6. Handling batteries****WARNING!****Risk of explosion!**

Batteries may contain combustible materials and leak, heat up excessively, ignite or even explode.

- Avoid improper handling of the batteries to prevent damage to your device and your health.

Please follow the safety advice below closely:

- Keep batteries away from children. If batteries are swallowed, consult a doctor immediately.
- Never charge batteries (unless they are designed to be recharged).
- Never empty the batteries by means of high power output.
- Never short-circuit the batteries.
- Never expose the batteries to excessive heat, such as sunlight, fire or similar sources of heat!
- Do not dismantle or deform the batteries. You could injure your hands or fingers, or battery fluid could come into contact with your eyes or skin. If this happens, rinse the affected areas with plenty of clean water and consult a doctor immediately.
- Avoid heavy impacts and vibrations.
- Always observe the correct polarity.
- Make sure that the plus (+) and minus (–) poles are correctly inserted to avoid short circuits.
- Do not mix up new and old batteries or different types of batteries. This could cause your device to malfunction. In addition, the weaker batteries would discharge too much.
- Remove spent batteries from the device immediately.

- Remove the batteries from the device if you do not intend to use it for a long period of time.
- Replace all of the old batteries in a device with new batteries of the same type.
- Cover the contacts of the batteries with sticky tape if you want to store or dispose of them.
- If necessary, clean the battery and device contacts before insertion.
- If the batteries have leaked, wear protective gloves and clean the contacts thoroughly.

#### 4. EU - Declaration of conformity

MEDION AG hereby declares that this product conforms with the essential requirements and the remaining relevant regulations:

- RE Directive 2014/53/EU
- Ecodesign Directive 2009/125/EC
- RoHS Directive 2011/65/EU

You can download the complete EU Declaration of Conformity from [www.medion.com/conformity](http://www.medion.com/conformity).



Use is only permitted inside buildings in all EU countries due to the 5 GHz frequency band of the inbuilt Wireless LAN solution.

				
AT	BE	BG	CZ	DK
EE	FR	DE	IS	IE
IT	EL	ES	CY	LV
LI	LT	LU	HU	MT
NL	NO	PL	PT	RO
SI	SK	TR	FI	SE
CH	UK(NI)	HR		

AT = Austria, BE = Belgium, BG = Bulgaria, CZ = Czech Republic, DK = Denmark, EE = Estonia, FR = France, DE = Germany, IS = Iceland, IE = Ireland, IT = Italy, EL = Greece, ES = Spain, CY = Cyprus, LV = Latvia, LI = Liechtenstein, LT = Lithuania, LU = Luxembourg, HU = Hungary, MT = Malta, NL = Netherlands, NO = Norway, PL = Poland, PT = Portugal, RO = Romania, SI = Slovenia, SK = Slovakia, TR = Turkey, FI = Finland, SE = Sweden, CH = Switzerland, UK(NI) = Northern Ireland, HR = Croatia

#### 4.1. Information on WLAN

WLAN		
Frequency range	2,4 GHz/ 5 GHz	
Wi-Fi standard	802.11 a/b/g/n	
Encryption	WEP/WPA/WPA2	
Frequency range/MHz	Channel	Max. transmission power/dBm
2400 – 2483,5	1 - 13	19,9
5150 – 5250	36 – 48	22,4
5250 – 5350	52 – 64	22,5
5470 – 5725	100 – 140	22,5

## 5. Device overview

### 5.1. Front

MD 29230:

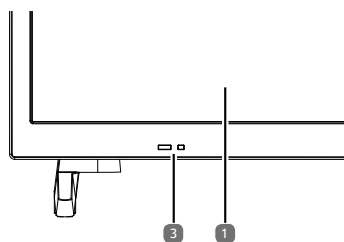

MD 29231 / MD 29232 / MD 29233:

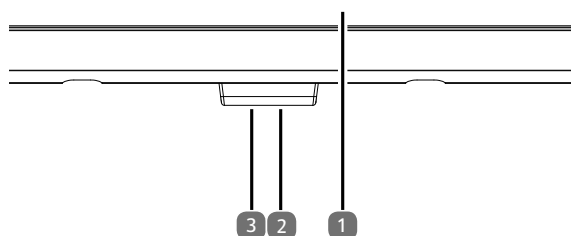

1. Screen
2. : Switch the device on and off
3. Infrared sensor: Reception field for the infrared remote control signals.  
Operating light: lights up when the device is in stand-by mode.

### 5.2. Rear and right-hand side

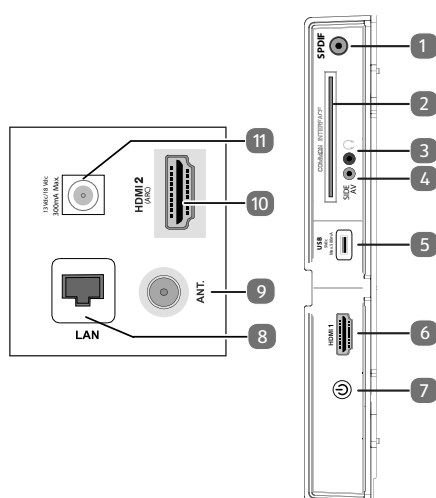

1. **SPDIF coaxial OUT**: Digital audio output (coaxial)
2. **COMMON INTERFACE (CI+)**: Card slot for connecting pay TV cards
3. : For connecting headphones with 3.5 mm jack
4. **SIDE AV (Composite)**: Audio/video input with 3.5 mm jack
5. **USB (5 V  $\overline{=}$ , 500 mA max.)**: USB connection for media playback/recording (PVR)
6. **HDMI 1**: HDMI port for devices with HDMI output
7. : Switch the device on and off (MD 29230 only)
8. **LAN**: Network connection for connection to the Internet
9. **ANT.**: For connecting the antenna (analogue, DVB-T or DVB-C)
10. **HDMI 2**: HDMI connection for devices with HDMI output (ARC)
11. **LNB (13 V/18 V  $\overline{=}$ , 300 mA max.)**: For connecting the antenna (satellite)

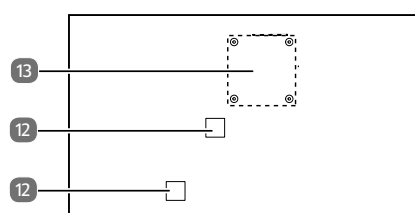

12. Connection for mains plug



Please only use the mains connection cable supplied for this purpose.

13. Fixing holes for a wall mount

MD 29230 / MD 29231: Vesa standard, hole spacing 75 x 75 mm

MD 29232 / MD 29233: Vesa standard, hole spacing 100 x 100 mm



Wall mount not supplied. When mounting the device, make sure that you use M4 screws. The maximum length of the screws corresponds to the thickness of the wall mount plus 7 mm.

The TV must not be mounted at heights exceeding 2 m. The device must be mounted on a solid surface such as cement or concrete.

## 5.3. Remote control

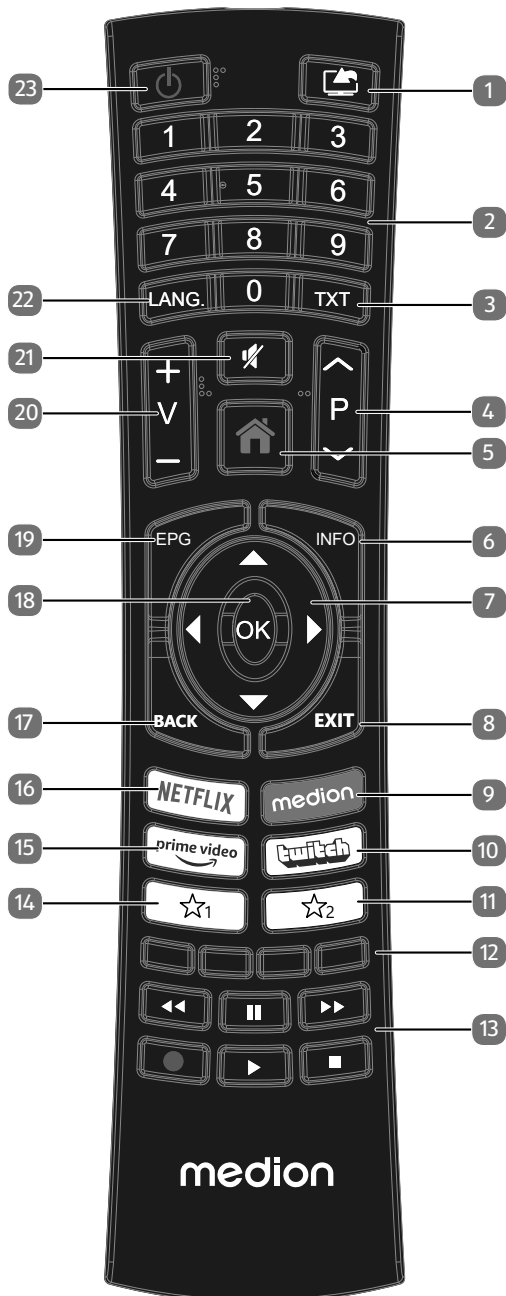

1. (**SOURCE**): Select input signal of connected devices
2. Number buttons:  
TV: programme selection, teletext: page selection
3. **TXT** : Activate teletext  
Press 2 x = set transparent;  
Press 3 x = close
4. **P** ▾ / ▲ : Programme selection buttons  
TV: select next (+) / previous (-) programme;  
teletext: select next (+) / previous (-) page
5. (**MENU**): Open and close menu
6. **INFO**: Digital TV: show information (e.g. current channel number)
7. Direction button ▲ : Move up in menu  
Digital TV: Select info bar for the current programme, teletext: select next page;  
Direction button ▼ : Move down in menu  
Digital TV: Select info bar for the current programme, teletext: select previous page;  
Direction button ◀ : Move left in menu  
Teletext: Call up subpages;  
Direction button ▶ : Move right in menu  
Teletext: Call up subpages
8. **EXIT**: Exiting the menu
9. **MEDION**: Open the MEDION® portal
10. **TWITCH**: Call up Twitch site
11. ☆<sup>2</sup> : Multifunction button for programme channel or input source
12. **Red button**: For teletext or menus  
**Green button**: For teletext or menus  
**Yellow button**: For teletext or menus  
**Blue button**: For teletext or menus
13. Media buttons  
◀◀ : Fast rewind;  
▶▶ : Fast forward;  
● : Start recording (PVR);  
■ : Stop playback;  
▶ : Start playback;  
|| : Pause playback
14. ☆<sup>1</sup> : YouTube / multifunction button for programme channel or input source
15. **PRIME VIDEO**: Open the Amazon Prime Video portal
16. **NETFLIX**: Call up Netflix site
17. **BACK**: Go one level back in menus; TV: switch to previous program (Swap function)
18. **OK**: Confirm selection in certain menus
19. **EPG**: Digital TV: call up the electronic programme guide
20. **V-/+** : Increase (+) or decrease (-) volume.
21. : Mute
22. **LANG.**: Analogue TV: stereo/mono;  
Digital TV: select audio language (if available)
23. : Switch smart TV on/off (switch standby mode on/off).

## 6. Getting started



Before using for the first time, ensure you read the "Safety instructions" section.

### 6.1. Unpacking

- Select a suitable place for setting up the device before unpacking.
- Open the box very carefully, to avoid damaging the device. The device might get damaged if you use a knife with a long blade to open the box.
- The box contains a number of small items (including batteries). Keep these out of the reach of children, as they represent a choking hazard.
- Store the packaging material in a safe place. Only use this box to transport the TV.

#### **⚠ DANGER!**

#### **Risk of choking and suffocation!**

Packaging film can be swallowed or used improperly, creating a risk of choking and suffocation.

- Keep packaging material such as plastic film or plastic bags away from children.

### 6.2. Mounting

Attach the feet as shown in the illustration. Carry out this step before connecting the Smart TV.

#### **MD 29230:**

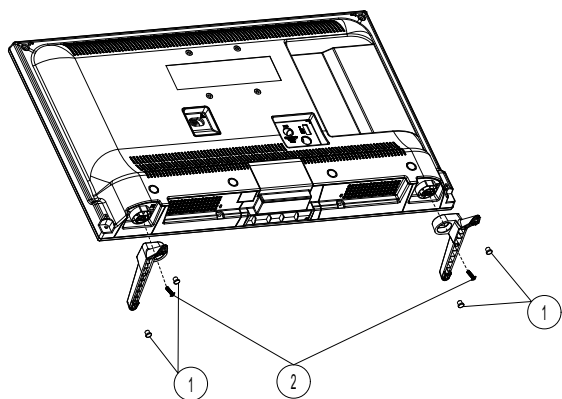

1. Attach the rubber buffer
2. Attach the M5x20 screws

#### **MD 29231:**

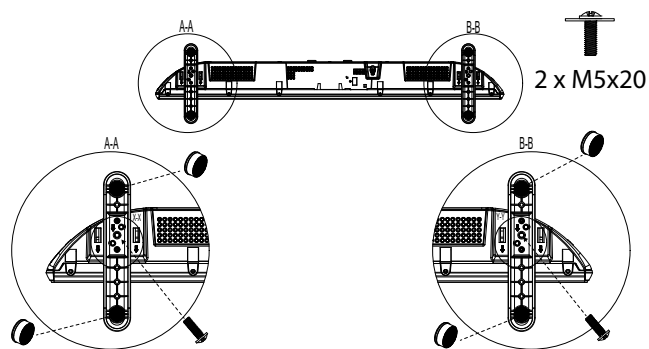

#### **MD 29232:**

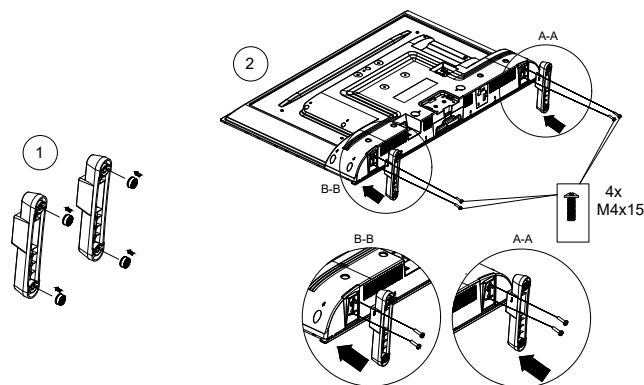

1. Attach the rubber buffer
2. Attach the M4x15 screws

#### **MD 29233:**

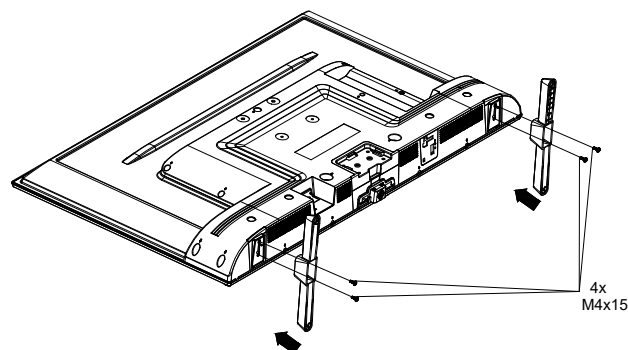

### 6.3. Inserting batteries in the remote control

- ▶ Remove the battery compartment cover on the back of the remote control.
- ▶ Insert two LR03 (AAA) 1.5 V batteries in the battery compartment of the remote control. Check the battery polarity (see label on the bottom of the battery compartment).
- ▶ Close the battery compartment.

## NOTICE!

### Risk of damage!

The remote control can be damaged by leaking batteries if not used for a long period of time!

- Remove the batteries from the remote control if the device is not going to be used for a long period.

### 6.4. Connecting the antenna

Your smart TV supports different antenna signals. You can input the following image signals to the television through the socket labelled **ANT**:

- Via analogue cable/an analogue house aerial
- Via a DVB-T2/ DVB-T<sup>1</sup> antenna or
- Via a DVB-C<sup>2</sup> connection (digital cable connection)
- ▶ Insert the antenna cable either from the house aerial/ analogue cable connection, a DVB-T antenna or the DVB-C connection in the antenna socket on the Smart TV.





You also have the option of connecting a digital satellite system to the socket labelled **LNB**.

- ▶ Screw a coaxial antenna cable's F connector onto the connector on the Smart TV.

### 6.5. Connecting the power supply

- ▶ Connect the supplied power cord to the mains connection socket of the device.
- ▶ Connect the mains plug on the device to an easily accessible 220 to 240 V ~ 50 Hz mains socket.

### 6.6. Switching the smart TV on and off

- ▶ The device will be in standby mode as soon as you have connected the mains plug to the mains socket.
- ▶ To switch on the device, press
  - on the remote control: the Standby/On button  , one of the number buttons or one of the **P**  /  buttons;
  - on the device: the multifunction button .
- ▶ Use the Standby/On button  on the remote control to switch the device back into standby mode. Although the device has been switched off, it will continue to consume electricity.



If the device is not receiving an input signal, it will automatically switch to standby mode after five minutes. A countdown timer will appear on the screen until this time. This function is not available for all sources







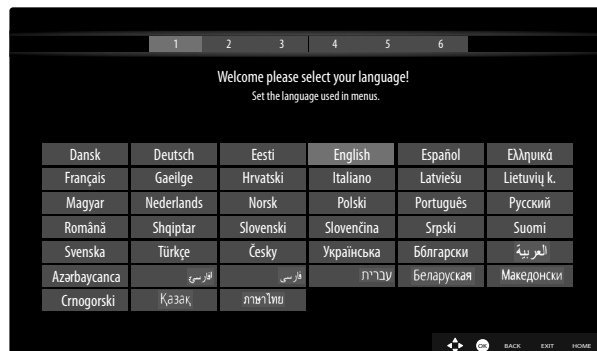

### 6.7. Channel search when switching on for the first time











When settings for various menu items are changed, a message indicating increased energy consumption may appear.

When you switch the device on for the first time, you will be guided through the **FIRST TIME INSTALLATION** menu. You can call up and carry out the first-time installation again at any time via the menu **INSTALLATION > FIRST TIME INSTALLATION**.



- ▶ Use the     buttons to select the language and press **OK** to confirm.
- ▶ If you wish, you can now set the menu view (**HIGH CONTRAST**, **MAGNIFICATION** and **MINIM-AP**) to your preferred settings
- ▶ Use the     keys to select the language.. After confirming the selected language with **OK** the initial installation will begin



- ▶ Use     to select the desired country. The country setting will influence the order in which the channels are stored. Also, there are a number of options preset for the individual countries.
- ▶ Afterwards, press **OK** to continue.
- ▶ You will be asked to agree to the MEDION Smart TV Privacy Policy. This is necessary if you intend to use the Network / Internet / HbbTV services. Read the privacy settings carefully. Select the individual points with     and confirm them with **OK**, if necessary. If you have any questions, complaints or comments regarding this privacy policy or its enforcement, please contact by email at [smarttvsecurity@vosshub.com](mailto:smarttvsecurity@vosshub.com).

<sup>1</sup> This service must be available in your region.

- ▶ Then confirm with **YES**. If you choose **NO**, you will not be able to use these services without later agreeing to the terms.
- ▶ Finally, press the **NEXT** button with **▼ ▲** and press **OK** to go to the next point.

### 6.7.1. Network/Internet settings

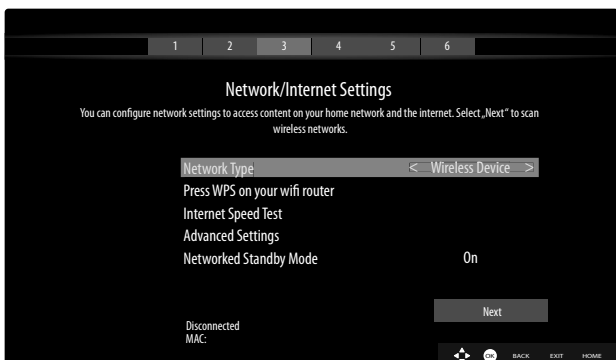

#### NETWORK TYPE

Here you select the network type: **WIRELESS DEVICE** or **WIRED DEVICE**. After making a selection **NEXT** with the direction buttons **▲ ▼** and confirming with the **OK** button, an overview of all available networks appears. Make a selection and confirm with the **OK** button. If a password is required for a network, a virtual keyboard appears which you can use to enter this with the help of the direction buttons **◀ ▶ ▲ ▼** and the **OK** button. After entering the password, select **OK** on the keyboard and confirm with the **OK** button.

#### PRESS WPS ON YOUR WI-FI ROUTER

(only for WLAN)

This option enables you to quickly establish a WPS connection via a wireless network (Wi-Fi). Hold down the WPS button on your router and confirm this option **OK** using the **OK** button. Then the WPS connection will be made.

#### INTERNET SPEED TEST

Press the **OK** button in order to test the Internet speed.

#### ADVANCED SETTINGS

Press the **OK** button to call up further network configuration options.

##### – CONFIGURATION

Choose the setting **AUTOMATIC IP** or **MANUAL IP**. If you select **MANUAL IP**, three additional lines appear in which you can manually enter the data for the **IP ADDRESS**, **SUBNET MASK** and **DEFAULT GATEWAY** using the direction buttons **◀ ▶** and the number buttons.

##### – CONFIGURATION

Select here between **AUTOMATIC DNS** or **MANUAL DNS**. If you select **MANUAL DNS**, two additional lines appear in which you can manually enter the data for the **DNS SERVER 1** and **DNS SERVER 2** using the direction buttons **◀ ▶** and the number buttons.



An existing network connection can be terminated by pressing the **red button**.

### NETWORKED STANDBY MODE

Activate/deactivate the Wake-On LAN/Wake-On Wireless LAN function (WoL/WoWLAN). This enables you to switch on the smart TV via a different device. Both devices must be connected to the same network via LAN or Wi-Fi for this purpose. Select the **ON** setting to activate this function. The device being used as a remote control needs to be connected to the TV once when it is switched on. The control function only works when the TV is in standby mode.

- ▶ Exit the network settings by pressing **OK**.

### 6.7.2. Devices

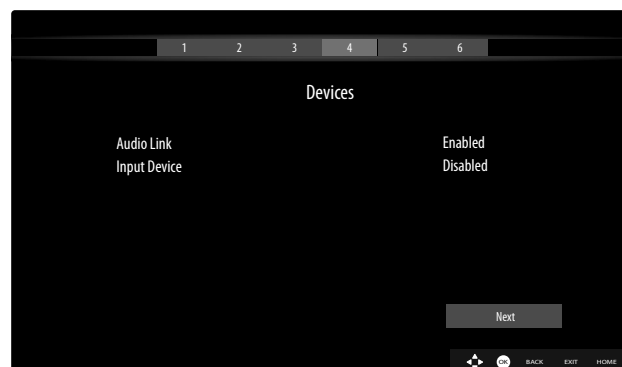

Here you can pair audio devices via Bluetooth and input devices such as a mouse or keyboard with the unit.

- ▶ **AUDIO LINK:** Connect audio devices via Bluetooth. Press **◀ ▶** to switch the function on or off.
- ▶ **INPUT DEVICE:** Connect input devices via Bluetooth. Press **◀ ▶** to switch the function on or off.

### 6.7.3. Reception method

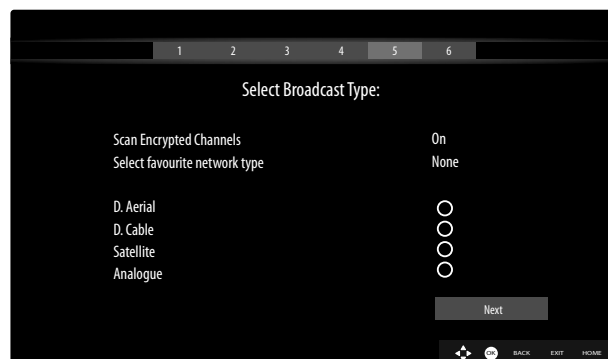

Before the station search starts, select the following options:

- ▶ **SCAN ENCRYPTED CHANNELS:** Use **◀ ▶** to select whether encrypted channels should also be searched for.
- ▶ **SELECT FAVOURITE NETWORK TYPE:** Use **◀ ▶** to select the preferred reception method. If you use several types of reception, you can select the types below with **▲ ▼** and activate with **OK**.
- ▶ Select **NEXT** with **▲ ▼** and confirm with **OK**.

#### 6.7.4. Cable digital

If you have previously activated the reception type **DIGITAL CABLE**, you can now make settings for the network search. If it should be necessary, you can adjust the **NETWORK**, **FREQUENCY**, the **NETWORK ID** and the **SEARCH STEP** correspondingly.

#### 6.7.5. Satellite

If you have previously activated the reception type **SATELLITE**, you can now make settings for the antenna type.

- ▶ To set the antenna type, select one of the following antenna types:
  - **DIRECT**: Select this antenna type if you have a single receiver and a satellite antenna. Press the **OK** button and then choose the desired satellite (you can also call up the transponder list using the **blue button**). Afterwards, press the **OK** button again to start the search. After that, decide whether or not the channel list should be loaded.
  - **UNICABLE**: Select this antenna type if you have multiple receivers and a single-cable system. Press the **OK** button and make all the necessary settings regarding **SATELLITE POSITION 1/2**, **USER BAND** and **BAND FREQUENCY** (here you can also call up the transponder list using the **blue button**). Afterwards, press the **OK** button again to start the search. After that, decide whether or not the channel list should be loaded.
  - **DISEQC SWITCH**: Select this antenna type if you have multiple satellite antennas and a DiSE-qC switch. Press the **OK** button and activate the desired **DISEQC** switch **1 - 4** (here you can also call up the corresponding transponder list using the blue button). Afterwards, press the **OK** button again to start the search. After that, decide whether or not the channel list should be loaded.

During the search, the scan progress is displayed. In addition, the number of found TV and radio stations is displayed.

- ▶ Afterwards, press **OK** to continue.
- ▶ Amazon Alexa (optional): The device can be controlled using Amazon Alexa. For more information, please refer to the description under **SYSTEM > VOICE ASSISTANT**.

At the end of automatic program storage, a TV programme is shown.



---

The initial installation described here corresponds to the **FIRST TIME INSTALLATION** option in the **INSTALLATION** menu.

---

## 6.8. Using the multimedia connections

### NOTICE!

#### Risk of damage!

Incorrect operation can cause damage to the equipment used.

- Before wiring and first use, you must also read the operating instructions of the devices you are connecting. Take care to ensure that all devices are switched off during wiring.

### NOTICE!

#### Risk of damage!

If plugs and sockets are connected incorrectly it can cause damage to the contacts.

- Take care to ensure that the plugs and corresponding sockets fit together precisely in order to avoid any damage to the contacts. Due to the arrangement of the contacts, many plugs will only fit into the socket in one position.

#### 6.8.1. AV

The AV transmission (composite) works via three cinch connections, of which one transmits the video signal (yellow) and two transmit the stereo audio signal (red/white). Use a standard AV cable.

- ▶ Connect the AV output of the playback device with the AV input of the TV. If necessary, use an appropriate AV adapter.

#### 6.8.2. HDMI

HDMI (High Definition Multimedia Interface) is an interface for digital video and audio transmission. It has the highest quality of transmission. Use a standard HDMI cable:

- ▶ Connect the corresponding HDMI ports of the devices used with an HDMI cable.

#### 6.8.3. HDMI ARC (Audio Return Channel)

If you want to use a TV set as a signal receiver AND signal source (to transmit an audio signal to an audio receiver), you must use the HDMI2 port with audio return channel (ARC). The HDMI connection to the TV then works in both directions. It can receive image and sound signals from a video device and the audio signal of the TV set can also be sent to the audio receiver via the audio return channel.

- ▶ Connect the video device (e.g. Blu-ray player) to the audio receiver via HDMI.
- ▶ Connect the audio receiver to the TV set via HDMI/ARC.
- ▶ Take care to ensure that the speaker control of the TV set is routed to the external amplifier.



#### 6.8.4. HDMI CEC (Consumer Electronics Control)

CEC is the abbreviation for Consumer Electronics Control. If you connect different devices via CEC-enabled HDMI connections, you can control certain functions of the entire HDMI network with a single remote control (e.g. standby or record functions):

- ▶ Connect all devices via CEC-enabled HDMI ports with HDMI cables. The HDMI ports on your TV set are all CEC-enabled.
- ▶ Take care to ensure that the CEC functions are enabled for all ports and that all devices are connected accordingly.

#### 6.8.5. USB

A USB port can be used to connect and read storage media such as USB sticks or external hard drives. Use a suitable USB cable. If a suitable USB cable is supplied, you should use this (e.g. for hard drives). Always verify the power consumption of the USB storage medium used and use the corresponding USB connections.

- ▶ Connect the corresponding USB ports of the devices used with a suitable USB cable. Whenever possible, do not use a USB extension cord as this can cause problems, depending on the voltage.

#### 6.8.6. SPDIF

SPDIF (Sony-/Phillips digital interface) is an interface for transferring digital stereo or multi-channel audio signals between various devices. Usually, the digital audio signal is output via a coaxial (cinch) or an optical connection.

- ▶ Connect the corresponding SPDIF ports of the devices used with a corresponding SPDIF cable.

#### 6.8.7. LAN

You can connect the TV set to the Internet via the LAN connection and receive online content (e.g. streaming services) via your device.

- ▶ Connect the LAN connection of the TV set to your network or router using a network cable (Ethernet cable).
- ▶ Make all the necessary network settings on the devices.

#### 6.8.8. Headphone output (Headphones Out)

The headphone socket is used for connecting a pair of headphones with a stereo mini jack connection.

- ▶ Connect the headphones to the stereo mini jack of the device.
- ▶ You can set the volume of the headphone signal in the sound menu. If necessary, mute the speaker of the TV.



**WARNING!**

#### Risk of hearing damage!

To prevent possible damage to your hearing, avoid listening at high volume over long periods of time.

- Before pressing play, set the volume to the lowest setting.
- Start playback and increase the volume to a comfortable level.

## 7. Operation

### 7.1. Channel selection

To select a channel, press either one of the **P**  $\nabla$  /  $\blacktriangle$  buttons on the remote control, use the  $\odot$  / **MODE** multifunction switch on the device or select the channel directly using the number buttons.

For a two- or three-figure number, press the number buttons in the corresponding order.

- ▶ By pressing the **OK** button on the remote control, you can call up the channel list, select the channel using the  $\blacktriangle$  and  $\nabla$  buttons and call it up by pressing **OK**.

### 7.2. Sound settings

- ▶ You can increase or decrease the volume by pressing the volume buttons **V-/+** on the remote control or in speaker mode of the multifunction switch  $\odot$  / **MODE** on the device.
- ▶ Press the mute button  $\blacksquare$  to switch the volume fully off and on again.
- ▶ Pressing the **LANG.** button opens the **CURRENT LANGUAGE** window.

### 7.3. Screen settings

- ▶ Depending on the programme, the pictures are transmitted in the formats 4:3 or 16:9. As soon as the **PICTURE** menu is selected using the  $\blacktriangleleft$   $\blacktriangleright$  buttons, three direct links appear above it. Here you can navigate directly to the aspect ratio settings and adjust the screen format:

**AUTO:** The format displayed is automatically adjusted to match the input signal.

**FULL:** (Only in HDMI mode and with HD TV channels received via cable and satellite): Pixel-perfect reproduction of the image (1:1).

**16:9:** For undistorted picture display in 16:9 format

**SUBTITLE:** This function is used to zoom a widescreen image (picture format 16:9) with subtitles to full screen size.

**14:9:** This option sets the 14:9 picture format.

**14:9 ZOOM:** This function is used to zoom a widescreen image (picture format 14:9) to the upper and lower edges of the screen.

**4:3:** Is used to view a standard image (picture ratio of 4:3) as this is its original format.

**CINEMA:** This function is used to zoom a widescreen image (picture format 16:9) to full screen size.

You can also change the picture format in the menu **SETTINGS > PICTURE > ADVANCED SETTINGS > PICTURE ZOOM**.



Please note that not all picture formats are available depending on the chosen picture source.

## 7.4. Displaying information

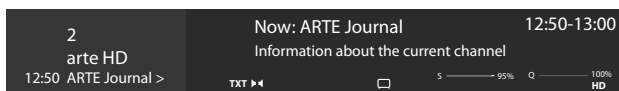

- ▶ Press the **INFO** button to display information about the current channel. The infobar is also displayed if different signal inputs are used.
- ▶ You receive the same information when you switch over to a different channel.
- ▶ If you press the **INFO** button twice (or the **INFO** button once and the **▶** button once), a description of the current TV channel is displayed (if available). This automatically scrolls through the text. If the information changes too quickly, you can use the **▲** and **▼** arrow buttons to scroll up and down through the text yourself.

## 7.5. Opening the favourites list

In the **CHANNELS** menu you can add individual channels to up to four different favourites lists.

- ▶ Press the **HOME** button (**MENU**) and use the **◀ ▶ ▲ ▼** buttons to select the **HOME > CHANNELS** menu and press the **OK** button. The list of channels then opens. Alternatively, you can press the **OK** button when the device is in use (the list of channels opens).
- ▶ Above the list, then use the **◀ ▶** buttons to select **EDIT** and use the **▲ ▼** buttons to select a station to be added to the favourites list and press **OK**. A menu then opens. Here, use the **▲ ▼** buttons to select **TAG/ UNTAG CHANNEL**. A check mark then appears after the station. To add further stations to the list, use the **▲ ▼** buttons to select them and press **OK**. To then navigate to the **EDIT** menu, press the **BACK** button.
- ▶ Use the **▲ ▼** buttons to select **ADD/REMOVE FAVOURITES** and press **OK**.

- ▶ After that, four possible favourites lists are displayed (**LIST 1-4**). You can now assign the marked channel to the desired favourites lists (**LIST 1 - 4**). To do this, select the **ON** entry in the corresponding list and then press **OK**.

- ▶ Press **OK** or **EXIT** to exit the list of channels.

- ▶ To call up a favourites list, open the list of channels as described above and then use the **◀ ▶** buttons to select the **FILTER** option. Next, select the desired favourites list (**LIST 1 - 4**) under **FAVOURITES**. When the **CHANNELLIST** is opened using the **OK** button, only the stations in the corresponding favourites list are displayed and you can switch between them.



Under **TV**, use the **▶** buttons to select **CHANNELS**, the **FAVOURITES** direct link appears above it. You can call up existing favourites lists directly here.

## 7.6. Selecting the source



Please note that the source (the connected device) is only recognised when connecting using the **SOURCE** button or in the **TV** menu, if this source is activated in the **SETTINGS > SYSTEM > SOURCES** menu or in the **SOURCES > SOURCE SETTINGS** menu.

- ▶ Use the **SOURCE** button to select the inputs for the connected devices. When the **SOURCES LIST** menu is open, press the corresponding digit to select the desired source directly.

<b>TV</b>	TV mode (antennas, satellites and cable signals are played back)
<b>SIDE AV</b>	Audio/video input (AV)
<b>HDMI1</b>	HDMI input 1
<b>HDMI2</b>	HDMI input 2 (HDMI 2 can be used for ARC)
<b>WIRELESS DISPLAY</b>	Playback content from another external player
<b>USB</b>	USB storage medium (optional) (the name can differ, if necessary)
<b>AUDIO VIDEO SHARING</b>	Network service for data exchange between devices (optional)

- ▶ Alternatively, use the direction buttons **▼ ▲** to go to the desired source.

- ▶ Confirm your selection with the **OK** button.



If the CEC function is enabled, the HDMI source could be renamed from the external player if necessary. The remote control of the TV set controls the connected devices. If the **0** button on the remote control is pressed for several seconds, this controls the television again.



The source can also be selected using the multifunction switch **MODE** on the device. For this, press the switch briefly several times until you reach the source selection menu. Then select the desired source by moving upwards (+) or downwards (-). In addition, you can call up all activated sources in the menu **SOURCES > SOURCE SETTINGS**.

## 7.7. Wireless display

Via wireless display you have the option of playing content from an external player (e.g. tablet PC, smartphone etc.) via the television. The external device must have at least Android version 4.2 installed. The **WIRELESS DISPLAY** function is only available for Android devices.

Select **WIRELESS DISPLAY** as the source. The "Wireless display – ready to connect" start screen appears.

You must activate screen mirroring on the playback device. The playback device now detects the available TV sets with which a connection can be established.

After the television is selected, a connection is established. Notification "Connection with wireless display is made" appears. Then the TV will mirror the screen content of the playback device.



Wireless display can only be used if the mobile device supports this function.

The detection and connection processes differ depending on the programs you use. Please refer to the operating instructions of your playback device. Android-based mobile devices should have the software version 4.2 or higher.



Due to the great variety of different devices and software versions, faultless functionality cannot be guaranteed.

## 8. Teletext

Teletext is a free service broadcast by most channels and provides the latest news, weather, TV listings, share prices, subtitles and other information. Your TV set offers many useful functions for using teletext including multipage text, subpage saving and quick navigation.

### 8.1. Using the teletext

Your remote control has special buttons for operating the teletext.

- ▶ Select a TV channel that broadcasts teletext.
- ▶ Press the **TXT** button once to display the start/index page for the teletext.
- ▶ Pressing **TXT** again makes the text transparent in front of the TV image.
- ▶ Pressing the **TXT** button a third time switches the device back into TV mode.

#### 8.1.1. Selecting a teletext page

#### 8.1.2. Number buttons

- ▶ Enter the number of the desired teletext page as a three-digit number using the number buttons.
- ▶ The selected page number is displayed in the top left corner of the screen. The teletext counter searches as long as it takes to find the selected page number.

#### 8.1.3. Scrolling through pages

- ▶ The channel selection buttons or **▲** and **▼** direction buttons can be used to scroll forwards or backwards through the teletext pages.

#### 8.1.4. Colour buttons

- ▶ If coloured fields or text entries are displayed at the lower edge of the screen then you can select these contents directly by pressing the appropriately coloured button: **RED**, **GREEN**, **YELLOW**, and **BLUE**.

#### 8.1.5. Subpages





Some teletext pages have subpages. The lower edge of the screen may contain something like **1/3**, for example. The subpages are displayed one after another at an interval of about half a minute. You can also call up these subpages by pressing the **◀ ▶** button.

#### 8.1.6. INDEX

Use the **BACK** button to select the start page containing a list of the teletext contents.







## 9. Using the On-Screen Display menu (OSD menu)

### 9.1. Navigating in the menu

- ▶ Press the menu button  (**MENU**) to activate the OSD.
- ▶ Select the main menu with the   direction buttons.
- ▶ Select the submenu from the main menu using the   direction buttons.



With some submenus, direct links open automatically here, giving you the option to access common options quickly and make settings.

- ▶ Press the **OK** button to select the selected option from the submenu.
- ▶ You can use the direction buttons   to select the options from a menu.
- ▶ Press the **BACK** button to move back one menu level and back to the main menu.
- ▶ You can use the direction buttons     to enter a value or make another selection.
- ▶ Close the menu with the **EXIT** or  (**MENU**) button.

Please note that depending on the preset, the menu closes automatically if no button is pressed for a certain amount of time.

You can select the following main menus:

- **HOME** menu
- **SOURCES** menu
- **SEARCH** menu
- **SETTINGS** menu
- **TV** menu



Due to technical changes, the menus described here may differ from the menus actually displayed on your screen. Not all menus are available, depending on the source you selected.

## 10. The menu system in detail

### 10.1. Home page



The home page allows you to compile preferred menu options and applications for quick access. To add additional options to the home page, proceed as follows:

- ▶ Select the desired menu option/application in the OSD menu
- ▶ Press the  button. The **ADD TO HOME** entry appears below.
- ▶ Confirm your selection with the **OK** button. The corresponding menu option/application now appears in the **HOME** menu.

To delete menu options/applications from the **HOME**, proceed as follows:

- ▶ Select the desired menu option/application on the **HOME**.
- ▶ Press the  button. The **DELETE** and **MOVE** entries appear below.
- ▶ Select **DELETE** and press **OK** to confirm the selection. The corresponding menu option/application is then deleted from the **HOME**.

To change the arrangement of the menu options/applications, proceed as follows:

- ▶ Select the desired menu option/application on the **HOME**.
- ▶ Press the  button. The **DELETE** and **MOVE** entries appear below.
- ▶ Select **MOVE** and press the **OK** button to confirm the selection.
- ▶ The menu option/application can be moved left and right using the   buttons.
- ▶ Then confirm this with the **OK** button.

The following menu options/applications are preset on the **HOME**:

## 10.1.1. Media portal menu

### MEDION

In the media portal, you have access to news, games, shopping and much more via the pre-installed applications. The ◀ ▶ ▲ and ▼ direction buttons can be used to scroll through the various apps and confirm your selection by pressing the **OK** button. An Internet connection is required for this function. The media portal hides behind the **MEDION** button, but can also be called up using the **MEDION** button. The first time you use the device, you must accept the licence conditions. Then select the desired language.

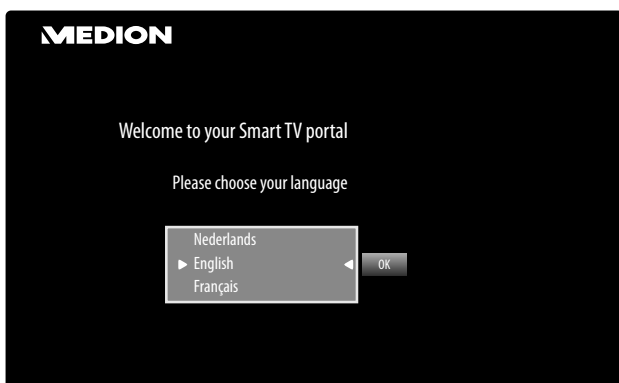

Confirm your selection by pressing the **OK** button. Afterwards, the home page of the media portal appears where a shortlist of certain apps is displayed. The following options can be selected here:



The start view of the media portal appears only on first use or after a reset of the media portal via the **yellow button SETTINGS**.

- ▶ If you press the **MEDION** button on your remote control, you are directed straight into the media portal.
- ▶ With the **MEDION** button (or with the **BACK** button,) you can switch from the currently selected app back to the home page at any time. Use the **EXIT** button to exit the media portal and return to normal TV mode.



A mouse and keyboard can be connected to the USB port of the TV set. It is much easier to use the Internet browser with the help of these input devices. The functionality of all connected devices cannot be guaranteed.

#### – INTERNET

The open browser function is an app in the media portal and provides you with access to the Internet. After opening, predefined web pages and their logos are shown that you can select directly. You can use the keyboard function to enter URL addresses directly or control web pages via the activated search function. Use the ◀ ▶ arrow buttons on the remote control to navigate through the options and press **OK** to confirm your selection.



Please note that Internet pages with Flash content are not supported by the open browser. It is also not possible to download content.

#### – ADDING TO THE START SCREEN (My Apps) (optional)

Press the **green button** to add the currently selected app to the start screen.

#### – SETTINGS

This is where you can specify which language areas the apps should be selected from. In addition, you can reset the portal so that the portal home page is reset to the factory default.

### YOUTUBE

Direct link to YouTube. Alternatively, the ☆<sup>1</sup> button can be used for direct access (preset).

### AMAZON PRIME VIDEO

Direct link for Amazon Prime Video. Alternatively, the **PRIME VIDEO** button can be used for direct access (preset).

### NETFLIX

Calling up the Netflix app enables numerous films and series to be streamed directly over the Internet. This is a premium service and you must register when using the service for the first time.

Press the **NETFLIX** button on the remote control to open Netflix.

### DISNEY+

Direct link to Disney+



Netflix, Disney+ and Amazon Prime Video are subscription services that allow their members to stream various content such as, for example, films and series via Internet-capable TVs, computers and other devices ("compatible devices"). The respective conditions of use of the respective providers apply.

## 10.1.2. Channels menu

The channel list is where you manage your channels. The **CHANNELS** menu can also be opened by pressing the **OK** button when the device is in use.

Channels		
Watch	Edit	Filter
1. Das Erste HD		HD
2. ZDF HD		HD
3. RTL Televisi		HD
4. SAT.1		HD
5. kabel eins		HD
6. ProSieben		HD
7. RTL2		HD
8. VOX		HD
9. SUPER RTL		HD
10. SPORT1		HD

As soon as you call up the channel list, you enter the **WATCH** directory. Use the **◀ ▶** buttons to switch to the additional options **EDIT** and **FILTER**.

### WATCH

You can use the **▲ ▼** buttons to select channels from the list and press **OK** to open. You can use the **P+** button or the **P-** button to scroll pages up or down 10 at a time.

### EDIT

To select channels for editing, select a station using the **▲ ▼** buttons and press **OK**. A menu then opens. Here, use the **▲ ▼** buttons to select **TAG/UNTAG CHANNEL**. A check mark then appears after the station. To add further stations to the list, use the **▲ ▼** buttons to select them and press **OK**.

The channels with a check mark can be edited with the following options. If you have not selected any channels, the currently selected channel is edited. If you press the **BACK** button, the following options appear:

#### – ADD TO HOME

Press the **OK** button to select the selected channel from the **HOME** menu. The channels are then listed there and can be selected directly.

#### – MOVE

This function enables you to move the currently selected channel (or all marked channels) to a different position in the channel list. Press the **OK** button and then enter the new channel position using the **number buttons**. Press the **OK** button again and confirm the subsequent prompt with **YES**. The channel will be assigned to the desired channel position and all other channels are shifted accordingly.

#### – DELETE

This function enables you to delete the currently selected channel (or all marked channels). Press the **OK** button and confirm the subsequent prompt with **YES**. The channel will then be permanently deleted. Select **NO** if you want to cancel this step.

#### – EDIT NAME

This function enables you to rename the currently selected channel. Press the **OK** button and select the desired characters with the **◀ ▶ ▲ ▼** buttons. If you then press the **OK** button, the new name is applied directly.

#### – LOCK/UNLOCK

This function enables you to lock or unlock the currently selected channel (or all marked channels). You can use the lock function to password protect access to certain channels. Press the **OK** button and then enter the required password (factory default: **0000**). A lock icon appears after the channel name. Do the same to unlock the channel.



To lock a channel, you must know the password (factory default: **0000**, it can be changed in the **SETTINGS > SYSTEM > PARENTAL** menu).

#### – ADD/REMOVE FAVOURITES

You can create up to four favourites lists that you can call up later. If you press the **OK** button, you can add the currently selected channel (or all marked channels) to one or more favourites lists. To do this, select **ON** for the desired list and press the **OK** (or **EXIT**) button. To remove a channel from a favourites list, select the **OFF** entry accordingly. If a channel is assigned to the favourites list, a corresponding symbol appears after the channel name. For more information, read the section "Opening the favourites list".

#### – TAG/UNTAG CHANNEL

This function enables you to mark the currently selected channel. A check mark then appears after the channel name. If the current channel has previously been selected, this option removes the check mark.

#### – TAG/UNTAG ALL

You can use this button to mark all channels. A check mark then appears after the channel name. You can remove the check mark from all channels in the same way.

### FILTER

This is where you will find the filter functions for adapting the presentation of the channel list:

#### – CHANNEL TYPE

Only the channels for the selected reception type will be displayed.

#### – TV/RADIO

Select here whether only TV, only radio, only text or all channels are to be displayed in the list.

#### – FREE/PAY

Select here whether you want to display only free channels, only encrypted channels or all channels in the list.

- **A -Z**  
Here you can individually select each letter of the alphabet, at which point only the channels beginning with the appropriate letter will be displayed in the channel list.
- **SORT**  
Select the type of sorting (**ALPHABETIC** or **NUMERIC**).
- **HD/SD**  
Select whether only HD, SD or all channels are displayed.
- **FAVOURITES**  
Select whether one of the four possible favourites lists is to be displayed.
- **PROFILE OPTIONS**  
Here you can make pay TV settings (is not, however, currently supported by the pay TV providers).
- **SATELLITE LIST**  
(only for the satellite reception type)  
If you wish to call up channels from individual satellites in the channel list, this is where you can select the desired satellites. After pressing the **OK** button, the channels of the selected satellite appear in the channel list.



Even after closing the channel list and re-opening it with the **OK** button, the previously filtered results continue to appear. To return to the full channel list, you must reset the corresponding filter. If, however, you call up the channel list when the device is in use using the **OK** button and use the **FILTER** option, this option acts more like a search function. This means that the complete channel list is displayed the next time you press the **OK** button after closing the channel list. The previously filtered results are not retained.

### RESET

Press the **OK** button to start resetting the filter settings.

### 10.1.3. Programme guide (EPG – Electronic Programme Guide) menu

You can use the **EPG** button to open the programme guide directly.



You will see the current programme and the next programme for the available nations in the table.

- ▶ Use **▲ ▼** to select a channel and scroll through the channel offering with **◀ ▶**.



The programme information displayed is created by the broadcaster. If no programme information is displayed, this does not mean that your Smart TV is faulty.

The following list shows the options for the **GUIDE**:

#### NOW/NEXT

Select the **NOW/NEXT** view. This shows only the current and the next programme for all channels. **FILTER** enables you to restrict the display according to certain criteria and **TIMELINE SCHEDULE** takes you back to the original display.

#### FILTER

If you are looking for a specific programme, you can use a filter to restrict the selection.

#### PREVIOUS DAY

The programme guide for the previous day is displayed. This is only possible up to the current day. Programmes in the past are not displayed here.

#### NEXT DAY

The programme guide for the next day is displayed.

#### EXTRAS

The following options can be found here:

- **HIGHLIGHT GENRE**

This enables you to select the programme genre. This function must be supported by the relevant station. The programme guide then displays programmes from the selected genre.

- **GUIDE SEARCH**

Search for channels. This is where you can set the channels to be searched, the day and the genre. In addition, a full text search is available to you here.

- **NOW**

Skip back to the current timeline.

- **ZOOM**

Minimize time window in four steps.

The next table shows the additional button functions within the programme guide:

But- ton	Function
<b>OK</b>	<p>If the selected programme is running, the following options are available by pressing the <b>OK</b> button:</p> <p><b>SELECT CHANNEL:</b> Select this option and press the <b>OK</b> button to switch to the selected channel.</p> <p><b>MORE INFO:</b> Select this option and press the <b>OK</b> button to display information about the current programme.</p> <p><b>RECORD:</b> Select this option and press the <b>OK</b> button to start recording the selected channel. After ending the recording by pressing the button, the recording is stored in the list of recordings. For more information, read the section "Aufnahmen menu". If the selected programme is in the future, a recording timer is stored in the timer list. The recording then starts automatically at the beginning of the selected programme. For more information, read the section "Timer menu"</p> <p><b>SET TIMER ON EVENT:</b> If the selected programme is in the future, this option is still available. Select this option and press the <b>OK</b> button to display a shift timer in the timer list. At the start of the selected programme, the device then automatically switches to the corresponding programme. For more information, read the section "Timer menu".</p>
<b>INFO</b>	<p>Displays a detailed description of the selected programme (if available). Press <b>INFO</b> again to hide the description. If the description is longer, use the <b>P</b> / <b>▲</b> buttons to scroll within the text.</p>
<b>BACK</b>	<p>If a programme is running and you wish to select <b>NOW/NEXT</b>, <b>FILTER</b>, <b>PREVIOUS DAY</b>, <b>NEXT DAY</b> or <b>EXTRAS</b>, you must press the <b>BACK</b> button first.</p>

## 10.2. Source menu

This menu displays all active signal sources and can be selected with the **◀ ▶** button. Then press the **OK** button to call up the selected source.

<b>TV</b>	TV mode (antennas, satellites and cable signals are played back)
<b>SIDE AV</b>	Audio/video input (AV)
<b>HDMI1</b>	HDMI input 1
<b>HDMI2</b>	HDMI input 2 (HDMI 2 can be used for ARC)
<b>WIRELESS DISPLAY</b>	Playback content from another external player
<b>USB</b>	USB storage medium (optional) (the name can differ, if necessary)
<b>AUDIO VIDEO SHARING</b>	Network service for data exchange between devices (optional)

The **SOURCE SETTINGS** is where you can activate/deactivate and rename signal sources.

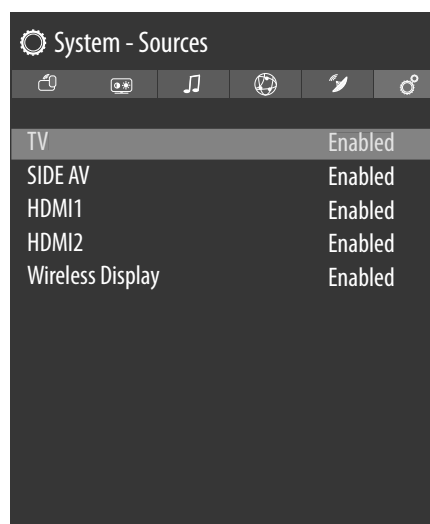

These settings can also be made under **SETTINGS > SYSTEM > SOURCES**.



A signal source that you wish to select with **⏻ /MODE** or **📺 (SOURCE)**, must be activated in the **SOURCES > SOURCE SETTINGS** menu.

## 10.3. Search menu

You can enter search terms to search through the TV menu here. If an Internet connection is present, the Internet is also searched for relevant content.



## 10.4. Settings menu

### 10.4.1. Devices menu

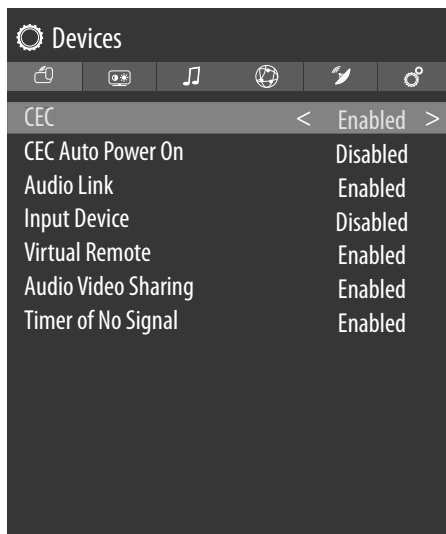

#### CEC (Consumer Electronics Control)

To connect the device to a CEC network, make the required settings here.

Enable this function to allow all devices that are connected via HDMI to communicate with each other. In this way, you can, for example, control the basic functions of all devices in an HDMI network using only one remote control. Activate this function if you want to configure additional settings under **SOUND > SOUND OUTPUT**.

First select the CEC function and select HDMI as the source. If you have already connected a CEC-enabled device, the name of the device is listed instead of HDMI. The basic functions of the device can then be automatically controlled using the remote control of the Smart TV.



If the CEC function is activated and HDMI has been selected as the source (CEC-enabled device connected), the OSD menu of the Smart TV may no longer be called up using the **HOME (MENU)** button. In this case, press and hold 0. The remote control then controls the TV again. Pressing and holding again then enables the control of the device connected by HDMI.

#### CEC AUTO POWER ON

This function allows you to turn on the TV with the connected HDMI-CEC-compatible device and automatically switch to the input source. Select **ENABLED** if you want to use this function.

#### AUDIO LINK

Here you can enable or disable the Bluetooth function of the device. With Audio Link enabled, it is possible to pair the TV set wirelessly with Bluetooth speakers (e.g. a soundbar). Select **AUDIO LINK** and press the **OK** button.

#### – DEVICE

Select the **ENABLED** setting if you want to connect the device to an external speaker via Bluetooth. Then press the **OK** button to search for available Bluetooth connections. All found connections are then displayed. Use **▲ ▼** to select the desired device and press **OK** to pair the speaker or speaker system with the TV set.



Due to the great variety of different Bluetooth devices, faultless functionality cannot be guaranteed. Please also read the operating instructions of the device that you wish to connect to the TV. The device to be connected must be in search mode.

To disconnect the connection again, select the **DISABLED** setting.

#### INPUT DEVICE

Option to connect external Bluetooth devices.

#### – MODE

Select the **ENABLED** setting if you want to connect the device to an external Bluetooth device via Bluetooth. Then press the **OK** button to search for available Bluetooth connections. All found connections are then displayed. Use **▲ ▼** to select the desired device and press **OK** to connect.



Due to the great variety of different devices, faultless functionality cannot be guaranteed.

To disconnect the connection again, select the **DISABLED** setting.

#### VIRTUAL REMOTE

Activate/deactivate the virtual remote control. This function must be activated if you wish to operate the TV remotely via a smartphone

#### AUDIO VIDEO SHARING

Switch audio-video sharing on/off. This function allows data exchange with other multimedia devices such as PCs, smartphones, cameras, etc. See section "Using the video audio sharing network service".



If you disable the **AUDIO VIDEO SHARING** function, it will no longer be possible to display audio, video or photo files on the Smart TV. The DMR function (Digital Media Renderer) is then switched off.

#### TIMER OF NO SIGNAL

If your television does not receive an input signal (e.g. from an antenna or HDMI source) for 3 minutes, the television switches into standby mode. You can activate or deactivate this option.

## 10.4.2. Picture menu

As soon as the **PICTURE** menu is selected using the ◀ ▶ buttons, the **MODE**, **ENERGY SAVING** and **PICTURE ZOOM** submenus appear above for quicker navigation and can be selected directly.

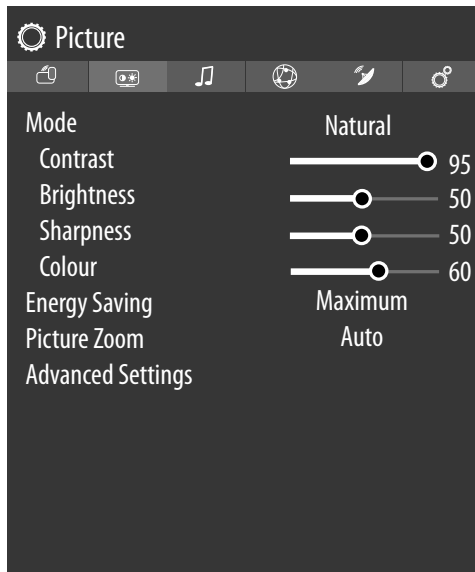

### MODE

Select screen mode: **NATURAL**, **CINEMA**, **SPORTS**, **DYNAMIC**

As soon as the **PICTURE** menu is selected using the ◀ ▶ buttons, this menu appears above and can be selected directly.

### CONTRAST

Increase or reduce contrast (on a scale of 0 to 100)

### BRIGHTNESS

Increase or reduce brightness (on a scale of 0 to 100)

### SHARPNESS

Increase or reduce sharpness (on a scale of 0 to 100)

### COLOUR

Increase or reduce colour saturation (on a scale of 0 to 100)

### ENERGY SAVING

This is where you can activate the energy-saving mode. Select **OFF**, **MINIMUM**, **MEDIUM**, **MAXIMUM**, **SCREEN OFF**, **AUTO** or **CUSTOM** to set the brightness of the TV set or switch off the screen.



In **DYNAMIC** screen mode, the **MAXIMUM** setting cannot be selected.

As soon as the **PICTURE** menu is selected using the ◀ ▶ buttons, this menu appears above and can be selected directly.

### PICTURE ZOOM

This is where you can set the picture format.

As soon as the **PICTURE** menu is selected using the ◀ ▶ buttons, this menu appears above and can be selected directly.

## ADVANCED SETTINGS

### – DYNAMIC CONTRAST

Set dynamic contrast: **OFF**, **LOW**, **MEDIUM**, **HIGH**.

### – COLOUR TEMP

Select colour tone: **NORMAL**, **WARM**, **COOL**, **CUSTOM**.

### – BLUE STRETCH

Cooler white tones are commonly perceived as bright white. The blue stretch function adjusts the white balance and allows mid and high greyscales to appear in a cooler colour temperature through the addition of blue tones. Select **ON** to activate the blue stretch function.

### – MICRO DIMMING

Micro dimming technology divides the screen into smaller zones. The contrast settings for individual screen zones can then be optimised differently according to the content. This adds more depth to dark and bright zones, without losing the details and compromising other parts of the image. Select between **OFF**, **LOW**, **MEDIUM** and **HIGH**.

### – NOISE REDUCTION

This function reduces picture noise and improves picture quality when the analogue signal is weak. Select between **OFF**, **LOW**, **MEDIUM** and **HIGH**.

### – FILM MODE

To play back films taken on a video camera without judder, switch the film mode to **AUTO**.

### – SKIN TONE

Set skin tone

### – COLOUR SHIFT

Set colour shift

### – COLOUR TUNER

Activate/deactivate the colour tuner. Under **COLOUR TUNER**, you can set the individual colour ranges to custom values (scale 0–100).

### – HDMI FULL RANGE

**HDMI FULL RANGE** (optional): This function in the screen settings menu is available as soon as the picture signal is received via an HDMI input. You can use this feature to boost the black of the images. You can set this function to **ON** to activate this mode.

### – RESET

Press **OK** to reset all screen settings to the factory defaults.

### 10.4.3. Sound menu

As soon as the **SOUND** menu is selected using the ◀ ▶ buttons, the **SPEAKERS** and **EQUALIZER** submenus appear above for quicker navigation and can be selected directly.



#### DOLBY AUDIO

Select Dolby Audio setting **OFF**, **SMART**, **MOVIE**, **MUSIC** or **NEWS** to optimise the sound.

#### SURROUND SOUND

Activate/deactivate the surround sound effect.

You can only access this function if the **OFF** setting has been selected under **DOLBY AUDIO**.

#### SOUND OUTPUT

The default setting for the speakers is **TV** so that only the internal speakers are used to output the sound. Select the **S/PDIF** setting if you want to use the digital output of the device to connect an external device. When **HEADPHONES ONLY** is set, the speakers are muted as soon as headphones are connected. The **V+/-** buttons on the remote control can still be used to set the headphone volume. The **LINEOUT** setting means that the signal has a predefined volume that cannot be changed. If this setting is selected, an external amplifier can be connected to the device. You also have the option of selecting the **HDMI ARC** setting and integrating an external amplifier into a CEC network via the **HDMI2** connection. This setting can only be selected if you have previously activated the CEC function under **SETTINGS > DEVICE SETTINGS > CEC**. If this is not the case, a message appears when selecting **HDMI ARC**, whereupon CEC is activated by confirming with **OK**. If you have done so, it is possible to select the **HDMI ARC** setting and integrate an external amplifier into a CEC network via the **HDMI2** port. The internal speakers are muted in this case. The volume buttons on the remote control now control the device connected to the **HDMI2** port (no OSD display of the volume bar).



The ARC function works exclusively via the **HDMI2** port.



Due to the great variety of different devices, faultless functionality cannot be guaranteed.

#### AVL

This function sets the sound so that a constant output volume is maintained between programmes. Set to **OFF** to return to the original volume settings. Set to **OFF** to hear a constant volume.

If the **DOLBY AUDIO** menu item is set to anything other than **OFF**, amend the settings options. **AUTO**, **NIGHT**, **NORMAL** and **OFF** are available. In **AUTO** mode, the television automatically switches between **NORMAL** and **NIGHT** mode depending on the current time information. If no time information is available, this option always performs as **NORMAL**. When the television switches to **NIGHT** mode for the first time after this option has been set to **AUTO**, an information bar is shown on the screen.

Please note that in contrast to **NORMAL** mode, **NIGHT** mode provides dynamic compression management suitable for silent surroundings

#### ADVANCED SETTINGS

##### – EQUALIZER

In the equaliser submenu, the preset can be set to **MUSIC**, **MOVIE**, **SPEECH**, **FLAT**, **CLASSIC** and **USER**. The settings in the equaliser menu can only be changed if the equaliser mode is set to **USER**.

The default setting is **USER** and can only be changed if the option **DOLBY AUDIO** is disabled (**OFF**)

##### – DYNAMIC BASS

Set the bass amplification to **ON** or **OFF**.

##### – SOUND MODE

Standard setting **STEREO**. If the current programme supports DUAL mode (e.g. dual-language broadcasts), you can also choose here between **DUAL I** and **DUAL II** (original language and dubbed language).

##### – DIGITAL OUT

Set the audio type for the digital output here. **PCM** is the standard format for stereo signal output. Select **PASSTHROUGH** to output a digital data stream, e.g. on an end stage with Dolby Digital decoder. With the **AUTO** setting, the digital output is automatically set to the external devices.

##### – HEADPHONE

Set the headphone volume here. This can only be changed if **SOUND OUTPUT** is set to **HEADPHONE ONLY**.

**WARNING!**

### Risk of hearing damage!

To prevent possible damage to your hearing, avoid listening at high volume over long periods of time.

- Before pressing play, set the volume to the lowest setting.
- Start playback and increase the volume to a comfortable level.
  - **BALANCE**  
Set the balance between the left and right speakers (on a scale of -50 to +50).  
The default setting is **0** and can only be changed if the option **DOLBY AUDIO** is disabled (**OFF**).
  - **RESET**  
Press **OK** to reset all sound settings to the factory defaults.

#### 10.4.4. Network menu



#### NETWORK TYPE

Use **◀ ▶** to select the network type **WIRELESS DEVICE**, **WIRED DEVICE** or **DISABLED**.

#### SCAN WIRELESS NETWORKS

(optional WLAN)

Pressing the **OK** button displays an overview of all available networks. Make a selection using the **▲ ▼** buttons and press the **OK** button to confirm. If a password is required for a network, a virtual keyboard appears which you can use to enter this with the help of the direction buttons **◀ ▶ ▲ ▼** and the **OK** button. After entering the password, select **OK** on the keyboard and press the **OK** button to confirm.

#### DISCONNECT

Disable network connection

#### PRESS WPS ON YOUR WIFI ROUTER

(only for WLAN)

This option enables you to quickly establish a WPS connection via a wireless network (WLAN). Press and hold the WPS button on your router and confirm with the **OK** button. Then the WPS connection is established.

#### INTERNET SPEED TEST

Press the **OK** button to test the speed of the internet connection.

#### ADVANCED SETTINGS

Press the **OK** button to call up further network configuration options.

##### – IP CONFIGURATION

Select the **AUTOMATIC** or **MANUAL** setting here. If **MANUAL** is selected, three additional lines appear, where the **IP ADDRESS**, **SUBNET MASK** and **DEFAULT GATEWAY** data can be entered manually with the aid of the direction buttons **◀ ▶** and the number buttons.

##### – DNS CONFIGURATION

Choose between **AUTOMATIC** or **MANUAL** here. If **MANUAL** is selected, two additional lines appear, where the **DNS SERVER 1** and **DNS SERVER 2** data can be entered manually with the aid of the direction buttons **◀ ▶** and the number buttons.

#### NETWORKED STANDBY MODE

Activate/deactivate the Wake-On LAN/Wake-On Wireless LAN function (WoL/WoWLAN). This enables you to switch on the Smart TV via a different device. Both devices must be connected to the same network via LAN or WLAN for this purpose. Select the **ON** setting to activate the function. The device being used as a remote control must be connected to the TV set once when it is switched on. The control function only works when the TV is in standby mode.

## 10.4.5. Installation menu

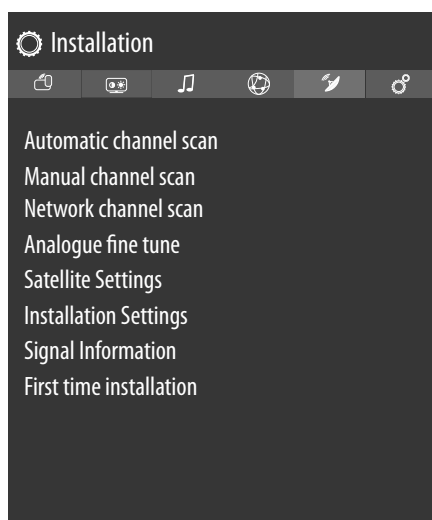

### AUTOMATIC CHANNEL SCAN

The automatic station search function helps you to search for and save new channels on your TV.

A number of search options are available.

Once you have selected the search option, press **OK**.

Press **YES** to confirm the query and press **OK** to start the station search.

Press **HOME** (**MENU**) to cancel the search prematurely. In this case, any found channels will not be saved.

### MANUAL CHANNEL SCAN

This function is used for the direct entry of station or satellite transponder data.

- **SEARCH TYPE**  
Set the desired reception type here.
  - SATELLITE**
- **FREQUENCY**  
The number buttons can be used to specify the frequency to be searched.
- **POLARISATION**  
Select the polarisation level here.
- **SYMBOL RATE**  
Set the baud rate.
- **NETWORK CHANNEL SCAN**  
Activate/deactivate the network scan.
- **SATELLITE**  
Select the satellite on which the search will be started.
  - ANALOGUE**
- **BAND**  
Select the desired frequency band **S** or **C**.
- **TV SYSTEM**  
Set the desired TV system here (**BG, I, DK**). The sound system set for Germany is **BG**.
- **CHANNEL**  
Select the channel number for which you want to carry out a search.
- **FREQUENCY**  
Displays the frequency of the current station. The number buttons can be used to specify the frequency to be searched.

### D. AERIAL

- **CHANNEL**  
Select the channel number for which you want to carry out a search.
- **FREQUENCY**  
Displays the frequency of the current station. The number buttons can be used to specify the frequency to be searched.
- **NETWORK CHANNEL SCAN**  
Activate/deactivate the network scan

### D. CABLE

- **FREQUENCY**  
The number buttons can be used to specify the frequency to be searched.
- **MODULATION**  
Set the modulation
- **SYMBOL RATE**  
Set the baud rate
- **NETWORK CHANNEL SCAN**  
Activate/deactivate the network scan

### NETWORK CHANNEL SCAN

Select between digital cable or DVB-T station groups. This searches for related channels of the currently selected station. The information sent in this respect depends on the selected channel and leads to different results.



The existing channel list is replaced when the network search is started.

### ANALOGUE FINE TUNE

Here you can fine-tune analogue channels.

### SATELLITE SETTINGS

- **SATELLITE LIST**  
Display satellite list  
Use the **▲ ▼** buttons to select a satellite from the list. Press the **OK** button to call up the **ADD**, **EDIT** and **DELETE** options.
- **ANTENNA INSTALLATION**  
In this section, you can change the antenna settings and search satellites for new channels. Select a satellite and press the **OK** button. Then the **TRANSPONDER LIST**, **SCAN FOR SERVICES**, **SAVE AND EXIT** and **CONFIGURE LNB** options appear for further editing. Under **CONFIGURE LNB** you can make and save settings under **LOWER LNB OSCILLATORS** and **UPPER LNB OSCILLATORS (SAVE)**. The **RESET** option can be used to reset all values to the default settings
- **SATELLITE CHANNEL TABLE**  
This menu item allows you to export or import the existing satellite station list. Connect a removable storage medium (USB stick) to save the satellite station list onto it or update the list from the storage medium.

## INSTALLATION SETTINGS

Here you can make additional installation settings.

### – STANDBY SEARCH

If the function is set to **ON**, the TV will search for available stations while it is in standby mode. When the device finds new or not yet available stations, a menu is displayed that you can use to accept or reject the changes

### – DYNAMIC CHANNEL UPDATE

If you select the **ENABLED** setting, the channel list is updated automatically.

## SIGNAL INFORMATION

Displays further data about the received signal.

## FIRST TIME INSTALLATION

This function correlates with the initial installation steps that occur after switching on for the first time.



Carrying out the initial installation again will reset all settings back to the Factory defaults, including the PIN.

### 10.4.6. System menu



As soon as you select the **SYSTEM** menu using the ◀ ▶ buttons, the direct links for the **SLEEP TIMER**, **AUTO TV OFF**, **SUBTITLE** and **AUDIO LANGUAGE** appear above for faster processing. You can use the **SLEEP TIMER** to programme the device to switch off automatically. You can set the time in 30-minute increments (maximum 2 hours). As soon as the setting is made, the sleep timer countdown begins. Select **OFF** to deactivate this function.

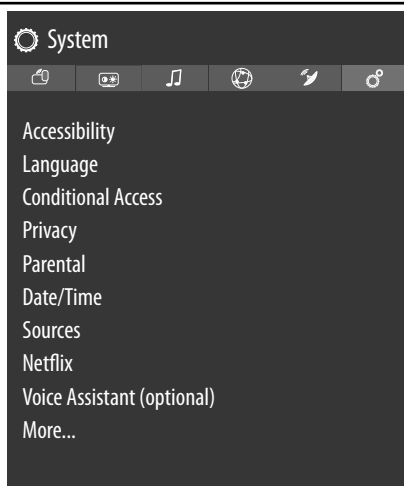

## ACCESSIBILITY

Here you can adjust the settings for visually or hearing impaired users, in order to be able to receive additional supporting signals.

### – HIGH CONTRAST

Select a different contrast setting here. **OFF**, **WHITE TEXT**, **YELLOW TEXT**.

### – HARD OF HEARING

If the station broadcasts special audio signals for hearing impaired users, you can change the set-

ting to **ON** to receive these signals. The relevant information must be provided by the respective station.

### – AUDIO DESCRIPTION

If the station broadcasts special audio signals for visually impaired users, you can change the setting to **ON** to receive these signals. In the sub-menu, select the **AVAILABLE LANGUAGES**, the **PREFERRED LANGUAGE** and the **RELATIVE VOLUME**. The **RELATIVE VOLUME** describes the volume balance between normal audio signals and the special audio signals for visually impaired users.

### – DIALOGUE ENHANCEMENT

You can select settings to enhance dialogue here: **OFF**, **LOW**, **MEDIUM**, **HIGH**. This function emphasises the clarity of the dialogue signal to achieve better speech quality.

### – SPOKEN SUBTITLES

Activate this function for the subtitles to spoken out loud.

### – MAGNIFICATION

Activate/deactivate the magnification function.

### – MINI MAP

Activate/deactivate the mini map option. Changes can only be made when the magnification function is active.

### – HIGHLIGHT PROGRAMMES WITH

You have the option to highlight any programmes that offer accessibility aids. Activate/deactivate the following options accordingly.

#### [S] SUBTITLES

Activate/deactivate all programmes with subtitles.

#### [SL] SIGN LANGUAGE

Activate/deactivate all programmes with sign language.

#### [AD] AUDIO DESCRIPTION

Activate/deactivate all programmes with audio descriptions.

## LANGUAGE

All language settings are made and displayed in the **LANGUAGE** menu.

### – MENU

Here you can select the language for the OSD menu, in other words, for the on-screen displays. The language changes immediately. Do not set a language you do not understand.

### – PREFERRED

These settings will be used if available. Otherwise the current settings will be used.

#### PRIMARY AUDIO LANGUAGE

If a programme, e.g. a film, is broadcast in several languages, you can select the spoken language here (e.g. original language).

#### SECONDARY AUDIO LANGUAGE

Select your second preferred audio language here.

**PRIMARY SUBTITLE LANGUAGE**

If the programme includes subtitles for hearing impaired users, you can set the preferred language here.

**SECONDARY SUBTITLE LANGUAGE**

Select your second preferred subtitle language here.

**TELETEXT**

Select your preferred teletext language here.

**GUIDE**

If there are several languages available for the programme (guide), you can use this option to select your preferred language.

– **CURRENT AUDIO**

Here you can set the audio language of the current programme, if more than one audio language is supported.

As soon as the **SYSTEM** menu is selected using the ◀ ▶ buttons, this menu appears above and can be selected directly.

**SUBTITLE**

Here you can set the subtitles for the current programme, if available.

As soon as the **SYSTEM** menu is selected using the ◀ ▶ buttons, this menu appears above and can be selected directly.

**CONDITIONAL ACCESS**

If you want to watch subscription channels, you must first register with the channel provider. Once you have registered, you will receive a Conditional Access Module (CI module) and a special card from your provider. You will find information about the settings in the documentation supplied with the module.

Install the CI components on your television in the following way:

- ▶ Switch the television off and pull out the mains plug.
- ▶ First insert the CI module in the slot on the side of the Smart TV. Then insert the card.



Please note: only insert or remove the CI module after you have disconnected the device from the power supply.

**NOTICE!**

**Risk of damage!**

The CI module or the television could be damaged if you attempt to insert the CI module by force.

- The CI module must be inserted correctly: it cannot be inserted if it is the wrong way round.
- Connect the television to the power supply, switch it on, and wait for a moment until the card is recognised.

Additional setup steps may be required for some CI modules, which you can complete in the **CONDITIONAL ACCESS** menu.

If no module is inserted, the message **NO COMMON INTERFACE MODULE DETECTED** appears on the screen.



The appearance and operation of the menu may vary depending on the module used.

**PRIVACY**

You can amend the privacy settings activated during the initial installation here:

– **PRIVACY SETTINGS ACCEPT ALL**

Activate/deactivate all settings

**HBBTV**

Activate/deactivate HbbTV

**PORTAL AND APPLICATIONS**

Activate/deactivate access to portals and applications

**USE OF COOKIES**

Accept/restrict the use of cookies



Please note that if this option is not enabled, the initial installation of the media portal must be carried out each time it is called up.

**AUTOMATIC SOFTWARE UPDATES**

Activate/deactivate automatic software updates

**INTERNET CONNECTION**

Activate/deactivate the Internet connection

– **SHOW ALL COOKIES**

You can retrieve a list of all cookies here. To delete a cookie, select it using the ▲ ▼ direction buttons and press **OK**.

– **DELETE ALL COOKIES**

All cookies listed can be deleted here.



Please note: If you delete all cookies, the initial installation of the media portal must be carried out again.

– **DO NOT TRACK**

Activate / deactivate the HbbTV / Internet Tracking option. With the setting **DISABLED** you allow the evaluation of your HbbTV / Internet behavior in order to best suit the service to your preferences. If that's not what you want, choose the **ENABLED** setting.

**PARENTAL**

If you confirm this by pressing **OK**, a dialogue box opens. The password (or lock key) is requested. Upon delivery, the factory default password is set to **0000**. If the password is entered correctly, the dialogue box for security settings opens. **MENU LOCK**

### – MENU LOCK

The **MENU LOCK** setting activates or deactivates menu access. You can block access to the installation menu or disable the entire menu system.

### – MATURITY LOCK

If this option is set, it will obtain age information from the broadcaster. Is the corresponding age level in the device deactivated, access to the program is blocked.

### – CHILD LOCK

If the child lock is activated, the TV can only be operated via the remote control. In this case, the multifunction button  /**MODE** is deactivated.

To switch the TV back on, you will need the remote control. When a button is pressed, the message **CHILD LOCK IS ON** appears on the screen while the menu remains hidden.

### – GUIDANCE

If the child lock is activated, the TV can only be controlled using the remote control. In this case, the  /**MODE** multifunction switch is deactivated. When a button is pressed, the message **GUIDANCE ON** appears on the screen while the menu remains hidden.

### – SET PIN

Sets a new four-digit PIN. Use the number buttons to add a new PIN. You must enter the new PIN again to confirm.



Make a note of the new PIN. Otherwise the device must be reset to the factory defaults and all settings and channel listings will be lost.

### – DEFAULT CICAM PIN (optional)

Here, you can enter the PIN of the CI card to record the channels of the pay TV card you are using (if the provider supports this).

## DATE/TIME

You can change the time settings here.

### – DATE/TIME



Display the set date and time. The entries cannot be changed.

### – TIME SETTINGS MODE

If you change the entry from **AUTO** to **MANUAL** you can adjust the selected time zone forwards or backwards in hour or half-hour steps. If **AUTO** is set, the current local GMT time is adopted.

### – GMT



Only active if the previous point has been set to **MANUAL**.





Select the value using  . The current time is changed accordingly.



The timer settings only work properly if the correct time is set.

## SOURCES

In this menu, you can activate and deactivate sources. However, individual sources cannot be selected here. Select a source using the   buttons and press **OK**. A menu then opens featuring the options **ENABLED**, **DISABLED** and **EDIT NAME**. Deactivated sources do not appear in the shortlist, which is opened using the  (**SOURCE**) button or in the **SOURCES** menu.

If **EDIT NAME** is selected, a virtual keyboard is displayed. This can be used with the help of the direction buttons     to amend the name of the relevant source. If the CEC function is activated, the HDMI inputs are, if necessary, renamed through the connected device.

## NETFLIX

Calling up the Netflix app enables numerous films and series to be streamed directly over the Internet. This is a premium service and you must register when using the service for the first time.



NETFLIX is a subscription service that enables its members to stream films and series ('NETFLIX contents') using Internet-enabled televisions, computers and other devices ('NETFLIX supported devices'). The NETFLIX service is provided to you by Netflix International B.V., a limited liability company in the Netherlands.

### – ESN NUMBER

Press the **OK** button to display the Netflix ESN number.

### – DEACTIVATE

Press the **OK** button to deactivate Netflix. The device will then be logged out and access will be released again.

Press the **NETFLIX** button on the remote control to open Netflix.

## VOICE ASSISTANT (Alexa, optional)

You can use Alexa-enabled devices to control your television. The following options can be set in the **VOICE ASSISTANT** menu.

### – ALEXA BUILT-IN (optional)

This option allows to sign in with Amazon via the Alexa Built-In device. If the Alexa Built-In device is connected the setup starts after pressing **SIGN IN WITH ALEXA**. If the microphone is not connected correctly, there will be a notification that reminds you of connecting/purchasing the Alexa Built-In device.

### – WORKS WITH ALEXA (optional)

This option enables your television to be controlled using an Alexa device. Press **START** and assign a name to give your device instructions and log in. A device search is not required for setting up this option.

### – GOOGLE ASSISTANT

This option enables Google searches to be made using voice commands.



**MORE...**

- **MENU TIMEOUT**  
Here you can set the time after which the OSD menu closes automatically.
- **STANDBY MODE LED**  
Enable/disable the standby LED.
- **SOFTWARE UPGRADE**  
You can search for the latest software for the television here and update it.
- **AUTOMATIC SCANNING**  
Activate/deactivate the automatic search function
- **EDIT UPGRADE FOR SATELLITE**  
You can change the satellite upgrade settings here.
- **SCAN FOR UPGRADE**  
Start the Internet search for updated software. The update takes approx. 30 minutes. Do not interrupt this process. The search progress is displayed.
- **APPLICATION VERSION**  
Version display. This item is for information purposes only and cannot be changed.
- **AUTO POWER DOWN**  
You can set the time interval for the auto shut-down function here. If the TV is not operated within this period, it switches itself off.  
As soon as the **SYSTEM** menu is selected using the ◀ ▶ buttons, this menu appears above and can be selected directly.
- **BISS KEY**  
Manual activation of channels. Setting only available for satellite channels.
- **POWER UP MODE**  
Select the power on mode **STANDBY** or **LAST STATE**. As soon as the device is connected to the mains, the device then switches to standby mode or calls up the last selected setting.
- **OSS**  
Displays the licence information for open source software.
- **CHANGE FRIENDLY NAME**  
Here you can change the name of the device that is required for voice control.
- **APPLICATION PRIORITY**  
This option enables the user to specify the MMI application priorities. Specify whether the tracking works via the CICAM application or normal transmission (**APP MMI** or **BROADCAST**).

**10.5.TV menu**

As in the **HOME** menu, the **GUIDE, CHANNELS, MORE APPS, MARKET, RESET APPS, ACCESSIBILITY** and **PRIVACY SETTINGS** menus are available here. For more detailed explanations for both options, see section "Home menu".

**10.5.1. Timer menu**

**Shift Timer**

If a shift timer has been programmed via the EPG, the relevant programme is displayed in the **TIMERS** menu. The timer then switches to the set programme, however it is not possible to output the signal (e.g. to be recorded by an external recorder). A shift timer can only be programmed via the EPG. For more information, please see section "Programme guide (EPG – Electronic Programme Guide)".

**Recording Timer**

A recording timer can be programmed via the EPG or the **ADD TIMER** option.

The displayed shift and recording timer can now be selected and subsequently edited using **EDIT SELECTED TIMER** or deleted using **DELETE SELECTED TIMER**.

Channel Type	< All >
Timer Type	Timer
Channel	2 - arte
Record Type	Time
Date	17/09/2018
Start	11:00
End	12:00
Duration	60 min
Repeat	Once
Change/Delete	Allowed
Playback	Use parental settings

The following options are available if you want to edit or add a timer:

**CHANNEL TYPE**

Set the reception type (DVB-T/DVB-T2, DVB-C, DVB-S or analogue). Only reception types set up during the installation are displayed here.

**TIMER TYPE**

The **RECORD** option is preset here and cannot be changed. You can programme the start and end of a programme that you wish to record using the following options. Plug in a hard drive or USB stick to the USB port to do this. The relevant programme will then be recorded to the hard drive or USB stick.



If the USB stick is not working correctly and an error message is displayed (e.g. not enough space available, although the stick is empty), it can also be formatted by the Smart TV under menu option **TV > RECORDINGS > SETTINGS > FORMAT DISK**.

**CHANNEL**

Select the channel.

**RECORD TYPE**

This is preset and cannot be changed.

**DATE**

Enter the date.

Use the number buttons to change the digits in the square brackets.

**START**

Enter the start time.

## END

Enter the end time.

## DURATION

The duration is determined automatically.

## REPEAT

Select the interval at which the timer is to be repeated (**ONCE, DAILY, WEEKLY** or **WEEKDAYS**).

## CHANGE/DELETE

If **DISALLOWED** is selected, a lock symbol appears. In this case, you can only open the entry with the PIN.

## PLAYBACK

Setting options: **USE PARENTAL SETTINGS, ALLOWED, DISALLOWED**



It is not possible to add a shift timer manually.

### 10.5.2. Recording menu

All created recordings are listed in the **RECORDINGS** menu. This menu contains the following options:

#### PLAY OPTIONS

- **PLAY FROM START**  
Playback of the selected recordings starts from the beginning.
- **RESUME**  
If you have paused the selected recording before it is played back, it continues from this point.
- **PLAY FROM OFFSET**  
This option enables you to specify the exact point at which playback of the selected recording is to start.

#### EDIT

Information regarding the currently selected recording is available here. Under **RECORDING**, you can change the name of the selected recording using a virtual keyboard. In addition, you can specify under **DELETE**, whether the recording may be deleted or not (**ALLOWED** or **DISALLOWED**). Under **PLAYBACK**, activate the child lock so that the recording concerned can only be started once the PIN has been input (**DISALLOWED**). The factory default PIN is **0000**. This option can be used to make changes retrospectively via **RESET** and you can save your amendments with **SAVE**.

#### DELETE

This option can be used to delete existing recordings. To do this, answer the prompt with **YES**.

#### SORT

This option can be used to sort the list of recordings according to various criteria.

#### SETTINGS

- **START EARLY**  
This is where you can specify that the recording is to start before the set start time.
- **END LATE**  
This is where you can specify that the recording is to end after the set end time.

#### • MAX TIMESHIFT

This is where you can set the max. timeshift. The timeshift function enables you to pause playback during the recording with **II** or fast forward or rewind using **◀** and **▶**. The recording runs unpaired in the background. The maximum timeshift can be set here.

##### – AUTO DISCARD

The automatic deletion of recordings can be set using this option. The following options are available here:

##### – DISCARD

None / Oldest / Longest / Shortest

##### – UNPLAY

Included / Excluded. An exception is only possible if oldest, longest or shortest is selected under **DISCARD**.

#### HARD DISK INFORMATION

To display information regarding the USB hard drive, check this option and press the **OK** button. Hard drive information includes, for example, the volume of remaining available storage space.

#### FORMAT DISK

Select the **FORMAT DISK** menu. You must now enter the device PIN here. The factory default PIN is **0000**. The notice **THIS WILL REMOVE ALL RECORDINGS** appears. Select **YES** if you want to start the formatting or **NO** to cancel the process. Confirm with **OK**.

#### Recording via media buttons

You can operate the recording and playback using the **media buttons**.

●	Press this button to start recording the current programme.
▶	From the recording list, you can start playback of the selected recording using this button.
II	Pause and restart playback with this button.
■	Stop the recording and playback with this button.
◀◀	During playback, activate fast rewind at various speeds with this button: <b>x2, x4, x8, x16, x32</b> Press the ▶ button to return to normal playback.
▶▶	During playback, activate fast forward at various speeds with this button: <b>x2, x4, x8, x16, x32</b> Press the ▶ button to return to normal playback.

#### Timeshift Recording

You can start a timeshift recording in TV mode to view the current channel after a delay. To do so, proceed as follows:

II	Press this button during the current programme. The programme stops there and the timeshift recording runs in the background. Press this button again to start the timeshift playback. The channel now runs again with the delay.
▶	If you have previously started the timeshift recording using the II button, you can also start the timeshift playback with this button.
■	Stop the timeshift playback with this button. The channel is then played back normally and not with a time delay.

### 10.5.3. More Apps, Market, Reset Apps menu

The **MORE APPS**, **MARKET** and **RESET APPS** functions provide numerous options for organising and handling your Internet applications. You can search for the desired apps online and add these to previously installed applications; apps can also be deleted or reset.

## 10.6. Media browser menu

If you connect a USB data medium to the Smart TV, you can play music files, images and videos. Use the **FILTER** function to specify which media files are to be displayed (**ALL**, **PICTURE**, **AUDIO** or **VIDEO**). Under **SORT BY...**, you can select how the list is sorted (**NAME** (alphabetical ascending), **NAME, REVERSED** (alphabetical descending), **DATE/TIME**, **NEWEST FIRST** or **DATE/TIME, OLDEST FIRST**).

### Information about using USB

- ▶ Certain types of USB devices (MP3 player) may not be compatible with this Smart TV.
- ▶ Connect the USB device directly.
- ▶ Do not use a separate cable, because this may cause compatibility problems.
- ▶ Never remove the USB device while a file is being played.

### NOTICE!

### Risk of damage!

Connecting and disconnecting USB devices quickly and repeatedly is dangerous and can physically damage the USB device and the Smart TV itself.

- Do not insert and then remove the USB device repeatedly in quick succession.

As soon as a USB storage medium is connected, the device opens the media browser automatically. As soon as the USB storage medium is removed, the note **USB DEVICE (O) DISCONNECTED** appears and the device automatically switches back to normal TV mode again.



If several USB drives are connected, a drive query appears after the media type is selected. Select the desired USB storage medium here.

With connected USB storage, if you exit the media browser using the **EXIT** button, you can call it up again at any time through the source selection (using  (**SOURCE**) or in the **SOURCES** menu). The name of the USB storage is now displayed here. Select this as the source. If the USB storage medium is removed, this option disappears again. All files and playable data are shown in the media browser. Navigate in the media browser using the ◀ ▶ ▲ ▼ direction buttons. Open media files using the **OK** button. The following options are available:



### 10.6.1. VIDEOS

- ▶ II (**PLAY/PAUSE**): Start/pause playback
- ◀▶: Fast forward/rewind
- <>: Previous video/next video

### 10.6.2. MUSIC

- ▶ II (**PLAY/PAUSE**): Start/pause playback
- <>: Previous/next track

### 10.6.3. PHOTOS

- ▶ II (**PLAY/PAUSE**): Start/pause playback
- <>: Previous/next photo
- : Zoom
- : Rotate photo to the right (in 90° steps)
- : Rotate photo to the left (in 90° steps)



Alternatively, you can use the corresponding media buttons to operate the media browser.

### 10.6.4. Loop function

For media playback, you can activate an additional loop function, which either continuously repeats the current media file (marked with a full stop) or repeats all files (no marking).

### 10.6.5. Random playback

An additional random playback function plays all video, photo and music files on your USB storage in random order.

### 10.6.6. Settings

#### PICTURE/SOUND SETTINGS:

You can make changes to the screen settings (only for photo and video files) and audio settings for playing back media. You can also make equivalent settings in TV mode.

#### MEDIA BROWSER SETTINGS:

The following options are intended for the media browser settings (only for video and photo files):

<b>SLIDE-SHOW INTERVAL</b>	Select the display time for images in the slide show (5 to 30 seconds).
<b>SHOW SUBTITLE</b>	Activate/deactivate subtitle function.

<b>SUBTITLE LANGUAGE</b>	Select the subtitle language.
<b>SUBTITLE POSITION</b>	Select the subtitle position.
<b>SUBTITLE FONT SIZE</b>	Select the font size for the subtitles.

**OPTIONS:**

When playing back videos, you can still make further adjustments:

<b>SUBTITLE/AUDIO</b>	Activate additional audio voiceover here.
<b>SUBTITLE TIME CORRECTION</b>	Specify a time delay for the subtitle functionality here.
<b>JUMP TO SECOND</b>	Specify a position in the current video that you want to skip to.

- ▶ Press the **INFO** button during playback to display the video progress bar.
- ▶ Press the **BACK** button to return to the media browser.
- ▶ To exit the media browser, press the **EXIT** button.

**10.6.7. Using an audio video sharing network service**

The audio video sharing network service allows a data exchange between devices if they support the audio video sharing function. An existing network connection (e.g. with an NAS server) is required for this. Audio Video Sharing is then shown as the source in the signal source list.

- ▶ Press the  (**SOURCE**) button.
- ▶ Select **AUDIO VIDEO SHARING** and confirm with **OK**. A list of available DLNA media is then displayed.
- ▶ Select the desired media server or network and confirm the selection with **OK**. All available folders and media files are then displayed.
- ▶ Further control of this option corresponds to the media browser

**11. HbbTV system**

HbbTV (Hybrid Broadcast Broadband TV) enables a combination of broadcasting and Internet content that can usually be accessed and displayed by pressing the red button on the remote control.

HbbTV services include conventional radio/TV stations, catch-up TV, video on demand, EPG, interactive advertising, customisation options, polls, games, social networks and other multimedia applications.

HbbTV applications can only be called up if the broadcasting station transmits these signals and the TV is connected to the internet. The scope and operation vary depending on the channel and station.

Whether a station offers HbbTV applications or not, is shown via a brief on-screen display. The exact form and position depends on the individual application. Use the red button to open and close the application pages. Navigation within the applications is carried out by using the colour buttons on the remote control, but this can vary depending on the channel and the programme. Observe the messages within the applications.

**12. Data protection MEDION Smart TV**

Your Internet-capable TV has an Internet service function (HbbTV, portal and open browsing). These functions enable you to access services, content, software and products provided by third parties on the Internet. In addition, you have access to open Internet content. Your device checks automatically via this route whether new software versions are available for your device. When doing so, your device sends out the IP address, the software version and the MAC address of the device to ensure software updates run correctly.

This data is required to make use of the software update service. Access to applications in the portal or via HbbTV may, depending on the provider, require a registration, setting up a user account and/or a subscription when using certain services. Registration may require the provision of your personal data and the selection of a unique and secret password. Please check the privacy policy of the provider beforehand.



MEDION shall not be liable if the HbbTV, the portal or a service does not comply with the user's requirements, nor does it guarantee that safe and error-free use of such services can always occur without restrictions, or continuously, at the required time.

MEDION shall not be liable for the information or content provided via HbbTV, the portal or the open Internet, nor for its use and reliability. When you purchase your Smart TV, special warranties are provided. The validity of these warranties, including the related disclaimers, remains in force.

If you have any further questions on the subject of data protection when using your Smart TV, please contact the respective provider of the Internet service functions or contact MEDION directly on [www.medion.com](http://www.medion.com) under the heading Data Protection.

## 13. Troubleshooting

Malfunctions can sometimes have quite trivial causes, but they may also be the result of defective components. We have included a brief troubleshooting guide below which may help to solve any problems. If these tips don't solve the problem then we'll be more than pleased to help you out. Just give us a call!

Error	Measures
<b>There is no picture and no sound.</b>	<ul style="list-style-type: none"> <li>• Check if the power cable is inserted properly into the socket.</li> <li>• Check if signal reception is set to <b>TV</b>.</li> </ul>
<b>There is no AV picture.</b>	<ul style="list-style-type: none"> <li>• Check to ensure that the contrast and brightness settings are correct.</li> <li>• Check to ensure that all external devices have been connected properly.</li> <li>• Check to ensure that you have selected the correct AV source.</li> <li>• Any input source that you want to select with  or  (<b>SOURCE</b>) must be marked in the <b>SOURCES &gt; SOURCE SETTINGS</b> menu.</li> </ul>
<b>There is no sound.</b>	<ul style="list-style-type: none"> <li>• Ensure that the volume has not been set to the minimum level.</li> <li>• Ensure the mute setting is not active. Do this by pressing the button in the top left of the remote control with the crossed out loudspeaker symbol.</li> </ul>
<b>There is no picture and no sound. I can hear noise, though.</b>	<ul style="list-style-type: none"> <li>• The reception might be poor. Check if the antenna is connected properly.</li> </ul>
<b>The picture is not clear.</b>	<ul style="list-style-type: none"> <li>• The reception might be poor.</li> <li>• Check if the antenna is connected properly.</li> </ul>
<b>The picture is too bright or too dark.</b>	<ul style="list-style-type: none"> <li>• Check the settings for contrast and brightness.</li> </ul>
<b>The picture is not sharp.</b>	<ul style="list-style-type: none"> <li>• The reception might be poor.</li> <li>• Check if the antenna is connected properly.</li> <li>• Check the settings for sharpness and noise reduction in the <b>PICTURE</b> menu.</li> </ul>
<b>There is a double/triple picture.</b>	<ul style="list-style-type: none"> <li>• Check if the antenna is aligned properly.</li> <li>• Waves might be reflected off buildings or mountains.</li> </ul>
<b>The picture is pixellated.</b>	<ul style="list-style-type: none"> <li>• There might be interference from cars, trains, power lines, neon lights, etc.</li> <li>• There might be interference between the antenna and power cables. Position the cables further apart.</li> </ul>

<b>There are stripes on the screen or the colours are faded.</b>	<ul style="list-style-type: none"> <li>• Is there interference from another device?</li> <li>• Transmission antennae on radio stations, ham radios and portable phones can also cause interference.</li> <li>• Operate the device as far away as possible from the device that might be causing the interference.</li> </ul>
<b>The  /MODE multifunction button on the device is not working.</b>	<ul style="list-style-type: none"> <li>• The child lock might be on.</li> </ul>
<b>TV switches off</b>	<ul style="list-style-type: none"> <li>• Check whether the automatic TV switch off function is activated under <b>MORE...</b></li> </ul>
<b>No reception/poor reception via a wireless network connection (WLAN).</b>	<ul style="list-style-type: none"> <li>• Ensure that all necessary settings have been made.</li> </ul>
<b>WIRELESS DISPLAY cannot be established.</b>	<ul style="list-style-type: none"> <li>• Check that all necessary settings have been made. Read the section "Wireless Display".</li> </ul>
<b>The remote control is not working.</b>	<ul style="list-style-type: none"> <li>• Check whether the batteries in the remote control are functional and have been inserted the right way round.</li> <li>• Ensure the sensor field is not exposed to strong light.</li> </ul>
<b>Menu cannot be opened.</b>	<ul style="list-style-type: none"> <li>• Check whether CEC is enabled. In this case, the menu cannot be opened. This is not a defect. In some cases, the menu of the device connected via HDMI opens. This is dependent on the source device and must be supported accordingly.</li> <li>• Change the input source.</li> </ul>
<b>No Bluetooth® connection</b>	<ul style="list-style-type: none"> <li>• Make sure that all settings have been correctly specified on the device and that the Bluetooth® function is enabled.</li> <li>• Check whether the device to be connected is switched on and is in discoverable mode.</li> <li>• Make sure that all settings have been correctly specified on the device to be connected and that the Bluetooth® function is enabled. Consult the operating instructions of the corresponding device, if necessary.</li> </ul>



In many cases, it is sensible to reset to the factory settings with subsequent reinstallation.



If cookies are disabled, the home page of the media portal is displayed each time it is called up.

### 13.1. Do you need more help?

If the suggestions in the previous sections did not solve your problem, please contact us. To make it easier for us to help you, please have the following information to hand:

- What external devices are connected?
- What messages appear on the screen?
- When operating the device, at which step did the problem occur?
- If you have a PC connected to the device:
  - How is your computer configured?
  - What software were you using when the problem occurred?
- What steps have you already taken to try and rectify the problem?
- Please provide us with your customer number if you have one.

### 13.2. Smart TV pixel faults

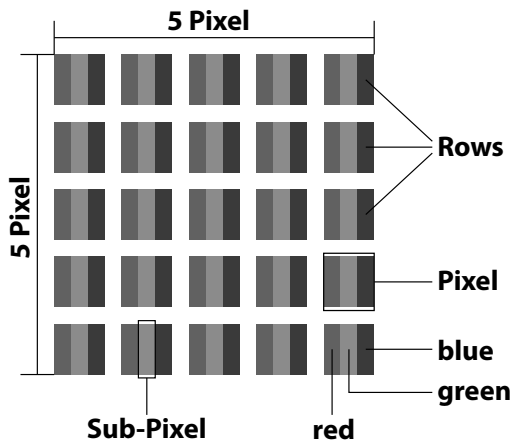

Despite the state-of-the-art production methods, in rare cases there may be individual or multiple pixel drop-outs (dead pixels) due to the highly complex technology.

For active matrix TFTs with a resolution of **1920 x 1080 / 1366 x 768 (MD 29230) pixels**, which are each made up of three sub-pixels (red, green, blue), there are a total of **approx. 6.2 / 3,1 (MD 29230) million** control elements in use. Occasionally pixels or individual sub-pixels can fail or become incorrectly controlled because of this very high number of transistors and the extremely complex manufacturing process used in this context

Pixel fault class	Defect type 1 Continuously lit pixel	Defect type 2 Continuously black pixel	Defect type 3 Defective sub-pixel	
			lit	black
0	0	0	0	0
I	1	1	2 1 0	1 3 5
II	2	2	5 5-n* 0	0 2xn* 10
III	5	15	50 50-n* 0	0 2xn* 100
IV	50	150	500 500-n* 0	0 2xn* 1000

n\*=1.5

The permitted number of defects for every type named above in each class of pixel defect refers to one million pixels and must be converted accordingly to match the physical resolution of the display.

Your device complies with the European ISO 9241-307 Class II standard (pixel fault class). Pixel defects up to the specified maximum number are not covered by the warranty.

## 14. Cleaning

**⚠ DANGER!**

### Risk of electric shock!

There is a risk of death due to an electric shock when the housing is open and you touch parts inside the device!

- Do not open the housing of the device. It does not contain any parts requiring maintenance. Always unplug the device and disconnect all cables before cleaning!

You can increase the lifespan of your Smart TV by taking the following measures:

- In order to protect the television from scratches, protective film has been applied to the high-gloss finish. Remove the film after you have set up the TV correctly.
- If the high-gloss finish becomes dirty, wipe off the dust first. Then wipe down gently with a cleaning cloth. If you do not wipe off the dust first, or wipe the high-gloss finish too vigorously you could scratch the high-gloss finish.
- Do not use solvents, corrosive or gaseous cleaning agents.
- Clean the screen with a soft, lint-free cloth.
- Ensure that no water droplets remain on the Smart TV. Water can cause permanent discolouration.
- In order to avoid damage to the device, water must not penetrate into the interior of the device under any circumstances.
- Do not place the screen in strong sunlight or near ultraviolet light.
- Store the packaging material in a safe place and only use this packaging to transport the Smart TV.

## 15. Storage when not in use

If the TV is going to be out of use for an extended period of time, store it in a cool, dry place and make sure that it is protected against dust and extreme fluctuations in temperature. Remove all connections and take the batteries out of the remote control in advance..

## 16. Disposal



### Packaging

The product has been packaged to protect it from damage in transit. The packaging is made of materials that can be recycled in an environmentally friendly manner.



### Device

The adjacent symbol showing a crossed out wheelie bin means that the device is subject to Directive 2012/19/EU. Old devices may not be disposed of with normal household waste. If you can no longer use your electrical device, dispose of it in accordance with the legal provisions applicable in your area. This involves separating the materials in the device for the purpose of recycling and minimising the environmental impact.

Take old devices to a collection point for electrical scrap or a recycling centre. Before doing so, remove the batteries from the device and take them to a separate collection point for used batteries.

Contact your local waste disposal company or your local authority for more information on this subject.



### Batteries

Do not dispose of used batteries with household waste. Batteries must be disposed of correctly. Retailers that sell batteries and local collection points provide containers in which you can dispose of them.

Contact your local waste disposal company or your local authority for more information on this subject.

## 17. Technical specifications

Smart-TV P12451 (MD 29230)		medion	
Device name	P12451 (MD 29230)		
Rated voltage	220–240 V ~ 50 Hz		
Rated voltage/current for satellite connection	13 V/18 V=, 300 mA max.		
Screen size	59,8 cm (24") LCD; 16:9 display		
Power consumption	max. 45 Watt		
Power consumption in standby mode	< 0.50 W		
Power consumption in networked standby mode (WAKE ON mode)	< 2.00 W		
Speaker output	2 x 2,5 Watt RMS		
Physical resolution	1366 x 768		
TV system	Pal		
Channel positions	199 (ATV), 10,000 (DTV)		

Smart-TV P13251 (MD 29231)		medion	
Device name	P13251 (MD 29231)		
Rated voltage	220–240 V ~ 50 Hz		
Rated voltage/current for satellite connection	13 V/18 V=, 300 mA max.		
Screen size	80 cm (32") LCD; 16:9 display		
Power consumption	max. 60 Watt		
Power consumption in standby mode	< 0.50 W		
Power consumption in networked standby mode (WAKE ON mode)	< 2.00 W		
Speaker output	2 x 6 Watt RMS		
Physical resolution	1920 x 1080		
TV system	Pal		
Channel positions	199 (ATV), 10,000 (DTV)		

Smart-TV P14051 (MD 29232)		medion	
Device name	P14051 (MD 29232)		
Rated voltage	220–240 V ~ 50 Hz		
Rated voltage/current for satellite connection	13 V/18 V=, 300 mA max.		
Screen size	100,3 cm (40") LCD; 16:9 display		
Power consumption	max. 75 Watt		
Power consumption in standby mode	< 0.50 W		
Power consumption in networked standby mode (WAKE ON mode)	< 2.00 W		
Speaker output	2 x 8 Watt RMS		
Physical resolution	1920 x 1080		
TV system	Pal		
Channel positions	199 (ATV), 10,000 (DTV)		

Smart-TV P14351 (MD 29233)		medion	
Device name	P14351 (MD 29233)		
Rated voltage	220–240 V ~ 50 Hz		
Rated voltage/current for satellite connection	13 V/18 V=, 300 mA max.		
Screen size	108 cm (43") LCD; 16:9 display		
Power consumption	max. 75 Watt		
Power consumption in standby mode	< 0.50 W		
Power consumption in networked standby mode (WAKE ON mode)	< 2.00 W		
Speaker output	2 x 8 Watt RMS		
Physical resolution	1920 x 1080		
TV system	Pal		
Channel positions	199 (ATV), 10,000 (DTV)		

Channels	
	VHF (Band I/III)
	UHF (BAND U)
	HYPERBAND
	CABLE TV (S1-S20) / (S21-S41)
	HD DVB-T
	DVB-T2 HD (H.265)
	HD DVB-C
	DVB-S2

Connections	
	Antenna connection (analogue TV, DVB-T/DVB-T2 or DVB-C)
	Satellite connection (DVB-S/S2)
	1 x USB connection
	1 x LAN RJ-45
Video	
	2 x HDMI® 1.4 with HDCP 2.2 decoding
	AV In (3.5 mm jack)
Audio	
	Stereo audio in for AV (3.5 mm jack)
	Headphone output (3.5 mm jack)
	Digital Audio Out (SPDIF, coaxial)



Drives/storage media	
Drives	USB, Common Interface (CI+) Slot
Supported formats via USB <sup>2</sup>	Photo: JPG, JPEG, JPE, BMP, PNG
	Music: MP3, WMA, WAV Film: MPEG 1/2/4, MKV, MOV, MP4, DAT, VOB, H263, FLV, HEVC
Capacities	USB max. 1 TB

Remote control	
Transmission type	Infrared
LED classification	1
Battery type	2 x 1.5V AAA R03/LR03

Ambient temperatures	
Permissible ambient temperature	+5°C to +35°C
Permissible relative humidity	20% – 85%

Dimensions/weight P12451 (MD 29230)	
Dimensions without stands (W x H x D)	Approx. 554 x 334 x 64 mm
Dimensions with stands (W x H x D)	Approx. 554 x 372 x 136 mm
Weight without stands	Approx. 3.2 kg
Weight with stands	Approx. 3.3 kg
Mounting on the wall	Vesa standard, hole spacing 75 x 75 mm <sup>3</sup>

Dimensions/weight P13251 (MD 29231)	
Dimensions without stands (W x H x D)	Approx. 728 x 440 x 83 mm
Dimensions with stands (W x H x D)	Approx. 728 x 468 x 170 mm
Weight without stands	Approx. 3.9 kg
Weight with stands	Approx. 4.0 kg
Mounting on the wall	Vesa standard, hole spacing 75 x 75 mm <sup>3</sup>

Dimensions/weight P14051 (MD 29232)	
Dimensions without stands (W x H x D)	Approx. 905 x 525 x 93 mm
Dimensions with stands (W x H x D)	Approx. 905 x 553 x 175 mm
Weight without stands	Approx. 5.9 kg
Weight with stands	Approx. 6.0 kg
Mounting on the wall	Vesa standard, hole spacing 100 x 100 mm <sup>3</sup>

Dimensions/weight P14351 (MD 29233)	
Dimensions without stands (W x H x D)	Approx. 964 x 565 x 94 mm
Dimensions with stands (W x H x D)	Approx. 964 x 605 x 250 mm
Weight without stands	Approx. 6,7 kg
Weight with stands	Approx. 7,0 kg
Mounting on the wall	Vesa standard, hole spacing 100 x 100 mm <sup>3</sup>

WLAN		
Frequency range	2.4 GHz/ 5 GHz	
WLAN standard	802.11 a/b/g/n	
Encryption	WEP/WPA/WPA2	
Frequency range/ MHz	Channel	Transmitting power/dBm
2400 – 2483.5	1 – 13	19.9
5150 – 5250	36 – 48	22.4
5250 – 5350	52 – 64	22.5
5470 – 5725	100 – 140	22.5



MD29230: ID 1111288759



MD29231: ID 1111233776



MD29232: ID 1111233775



MD29233: ID 1111220771

<sup>2</sup> The playback of all formats cannot be guaranteed due to the large number of different codecs.

<sup>3</sup> Wall mount supplied. When mounting the device, make sure that you use M6 screws (MD 29230 / MD 29231: M4). The length of the screws corresponds to the thickness of the wall mount plus 10 mm (MD 29230 / MD 29231: 7 mm).

## 18. Product data sheet



Scan the QR code that matches the model on the energy label or alternatively in the operating instructions to download the product data sheet.

 MD 29230	 MD 29231
 MD 29232	 MD 29233

### 18.1. Trademark information

**HDMI**™ The terms HDMI, HDMI High-Definition Multimedia Interface, and the HDMI

Logo are trademarks or registered trademarks of HDMI Licensing Administrator, Inc.

Other trademarks are the property of their respective owners.

**HEVC Advance**™  
Covered by patents at [patentlist.accessadvance.com](http://patentlist.accessadvance.com)

## 19. Service information

Please contact our Customer Service team if your device ever stops working the way you want or expect it to. There are several ways for you to contact us:

- In our Service-Community, you can meet other users, as well as our staff, and you can exchange your experiences and pass on your knowledge there. You will find our Service-Community at [community.medion.com](http://community.medion.com).
- Alternatively, use our contact form at [www.medion.com/contact](http://www.medion.com/contact).
- You can also contact our Service team via our hotline or by post.

Opening times	Hotline number UK
Mon – Fri: 08.00 – 20.00 Sat – Sun: 10.00 – 16.00	☎ 0333 3213106
	Hotline number Ireland
	☎ 1 800 992508
Service address	
<b>MEDION Electronics Ltd.</b> <b>120 Faraday Park, Faraday Road, Dorcan</b> <b>Swindon SN3 5JF, Wiltshire</b> <b>United Kingdom</b>	



You can download this and many other sets of operating instructions from our service portal at [www.medionservice.com](http://www.medionservice.com).

We have stopped providing printed copies of our warranty terms and conditions as part of our commitment to sustainability, but you can access the warranty terms and conditions on our service portal.

You can also scan the QR code on the side of the screen, to download the operating instructions onto your mobile device from the service portal.

## 20. Legal Notice

Copyright © 2024

Date: 19.09.2024

All rights reserved.

These operating instructions are protected by copyright. Mechanical, electronic and any other forms of reproduction are prohibited without the written permission of the manufacturer.

Copyright is owned by the company:

**MEDION AG**  
**Am Zehnthof 77**  
**45307 Essen**  
**Germany**

Please note that you cannot use the address above for returns. Please always contact our Customer Service team first.

## 21. Index

<b>A</b>	
Ambient temperature.....	39
Anschließen	
Antenne.....	12, 14
Audio video sharing.....	34
Audio-video sharing.....	23, 34
<b>B</b>	
Batteries.....	7, 11, 37
Bluetooth.....	23
<b>C</b>	
Channel list.....	15
Channel selection.....	15
Child lock.....	20, 29
CI module.....	9, 29
Cleaning.....	37
Connection.....	6
Aerial.....	13
Power supply.....	12
<b>D</b>	
Data protection.....	34
Disposal.....	37
<b>E</b>	
Environmental temperature.....	6
EPG.....	21
<b>F</b>	
Factory setting.....	24, 28
Favourites list.....	16, 20, 21
<b>G</b>	
Getting started.....	11
<b>H</b>	
HbbTV.....	34
Headphones.....	25
<b>I</b>	
Installation.....	27
<b>M</b>	
Media browser.....	33
Media portal.....	34
Mounting.....	11
Multimedia connections	
AV.....	14
HDMI.....	14
HDMI ARC.....	14
HDMI CEC.....	15
LAN.....	15
SPDIF.....	15
USB.....	15
Music.....	25, 39
<b>N</b>	
Network search.....	27
<b>O</b>	
Operation.....	15
OSD menu.....	18
Applications.....	23
Channels.....	20
Home page.....	18
Installation.....	27
Media browser.....	33
Media portal.....	19
Network.....	26
Picture.....	24
Programme guide.....	21, 31
Settings.....	23, 28
Sound.....	25
Sources.....	22
TV.....	31
<b>P</b>	
Package contents.....	4
Photo.....	39
Pixel faults.....	36
Power supply.....	6, 38
Connecting the power supply.....	12
Proper use.....	3
<b>R</b>	
Recording.....	32
Remedy.....	35
Remote control.....	10
Repairs.....	6
<b>S</b>	
Safety information	
Connection.....	6
Installation location.....	5
Operating safety.....	4
Power supply.....	6
Satellite list.....	27
Screen settings.....	15, 24
Selecting the source.....	16
Setting the time.....	30
Software update.....	31
Sound settings.....	15
Speaker.....	25
<b>T</b>	
Technical data.....	40
Technical specifications.....	38
Teletext.....	17
<b>U</b>	
USB.....	9, 33
<b>V</b>	
Videos.....	39

# medion